

I	-MANUALE DI ISTRUZIONI PER SALDATRICE AD ARCO	pag. 2
GB	-INSTRUCTION MANUAL FOR ARC WELDING MACHINE	page 9
D	-BEDIENUNGSANLEITUNG FÜR LICHTBOGENSCHWEISSMASCHINEN	Seite 16
E	-MANUAL DE INSTRUCCIONES PARA SOLDADORAS DE ARCO	pag. 24
F	-MANUEL D'INSTRUCTIONS POUR POSTES A SOUDER A L'ARC	page 32
P	-MANUAL DE INSTRUÇÕES PARA MÁQUINA DE SOLDAR A ARCO	pag. 40
SF	-KÄYTTÖOPAS KAARIHITSAUSLAITTEELLE	sivu. 48
DK	-INSTRUKTIONSMANUAL FOR SVEJSEAPPARAT TIL BUESVEJSNING	side. 56
NL	-GEBRUIKSAANWIJZING VOOR BOOGLASMACHINE	pag. 64
S	-INSTRUKTIONSMANUAL FÖR BÅGSVETS	sid. 72
GR	-ΟΔΗΓΟΣ ΧΡΗΣΕΩΣ ΓΙΑ ΣΥΣΚΕΥΗ ΤΟΞΟΕΙΔΟΥΣ ΣΥΓΚΟΛΛΗΣΗΣ	σελ. 79

Parti di ricambio e schema elettrico
 Spare parts and electrical schematic
 Ersatzteile und Schaltplan
 Pièces détachées et schéma électrique
 Partes de repuesto y esquema eléctrico
 Partes sobressalentes e esquema eléctrico

Varaosat ja sähkökaavio
 Reservedele og elskema
 Reserveonderdelen en elektrisch schema
 Reservdelar och elschema
 Ανταλλακτικά και ηλεκτρικό σχέδια-
 γραμμα

Pagg. Seiten σελ.: 87 ÷ 95



MANUALE DI ISTRUZIONI PER SALDATRICI AD ARCO

IMPORTANTE: PRIMA DELLA MESSA IN OPERA DELL'APPARECCHIO LEGGERE IL CONTENUTO DI QUESTO MANUALE E CONSERVARLO, PER TUTTA LA VITA OPERATIVA, IN UN LUOGO NOTO AGLI INTERESSATI. QUESTO APPARECCHIO DEVE ESSERE UTILIZZATO ESCLUSIVAMENTE PER OPERAZIONI DI SALDATURA.

1 PRECAUZIONI DI SICUREZZA



LA SALDATURA ED IL TAGLIO AD ARCO POSSONO ESSERE NOCIVI PER VOI E PER GLI ALTRI, pertanto l'utilizzatore deve

essere istruito contro i rischi, di seguito riassunti, derivanti dalle operazioni di saldatura. Per informazioni più dettagliate richiedere il manuale cod.3.300758

SCOSSA ELETTRICA - Può uccidere.



- Installate e collegate a terra la saldatrice secondo le norme applicabili.
- Non toccare le parti elettriche sotto tensione o gli elettrodi con la pelle nuda, i guanti o gli indumenti bagnati.
- Isolatevi dalla terra e dal pezzo da saldare.
- Assicuratevi che la vostra posizione di lavoro sia sicura.

FUMI E GAS - Possono danneggiare la salute.



- Tenete la testa fuori dai fumi.
- Operate in presenza di adeguata ventilazione ed utilizzate aspiratori nella zona dell'arco onde evitare la presenza di gas nella zona di lavoro.

RAGGI DELL'ARCO - Possono ferire gli occhi e bruciare la pelle.



- Proteggete gli occhi con maschere di saldatura dotate di lenti filtranti ed il corpo con indumenti appropriati.
- Proteggete gli altri con adeguati schermi o tendine.

RISCHIO DI INCENDIO E BRUCIATURE



- Le scintille (spruzzi) possono causare incendi e bruciare la pelle; assicurarsi, pertanto che non vi siano materiali infiammabili nei paraggi ed utilizzare idonei indumenti di protezione.

RUMORE



Questo apparecchio non produce di per se rumori eccedenti gli 80dB. Il procedimento di taglio plasma/saldatura può produrre livelli di rumore superiori a tale limite; pertanto, gli utilizzatori dovranno mettere in atto le precauzioni previste dalla legge.

PACE MAKER

· I campi magnetici derivanti da correnti elevate possono incidere sul funzionamento di pacemaker. I portatori di apparecchiature elettroniche vitali (pacemaker) dovrebbero consultare il medico prima di avvicinarsi alle operazioni di saldatura ad arco, di taglio, scricatura o di saldatura a punti.

ESPLOSIONI



- Non saldare in prossimità di recipienti a pressione o in presenza di polveri, gas o vapori esplosivi.
- Maneggiare con cura le bombole ed i regolatori di pressione utilizzati nelle operazioni di saldatura.

COMPATIBILITÀ ELETTRROMAGNETICA

Questo apparecchio è costruito in conformità alle indicazioni contenute nella norma armonizzata IEC 60974-10 e **deve essere usato solo a scopo professionale in un ambiente industriale. Vi possono essere, infatti, potenziali difficoltà nell'assicurare la compatibilità elettromagnetica in un ambiente diverso da quello industriale.**



SMALTIMENTO APPARECCHIATURE ELETTRICHE ED ELETTRONICHE

Non smaltire le apparecchiature elettriche assieme ai rifiuti normali!

In ottemperanza alla Direttiva Europea 2002/96/CE sui rifiuti da apparecchiature elettriche ed elettroniche e relativa attuazione nell'ambito della legislazione nazionale, le apparecchiature elettriche giunte a fine vita devono essere raccolte separatamente e conferite ad un impianto di riciclo ecocompatibile. In qualità di proprietario delle apparecchiature dovrà informarsi presso il nostro rappresentante in loco sui sistemi di raccolta approvati. Dando applicazione a questa Direttiva Europea migliorerà la situazione ambientale e la salute umana!

IN CASO DI CATTIVO FUNZIONAMENTO RICHIEDETE L'ASSISTENZA DI PERSONALE QUALIFICATO.



2 DESCRIZIONI GENERALI

2.1 SPECIFICHE

Questa saldatrice è un generatore di corrente continua costante realizzata con tecnologia INVERTER, progettata per saldare gli elettrodi rivestiti (con esclusione del tipo cellosico) e con procedimento TIG con accensione a contatto e con alta frequenza.

NON DEVE ESSERE USATA PER SGELARE I TUBI.

2.2 SPIEGAZIONE DEI DATI TECNICI RIPORTATI SULLA TARGA DI MACCHINA.

- N°. Numero di matricola da citare sempre per qualsiasi richiesta relativa alla saldatrice.
-  Convertitore statico di frequenza trifase trasformatore-raddrizzatore.
-  Caratteristica discendente.
- MMA Adatto per saldatura con elettrodi rivestiti.
- TIG. Adatto per saldatura TIG.
- U0. Tensione a vuoto secondaria
- X. Fattore di servizio percentuale. % di 10 minuti in cui la saldatrice può lavorare ad una determinata corrente senza causare surriscaldamenti.
- I2. Corrente di saldatura
- U2. Tensione secondaria con corrente I2
- U1. Tensione nominale di alimentazione
La macchina è provvista di selezione automatica della tensione di alimentazione.
- 3~ 50/60Hz Alimentazione trifase 50 oppure 60 Hz
- I1 max. E' il massimo valore della corrente assorbita.
- I1 eff. E' il massimo valore della corrente effettiva assorbita considerando il fattore di servizio.
- IP23C Grado di protezione della carcassa che omologa l'apparecchio per lavorare all'esterno sotto la pioggia.
C: la lettera addizionale C significa che l'apparecchio

è protetto contro l'accesso di un utensile (diametro 2,5 mm) alle parti in tensione del circuito di alimentazione. Idoneità ad ambienti con rischio accresciuto.

S

NOTE: La saldatrice è inoltre idonea a lavorare in ambienti con grado di inquinamento 3. (Vedi IEC 664).

2.3 DESCRIZIONE DELLE PROTEZIONI

2.3.1 Protezione tremica

Questo apparecchio è protetto da una sonda di temperatura la quale, se si superano le temperature ammesse, impedisce il funzionamento della macchina. In queste condizioni il ventilatore continua a funzionare ed il led **M** si accende.

2.3.2 - Protezione di blocco.

Questa saldatrice è provvista di diverse protezioni che fermano la macchina prima che subisca danni.

La saldatrice può funzionare all'interno delle seguenti gamme di tensione:

Per tensione nominale 208/220/230V da 175 a 270V

Per tensione nominale 400/440V da 340 a 490V

Attenzione: se la tensione di alimentazione non è compresa tra i valori sopracitati non si accende nessun led e il ventilatore è alimentato.

Se, Alla accensione della macchina, il collegamento delle fasi non è corretto sul display **P** compaiono 3 punti luminosi (accensione fissa).

Se, a macchina accesa, la tensione è scesa sotto i 175 V (U1 = 230 V) o 340 V (U1 = 400 V) sul display **P** compare la sigla **E3**.

Se, a macchina, accesa, la tensione è salita sopra i 275 V (U1 = 230 V) o 490 V (U1 = 400 V) sul display **P** compare la sigla **E4**.

In questi casi spegnere la macchina, ripristinare la giusta tensione e riaccenderla. Se l'inconveniente è stato risolto la saldatrice ricomincerà a funzionare.

Se, a macchina accesa, sul display **P** compare la scritta **E2** oppure **E1** controllare la tensione di alimentazione della macchina, se questa è corretta la macchina necessita di un intervento tecnico.

Se viene rilevato un basso livello di acqua per il gruppo di raffreddamento comparirà la sigla H2O lampeggiante sul display P.

3 INSTALLAZIONE

Controllare che la tensione di alimentazione corrisponda alla tensione indicata sulla targa dei dati tecnici della saldatrice. Collegare una spina di portata adeguata al cavo di alimentazione assicurandosi che il conduttore giallo/verde sia collegato allo spinotto di terra.

La portata dell'interruttore magnetotermico o dei fusibili, in serie alla alimentazione, deve essere uguale alla corrente I1 assorbita dalla macchina.

ATTENZIONE!: Le prolunghe fino a 30m devono essere almeno di sezione 2,5mm².

3.1. MESSA IN OPERA

L'installazione della macchina deve essere fatta da personale esperto. Tutti i collegamenti debbono essere eseguiti in conformità alle norme vigenti e nel pieno rispetto della legge antinfortunistica.

3.2 DESCRIZIONE DELL'APPARECCHIO

AL - Selettore di procedimento

Tramite questo pulsante avviene la scelta del procedimento di saldatura (Elettrodo o Tig). Ad ogni pressione si ottiene una selezione. L'accensione dei led in corrispondenza ai simboli visualizzano la Vostra scelta.

B - Led saldatura ad elettrodo (MMA)

Questa macchina può fondere tutti i tipi di elettrodi rivestiti escluso il tipo cellulosico. Con questo procedimento la corrente viene regolata tramite la manopola **O** ed è possibile regolare la funzione di "arc force" (Led **AN**) e di "hot start" (Led **AM**).

AH - Led saldatura Tig in continuo

AI - Led saldatura Tig con pulsazione

La frequenza di pulsazione è regolabile da 0,16 a 500Hz (led **T**), la corrente di picco e la corrente di base sono attivabili rispettivamente con i led **X** e **W**, e sono regolabili tramite la manopola **O**.

Da 0,16 fino a 1,1 Hz di frequenza di pulsazione il display **P** visualizza alternativamente la corrente di picco (principale) e la corrente di base. I led **X** e **W** si accendono alternativamente; oltre 1,1 Hz il display **P** visualizza la media delle due correnti e i led **X** e **W** restano entrambi accesi.

A - Selettore di modo

Ad ogni pressione si effettua una selezione che è visualizzata dall'accensione del led **C** o **D** insieme ad altri led che visualizzano il modo di saldatura.

C - Led Accensione dell'arco senza alta frequenza.

Per accendere l'arco premere il pulsante torcia, toccare con l'elettrodo di tungsteno il pezzo da saldare e rialzarlo. Il movimento deve essere deciso e rapido.

D - Led accensione dell'arco con alta frequenza

Per accendere l'arco premere il pulsante torcia, una scintilla pilota di alta tensione/frequenza accenderà l'arco.

E - Led saldatura TIG 2 tempi (manuale)

Premendo il pulsante della torcia la corrente inizia ad aumentare ed impiega un tempo corrispondente allo "slope up", preventivamente regolato, per raggiungere il valore regolato con manopola **O**. Quando si lascia il pulsante la corrente inizia a diminuire ed impiega un tempo corrispondente allo "slope down", preventivamente regolato, per ritornare a zero. In questa posizione si può collegare l'accessorio comando a pedale ART. 193,

F - Led saldatura TIG 4 tempi (automatico).

Questo programma differisce dal precedente perché sia l'accensione che lo spegnimento vengono comandati premendo e rilasciando il pulsante della torcia

G - Led saldatura Tig con doppio livello di corrente quattro tempi (automatico).

Prima di accendere l'arco impostare i due livelli di corrente: Primo livello: premere il tasto **R** fino ad accendere il led **X** e regolare la corrente principale con la manopola **O**.

Secondo livello: premere il tasto **R** fino ad accendere il led

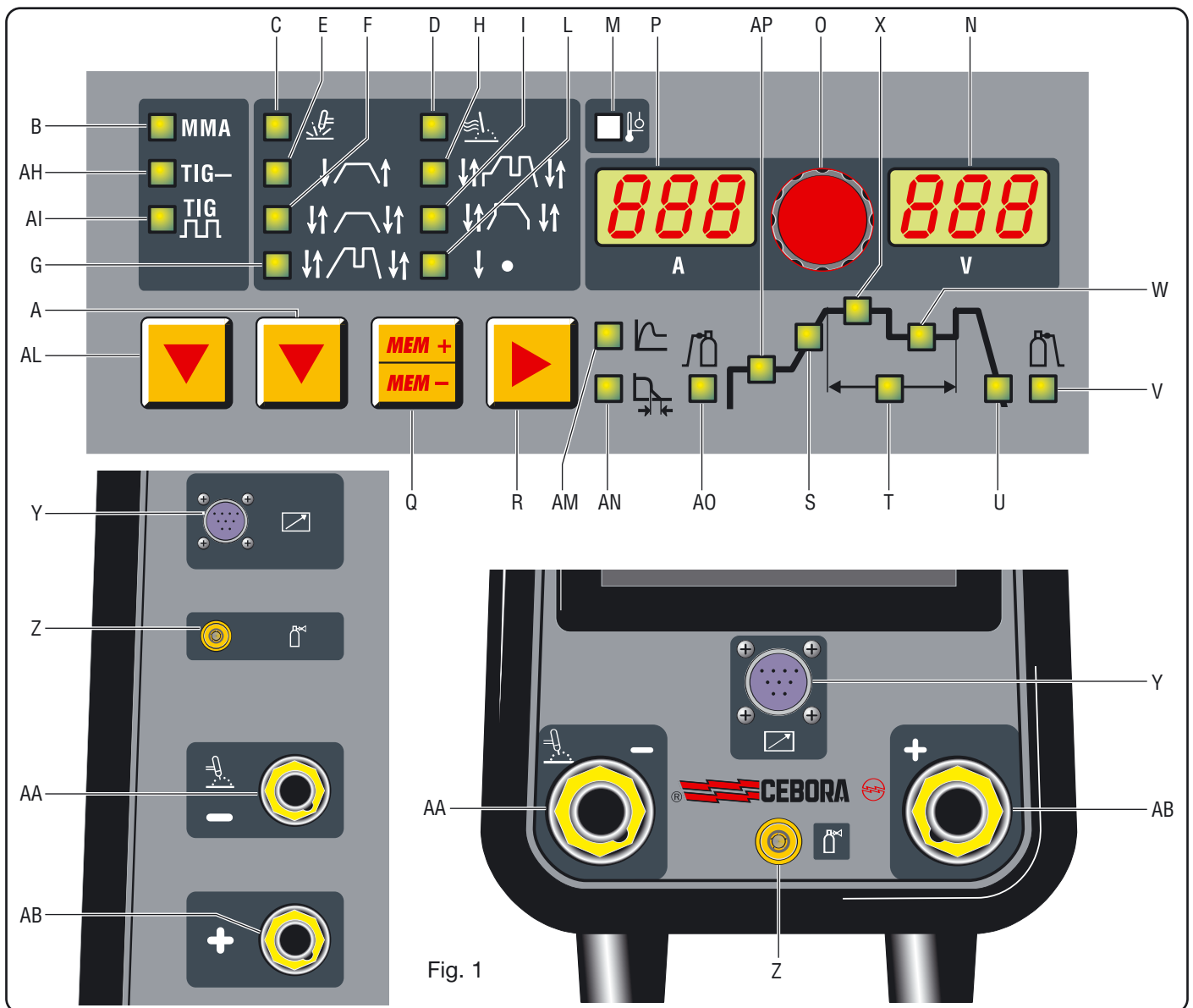

Fig. 1

W e regolare la corrente con la manopola **O**.

Dopo l'accensione dell'arco la corrente inizia ad aumentare ed impiega un tempo corrispondente allo "slope up" (led **S** acceso), preventivamente regolato, per raggiungere il valore regolato con manopola **O**. Il led **X** si accende e il display **P** la visualizza.

Se durante la saldatura vi è la necessità di diminuire la corrente senza spegnere l'arco (per esempio cambio del materiale d'apporto, cambio di posizione di lavoro, passaggio da una posizione orizzontale ad una verticale ecc...) premere e rilasciare immediatamente il pulsante torcia, la corrente si porta al secondo valore selezionato, il led **W** si accende e **X** si spegne.

Per tornare alla precedente corrente principale ripetere l'azione di pressione e di rilascio del pulsante torcia, il led **X** si accende mentre il led **W** si spegne. In qualsiasi momento si voglia interrompere la saldatura premere il pulsante torcia **per un tempo maggiore di 0,7 secondi** poi rilasciarlo, la corrente comincia a scendere fino al valore di zero nel tempo di "slope down", preventivamente stabilito (led **U** acceso).

Durante la fase di "slope down", se si preme e si rilascia immediatamente il pulsante della torcia, si ritorna in "slope up" se questo è regolato ad un valore maggiore di zero, oppure alla corrente minore tra i valori regolati.

N.B. il termine "PREMERE E RILASCIARE IMMEDIATAMENTE" fa riferimento ad un tempo massimo di 0,5 sec.

H - Led saldatura Tig con tre livelli di corrente quattro tempi (automatico).

Per impostare le tre correnti di saldatura agire come segue: Premere il selettore **R** fino ad accendere il led **X** quindi regolare il valore della massima corrente con la manopola **O**. Premere il selettore **R** fino ad accendere il led **W** quindi regolare il valore della corrente intermedia con la manopola **O**. Premere il selettore **R** fino ad accendere il led **AP** quindi regolare il valore della corrente di accensione con la manopola **O**.

La logica di funzionamento è quella descritta precedentemente per la saldatura con doppio livello di corrente (led **G**).

I - Led programma speciale

Per accendere l'arco premere il pulsante della torcia e tenendolo premuto, la corrente inizia ad aumentare con un incremento fisso. Se si rilascia il pulsante la corrente sale immediatamente al valore di saldatura (led **X**). Per terminare la saldatura premere il pulsante torcia e mantenendolo premuto la corrente inizia a diminuire con un decremento fisso. Se si rilascia il pulsante la corrente si azzerà istantaneamente.

L - Led puntatura (Manuale).

Dopo avere scelto la corrente di saldatura (led **X**) e il tempo di puntatura (led **T**) tramite il selettore **R**, impostarne i valori tramite la manopola **O**.

Si esegue questo modo di saldatura solo se viene selezionata la accensione con alta frequenza (led **D** acceso). In questo modo di saldatura l'operatore preme il pulsante della torcia, si accende l'arco, e dopo il tempo di puntatura regolato, l'arco si spegne automaticamente. Per eseguire il punto successivo è necessario rilasciare il pulsante torcia e poi riprenderlo.

M - LED - PROTEZIONE TERMICA

Si accende quando l'operatore supera il fattore di servizio o di intermittenza percentuale ammesso per la macchina e blocca contemporaneamente l'erogazione di corrente. N.B. **In questa condizione il ventilatore continua a raffreddare il generatore.**

O - Manopola

Normalmente regola la corrente di saldatura. Inoltre se si seleziona una funzione con il selettore **R** questa manopola ne regola la grandezza.

P - Display

Visualizza la corrente di saldatura e le impostazioni selezionate con il pulsante **R** e regolate con la manopola **O**. Nelle procedure di blocco (vedi 2.3.2) della macchina visualizza:

-Tre punti lampeggianti o accesi di continuo

-Le sigle **E1 E2 E3 E4**

-La sigla **H20**

N - Display

Normalmente visualizza la tensione d'arco in relazione al processo di saldatura in atto.

Nell'impostazione del funzionamento del gruppo di raffreddamento ne visualizza lo stato.

Q - SELETORE

Seleziona e memorizza i programmi.

La saldatrice ha la possibilità di memorizzare nove programmi di saldatura P01.....P09 e di poterli richiamare tramite questo pulsante. Inoltre è disponibile un programma lavoro **PL**.

Selezione

Premendo brevemente questo pulsante viene visualizzato sul display **P** il numero del programma successivo a quello in cui si sta lavorando. Se questo non è stato memorizzato la scritta sarà lampeggiante, contrariamente sarà fissa.

Memorizzazione

Una volta selezionato il programma, premendo per un tempo maggiore di 3 secondi, si memorizzano i dati. A conferma di questo, il numero del programma, visualizzato sul display **P**, terminerà di lampeggiare

R - SELETORE

Premendo questo pulsante si illuminano in successione i led:

Attenzione si illumineranno solo i led che si riferiscono al modo di saldatura scelto; es. in saldatura TIG continuo non si illuminerà il led **T** che rappresenta la frequenza di pulsazione. Ogni led indica il parametro che può essere regolato tramite la manopola **O** durante il tempo di accensione del led stesso.

so. Dopo 5 secondi dall'ultima variazione il led interessato si spegne e viene indicata la corrente di saldatura principale e si accende il corrispondente led **X**.

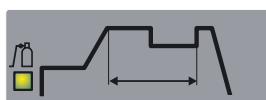

AO - Led Pre-gas

Regolazione 0,05-2,5 secondi. Tempo di uscita del gas prima dell'inizio della saldatura.

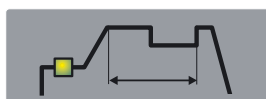

AP - Led corrente di inizio saldatura.

E' una percentuale della corrente di saldatura (led **X**).

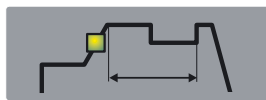

S - Led Slope up.

E' il tempo in cui la corrente raggiunge, partendo dal minimo, raggiunge il valore di corrente impostato. (0-10 sec.)

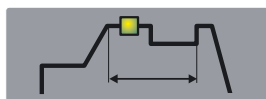

X - Led Corrente di saldatura-principale.

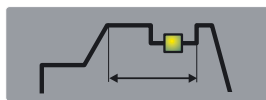

W - Led secondo livello di corrente di saldatura o di base.

Questa corrente è sempre una percentuale della corrente principale.

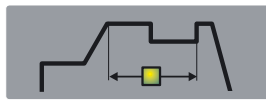

T - Led Frequenza di pulsazione

(0,16-500 Hz).

I tempi di picco e di base sono uguali. Quando viene selezionata la

puntatura (led **L**) l'accensione di questo led indica che il display **H** visualizza il tempo di puntatura che è regolabile tramite la manopola **O** da 0,1 a 3 secondi.

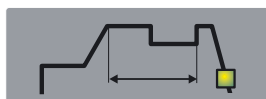

U - Led Slope down.

E' il tempo in cui la corrente raggiunge il minimo e lo spegnimento dell'arco.(0-10 sec.)

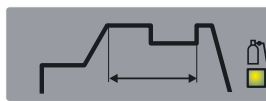

V - Led Post gas.

Regola il tempo di uscita del gas al termine della saldatura. (0-30 sec.)

AM - Led Hot-Sart

Si può selezionare tramite il pulsante **R** solo se è selezionato il procedimento MMA (led **B**).

L'accensione di questo led indica che il display **P** visualizza il tempo, espresso in secondi, in cui la saldatrice eroga una sovracorrente per migliorare l'accensione dell'elettrodo. La regolazione avviene tramite la manopola **O**.

AN - Led Arc-Force

Si può selezionare tramite il pulsante **R** solo se è selezionato il procedimento MMA (led **B**). E' una percentuale della corrente di saldatura. Il display **P** ne visualizza il valore e la manopola **O** lo regola. In pratica questa sovracorrente favorisce il trasferimento delle gocce di metallo fuso.

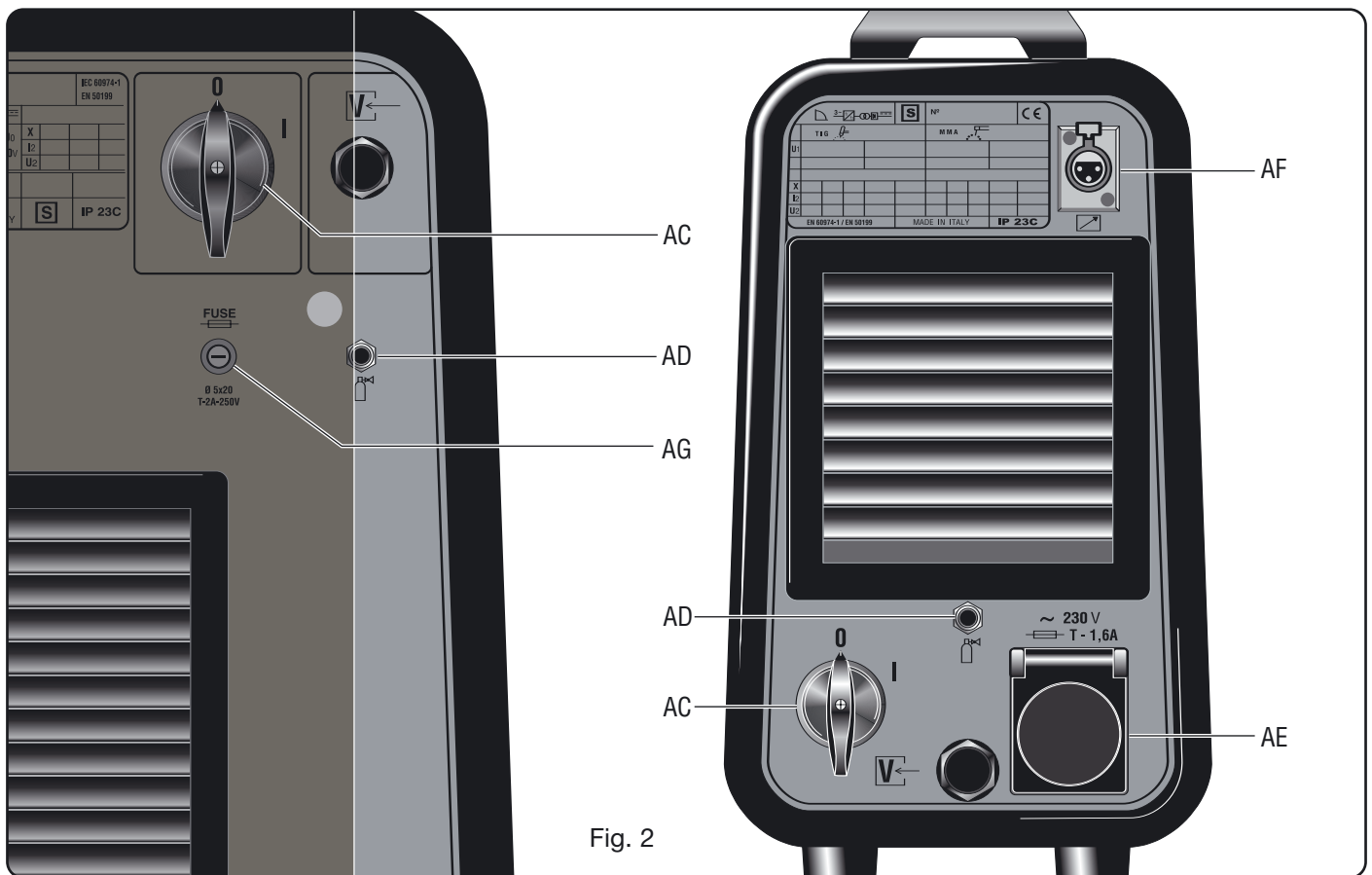
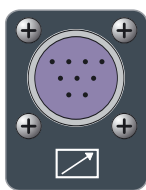

Fig. 2



Y - Connettore 10 poli

A questo connettore vanno collegati i comandi remoti descritti nel paragrafo 4. E' disponibile tra i pin 3 e 6 un contatto pulito che segnala la accensione dell'arco (5A 230V).



Z - RACCORDO 1/4 GAS)

Vi si connette il tubo gas della torcia di saldatura TIG.



AA - morsetto di uscita negativo (-)



AB -morsetto di uscita positivo (+)



AC - interruttore

Accende e spegne la macchina



AD - Raccordo ingresso gas



AE - Presa

A cui collegare il gruppo di raffreddamento Art.1341

Attenzione: Potenza max: 360VA - Ampere: 1,6. Non collegare utensili quali smerigliatrici o similari.



AF - Connettore

Connettore a tre poli a cui va collegato il cavetto del pressostato del gruppo di raffreddamento.



AG - Porta fusibile

3.3. NOTE GENERALI

Prima dell'uso di questa saldatrice leggere attentamente le norme CEI 26/9 - CENELEC HD 407 e CEI 26.11 - CENELEC HD 433 inoltre verificare l'integrità dell'isolamento dei cavi, delle pinze porta elettrodi, delle prese e delle spine e che la sezione e la lunghezza dei cavi di saldatura siano compatibili con la corrente utilizzata.

3.4. SALDATURA DI ELETTRODI RIVESTITI (MMA)

- Questa saldatrice è idonea alla saldatura di tutti i tipi di elettrodi ad eccezione del tipo cellulosico (AWS 6010).
- Assicurarsi che l'interruttore **AC** sia in posizione 0, quindi collegare i cavi di saldatura rispettando la polarità richiesta dal costruttore di elettrodi che andrete ad utilizzare e il mor-

setto del cavo di massa al pezzo nel punto più vicino possibile alla saldatura assicurandosi che vi sia un buon contatto elettrico.

- Non toccare contemporaneamente la torcia o la pinza porta elettrodo ed il morsetto di massa.

- Accendere la macchina mediante l'interruttore **AC**.

- Selezionare, premendo il pulsante **A**, il procedimento MMA, led **B** Acceso.

- Regolare la corrente in base al diametro dell'elettrodo, alla posizione di saldatura e al tipo di giunto da eseguire.

- Terminata la saldatura spegnere sempre l'apparecchio e togliere l'elettrodo dalla pinza porta elettrodo.

Se si vogliono regolare le funzioni di Hot-start (led **AM**) e di Arc force (led **AN**) vedere il paragrafo precedente.

3.5. SALDATURA TIG

Questa saldatrice è idonea a saldare con procedimento TIG l'acciaio inossidabile, il ferro, il rame.

Collegare il connettore del cavo di massa al polo positivo (+) della saldatrice e il morsetto al pezzo nel punto più vicino possibile alla saldatura assicurandosi che vi sia un buon contatto elettrico.

Collegare il connettore di potenza della torcia TIG al polo negativo (-) della saldatrice.

Collegare il connettore di comando della torcia al connettore **Y** della saldatrice.

Collegare il raccordo del tubo gas della torcia al raccordo **Z** della macchina ed il tubo gas proveniente dal riduttore di pressione della bombola al raccordo gas **AD**.

3.5.1 Gruppo di raffreddamento.

Se si utilizza una torcia raffreddata ad acqua utilizzare il gruppo di raffreddamento.

3.5.1.1 Spiegazione dati tecnici

U1	Tensione nominale di alimentazione
1x230V	Alimentazione monofase
50/60 Hz	Frequenza
I1max	Corrente massima assorbita
Pmax	Pressione massima
P (l/min)	Potenza refrigerante misurata a 1L/min

3.5.1.2 Descrizione delle protezioni

- Protezione pressione liquido refrigerante.

Questa protezione è realizzata mediante un pressostato, inserito nel circuito di mandata del liquido, che comanda un microinterruttore. La pressione insufficiente è segnalata dalla sigla H2O lampeggiante sul display **N**.

- Fusibile (T 2A/250V-Ø 5x20).

Questo fusibile è stato inserito a protezione della pompa.

3.5.1.3 Messa in opera

Svitare il tappo **BW** e riempire il serbatoio (l'apparecchio è fornito con circa un litro di liquido).

E' importante controllare periodicamente, attraverso l'asola **BX**, che il liquido sia mantenuto al livello "max".

Utilizzare, come liquido refrigerante acqua (preferibilmente del tipo deionizzata) miscelata con alcool in percentuale definita secondo la tabella seguente:

temperatura	acqua/alcool
-0°C fino a -5°C	4L/1L
-5°C fino a -10°C	3,8L/1,2L

NB Se la pompa ruota in assenza del liquido refrigerante è necessario togliere l'aria dai tubi.

In questo caso spegnere il generatore, riempire il serbatoio, collegare un tubo al raccordo () e inserire l'altra estremità del tubo nel serbatoio. Accendere il generatore per circa 10/15 secondi quindi ricollegare i tubi.

Accendere la macchina. Per selezionare il modo di funzionamento del gruppo di raffreddamento agire come segue:

1. Selezionare un qualsiasi procedimento TIG.
2. Premere il tasto **Q** e mantenendolo premuto premere il tasto **R**. Mantenerli premuti fino a quando sul display **P** compare la sigla H2O.
3. Selezionare il funzionamento tramite la manopola **O** tenendo presente che i numeri che compaiono sul display **N** hanno questo significato:
 - 1 = Gruppo spento,
 - 2 = Funzionamento in continuo,
 - 3 = Funzionamento in automatico.

Per uscire dalla selezione premere brevemente il tasto Q.

N.B. Per "Funzionamento automatico" si intende che il gruppo di raffreddamento si mette in moto alla pressione del pulsante torcia e smette di funzionare dopo circa 2 minuti dal rilascio del pulsante torcia.

Attenzione! Se selezionata la saldatura in elettrodo, il raffreddamento non è acceso e non è selezionabile. E' normale che alla accensione della macchina il display **P** visualizzi, in modo lampeggiante, la sigla H2O.

3.5.1.4 Gruppo di raffreddamento per Art. 339.

Se si utilizza una torcia raffreddata ad acqua utilizzare il gruppo di raffreddamento.

Per il posizionamento e il trasporto della saldatrice insieme al gruppo di raffreddamento è necessario il carrello Art 1432. Dopo avere riempito di liquido refrigerante il serbatoio collegare la spina del cavo rete alla presa **AE** della saldatrice, quindi collegare il connettore maschio volante 3 poli al connettore **AF**.

3.5.2.3 Descrizione del gruppo di raffreddamento per 341 (Fig. 3)

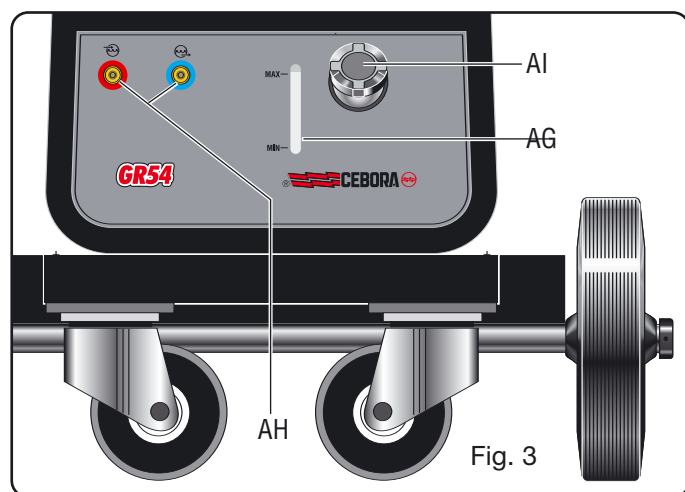

AG- Asola:

Asola per l'ispezione del livello del liquido refrigerante

AH - Rubinetti ad innesto rapido:

A questi rubinetti vanno collegati i tubi di raffreddamento

della torcia

NB: non debbono essere cortocircuitati.

AI - Tappo.

3.5.2 Accendere la macchina.

Non toccare parti sotto tensione e i morsetti di uscita quando l'apparecchio è alimentato.

Alla prima accensione della macchina selezionare il modo mediante il pulsante **A** e i parametri di saldatura mediante il tasto **R** e la manopola **O** come indicato al paragrafo 3.2..

Il flusso di gas inerte deve essere regolato ad un valore (in litri al minuto) di circa 6 volte il diametro dell'elettrodo.

Se si usano accessori tipo il gas-lens la portata di gas può essere ridotta a circa 3 volte il diametro dell'elettrodo. Il diametro dell'ugello ceramico deve avere un diametro da 4 a 6 volte il diametro dell'elettrodo.

Normalmente il gas più usato è l'ARGON perché ha un costo minore rispetto agli altri gas inerti, ma possono essere usate anche miscele di ARGON con un massimo del 2% IDROGENO per la saldatura dell'acciaio inossidabile e ELIO o miscele di ARGON-ELIO per la saldatura del rame. Queste miscele aumentano il calore il calore dell'arco in saldatura ma sono molto più costose. Se si usa gas ELIO aumentare litri al minuto fino a 10 volte il diametro dell'elettrodo (Es. diametro 1,6 x10= 16 lt/min di Elio).

Usare vetri di protezione D.I.N. 10 fino a 75A e D.I.N. 11 da 75A in poi.

3.6. MEMORIZZAZIONE

E' possibile memorizzare solo dopo avere saldato.

Il pulsante Q, premuto brevemente, effettua una scelta; premuto per un tempo maggiore di 3 secondi, effettua una memorizzazione.

Ad ogni accensione, la macchina presenta sempre l'ultima condizione utilizzata in saldatura.

3.6.1. Memorizzare i dati del programma PL

Utilizzando la macchina per la prima volta

Alla accensione della macchina il display visualizza la sigla **PL** questa, dopo 5, scompare e viene visualizzata una corrente di lavoro. Seguire le indicazioni dei paragrafi 3.2 e 3.5 quindi, per memorizzare i dati nel programma **P01**, procedere nel seguente modo:

- Premere brevemente il pulsante **Q (mem+mem-)** comparirà la scritta **P01** lampeggiante.

- Premere il pulsante **Q** per un tempo maggiore di 3 secondi fino a che la sigla **P01** smetta di lampeggiare, a questo punto la memorizzazione è avvenuta.

- Ovviamente se invece di memorizzare nel programma **P01** si vuole memorizzare in un programma diverso si premerà il pulsante **Q** in maniera breve tante volte quante necessarie per visualizzare il programma desiderato. Alla riaccensione della macchina viene visualizzato **P01**.

IL PULSANTE Q PREMUTO BREVEMENTE EFFETTUA UNA SCELTA, PREMUTO PER UN TEMPO MAGGIORE DI 3 SECONDI EFFETTUA UNA MEMORIZZAZIONE.

3.6.2. Memorizzare da un programma libero

L'operatore può modificare e memorizzare un programma scelto procedendo nel seguente modo:

- Premere il pulsante **Q** in modo breve e scegliere il numero di programma desiderato.

I programmi liberi hanno la sigla lampeggiante.

Premere il pulsante **AL** e scegliere il procedimento di saldatura e con il pulsante **A** scegliere il modo (paragrafo 3.1).

- Girare la manopola **O** ed impostare la corrente di saldatura.

Se è stato scelto il procedimento TIG, attivare il led **V** (post gas) tramite il pulsante **R** e regolare tramite la manopola **O** il valore desiderato (paragrafo 3.1.)

Se dopo queste regolazioni, **necessarie per saldare**, si vogliono regolare i tempi di "slope" o altro agire come descritto al paragrafo 3.1.

Eseguire una saldatura anche breve e decidere dove memorizzare

Per **memorizzare** nel programma scelto precedentemente, premere il pulsante **Q** per più di 3 secondi fino a che il numero smette di lampeggiare.

Per **memorizzare** in un programma diverso, fare la scelta premendo brevemente il pulsante **Q** quindi premere il pulsante **Q** per più di 3 secondi.

3.6.3 Memorizzare da un programma memorizzato

Partendo da un programma già memorizzato l'operatore può modificare i dati in memoria per aggiornare il programma stesso o per trovare nuovi parametri da memorizzare in un altro programma.

3.6.3.1 Aggiornare

- Dopo avere acceso la macchina selezionare i parametri da modificare e modificarli.

- Eseguire una saldatura anche breve.

- Premere per un tempo maggiore di 3 secondi il tasto **Q** fino alla conferma della memorizzazione (sigla del programma da lampeggiante a continua).

3.6.3.2 Memorizzare in un nuovo programma

- Dopo avere acceso la macchina selezionare i parametri da modificare e modificarli.

- Eseguire una saldatura anche breve.

- Premere brevemente il selettore **Q** fino alla visualizzazione del programma da Voi desiderato.

- Premere di continuo il tasto **Q** fino alla conferma della memorizzazione (sigla del programma da lampeggiante a continua).

4 COMANDI A DISTANZA

Per la regolazione della corrente di saldatura a questa saldatrice possono essere connessi i seguenti comandi a distanza:

Art.1260 Torcia TIG solo pulsante.(raffreddamento ad aria).

Art.1256 Torcia TIG solo pulsante.(raffreddamento ad acqua).

Art.1262 Torcia TIG UP/DOWN.(raffreddamento ad aria)

Art.1258 Torcia TIG UP/DOWN.(raffreddamento ad acqua)

Art. 193 Comando a pedale (usato in saldatura TIG)

Art 1192+Art 187 (usato in saldatura MMA)

Art. 1180 Connessione per collegare contemporaneamente la torcia e il comando a pedale. Con questo accessorio l'Art. 193 può essere utilizzato in qualsiasi modo di saldatura TIG.

I comandi che includono un potenziometro regolano la corrente di saldatura dal minimo fino alla massima corrente impostata con la manopola O.

I comandi con logica UP/DOWN regolano dal minimo al massimo la corrente di saldatura.

Le regolazioni dei comandi a distanza sono sempre attive nel programma **PL** mentre in un programma memorizzato non lo sono.

INSTRUCTION MANUAL FOR ARC WELDING MACHINE

IMPORTANT: BEFORE STARTING THE EQUIPMENT, READ THE CONTENTS OF THIS MANUAL, WHICH MUST BE STORED IN A PLACE FAMILIAR TO ALL USERS FOR THE ENTIRE OPERATIVE LIFE-SPAN OF THE MACHINE. THIS EQUIPMENT MUST BE USED SOLELY FOR WELDING OPERATIONS.

1 SAFETY PRECAUTIONS



WELDING AND ARC CUTTING CAN BE HARMFUL TO YOURSELF AND OTHERS.

The user must therefore be educated against the hazards, summarized below, deriving from welding operations. For more detailed information, order the manual code 3.300.758

ELECTRIC SHOCK - May be fatal.



- Install and earth the welding machine according to the applicable regulations.

- Do not touch live electrical parts or electrodes with bare skin, gloves or wet clothing.
- Isolate yourselves from both the earth and the workpiece.
- Make sure your working position is safe.

FUMES AND GASES - May be hazardous to your health.



- Keep your head away from fumes.
- Work in the presence of adequate ventilation, and use ventilators around the arc to prevent gases from forming in the work area.

ARC RAYS - May injure the eyes and burn the skin.



- Protect your eyes with welding masks fitted with filtered lenses, and protect your body with appropriate safety garments.

- Protect others by installing adequate shields or curtains.

RISK OF FIRE AND BURNS



- Sparks (sprays) may cause fires and burn the skin; you should therefore make sure there are no flammable materials in the area, and wear appropriate protective garments.

NOISE



This machine does not directly produce noise exceeding 80dB. The plasma cutting/welding procedure may produce noise levels beyond said limit; users must therefore implement all precautions required by law.

PACEMAKERS

- The magnetic fields created by high currents may affect the operation of pacemakers. Wearers of vital electronic equipment (pacemakers) should consult their physician before beginning any arc welding, cutting, gouging or spot welding operations.

EXPLOSIONS



- Do not weld in the vicinity of containers under pressure, or in the presence of explosive dust, gases or fumes.
- All cylinders and pressure regulators used in welding operations should be handled with care.

ELECTROMAGNETIC COMPATIBILITY

This machine is manufactured in compliance with the instructions contained in the harmonized standard IEC 60974-10, **and must be used solely for professional purposes in an industrial environment. There may be potential difficulties in ensuring electromagnetic compatibility in non-industrial environments.**



DISPOSAL OF ELECTRICAL AND ELECTRONIC EQUIPMENT

Do not dispose of electrical equipment together with normal waste! In observance of European Directive 2002/96/EC on Waste Electrical and Electronic Equipment and its implementation in accordance with national law, electrical equipment that has reached the end of its life must be collected separately and returned to an environmentally compatible recycling facility. As the owner of the equipment, you should get information on approved collection systems from our local representative. By applying this European Directive you will improve the environment and human health!



IN CASE OF MALFUNCTIONS, REQUEST ASSISTANCE FROM QUALIFIED PERSONNEL.

2 GENERAL DESCRIPTIONS

2.1 SPECIFICATIONS

This welding machine is a constant current power source built using INVERTER technology, designed to weld covered electrodes (not including cellulosic) and for TIG procedures, with contact starting and high frequency. IT MUST NOT BE USED TO DEFROST PIPES.

2.2 EXPLANATION OF THE TECHNICAL SPECIFICATIONS LISTED ON THE MACHINE PLATE.

- N°. Serial number, which must be indicated on any type of request regarding the welding machine.
-  Three phase static transformer-rectifier frequency converter.
-  Drooping-characteristic.
- MMA Suitable for welding with covered electrodes.
- TIG Suitable for TIG welding.
- U0. Secondary open-circuit voltage
- X. Duty cycle percentage. % of 10 minutes during which the welding machine may run at a certain current without overheating.
- I2. Welding current
- U2. Secondary voltage with current I2
- U1. Rated supply voltage
The machine has an automatic supply voltage selector.
- 3~ 50/60Hz 50- or 60-Hz three-phase power supply
- I1 max. This is the maximum value of the absorbed current.
- I1 eff. This is the maximum value of the actual current absorbed, considering the duty cycle.
- IP23C Protection grade of the housing, approving the equipment as suitable for use outdoors in the rain.
- C:** The additional letter C means that the equipment

is protected against access to the live parts of the power circuit by a tool (diameter 2.5 mm).

S Suitable for hazardous environments.

NOTES: The welding machine has also been designed for use in environments with a pollution rating of 3. (See IEC 664).

2.3 DESCRIPTION OF PROTECTIVE DEVICES

2.3.1. Thermal protection

This machine is protected by a temperature probe, which prevents the machine from operating if the allowable temperatures are exceeded. Under these conditions the fan keeps running and the LED **M** lights.

2.3.2 - Block protection art. 338

This welding machine is equipped with various safety devices that stop the machine before it can suffer damage. The welding machine may operate within the following voltage ranges:

For rated voltage 208/220/230V, from 175 to 270V

For rated voltage 400/440V, from 340 to 490V

Caution: if the supply voltage does not fall between the above values, no LED will light and the fan is powered.

If the phases are not properly connected, 3 light points will appear (steadily lit) on the display **P** when the machine is started.

If, with the machine on, the voltage falls below 175 V (U1 = 230V) or 340 V (U1 = 400V), the display **P** will show the abbreviation **E3**.

If, with the machine on, the voltage rises above 275 V (U1 = 230V) or 490 V (U1 = 400V), the display **P** shows the abbreviation **E4**.

In this case turn off the machine, restore the proper voltage and restart. If the problem has been corrected, the welding machine will begin operating again.

If, with the machine on, the display **P** shows the message **E2** or **E1**, check the supply voltage of the machine; if it is correct, the machine requires technical service.

If a low water level is detected for the cooling unit the abbreviation H2O flashes on the display P.

3 INSTALLATION

Make sure that the supply voltage matches the voltage indicated on the specifications plate of the welding machine.

When mounting a plug, make sure it has an adequate capacity, and that the yellow/green conductor of the power supply cable is connected to the earth pin.

The capacity of the overload cutout switch or fuses installed in series with the power supply must be equivalent to the absorbed current I1 of the machine.

WARNING! Extension cords of up to 30m must have a cross-section of at least 2.5 mm².

3.1 START-UP

Only skilled personnel should install the machine. All connections must be carried out according to current regulations, and in full observance of safety laws.

3.2 DESCRIPTION OF THE EQUIPMENT

AL - Process selector switch

This button is used to choose the welding process (MMA or TIG). The selection changes each time it is pressed. The LEDs light alongside the various symbols to display your choice.

B - MMA welding LED

This machine can weld all types of coated electrodes except cellulosic. With this process the current is adjusted using the knob **O**, and it is possible to adjust the "arc force" (LED **AN**) and "hot start" function (LED **AM**).

AH - Continuous TIG welding LED

AI - Pulsed TIG welding LED

The pulse frequency is adjustable from 0.16 to 500Hz (LED **T**), the peak current and the base current may be activated via the LEDs **X** and **W**, respectively, and are adjustable using the knob **O**.

From a pulse frequency of 0.16 to 1.1 Hz, the display **P** alternates displaying the peak current (main) and the base current. The LEDs **X** and **W** light alternately; beyond 1.1 Hz the display **P** displays the mean of the two currents and the LEDs **X** and **W** both remain lit.

A - Mode selector switch

The selection changes each time it is pressed, and is displayed by lighting the LED **C** or **D** together with other LEDs displaying the welding mode.

C - Arc starting without high frequency LED.

To light the arc, press the torch trigger, touch the workpiece with the tungsten electrode, and lift it again. This move must be quick and decisive.

D - Arc starting with high frequency LED.

To light the arc, press the torch trigger: a high voltage/frequency pilot spark will light the arc.

E - 2-stage TIG welding LED (manual)

When the torch trigger is pressed, the current begins to increase over the previously set "slope up" time, until it reaches the value set by means of the knob **O**. When the trigger is released, the current begins to drop over the previously set "SLOPE DOWN" time, until it returns to zero. In this position, you may connect the pedal control accessory ART. 193.

F - 4-stage TIG welding LED (automatic)

This program differs from the previous one in that the arc is both started and shut off by pressing and releasing the torch trigger.

G - four-stage TIG welding LED with dual current level, (automatic).

Set the two current levels before lighting the arc:

First level: press the **R** key until the LED **X** lights, and adjust the main current using the knob **O**.

Second level: press the **R** key until the LED **W** lights, and adjust the main current using the knob **O**.

When the torch trigger is pressed, the current begins to

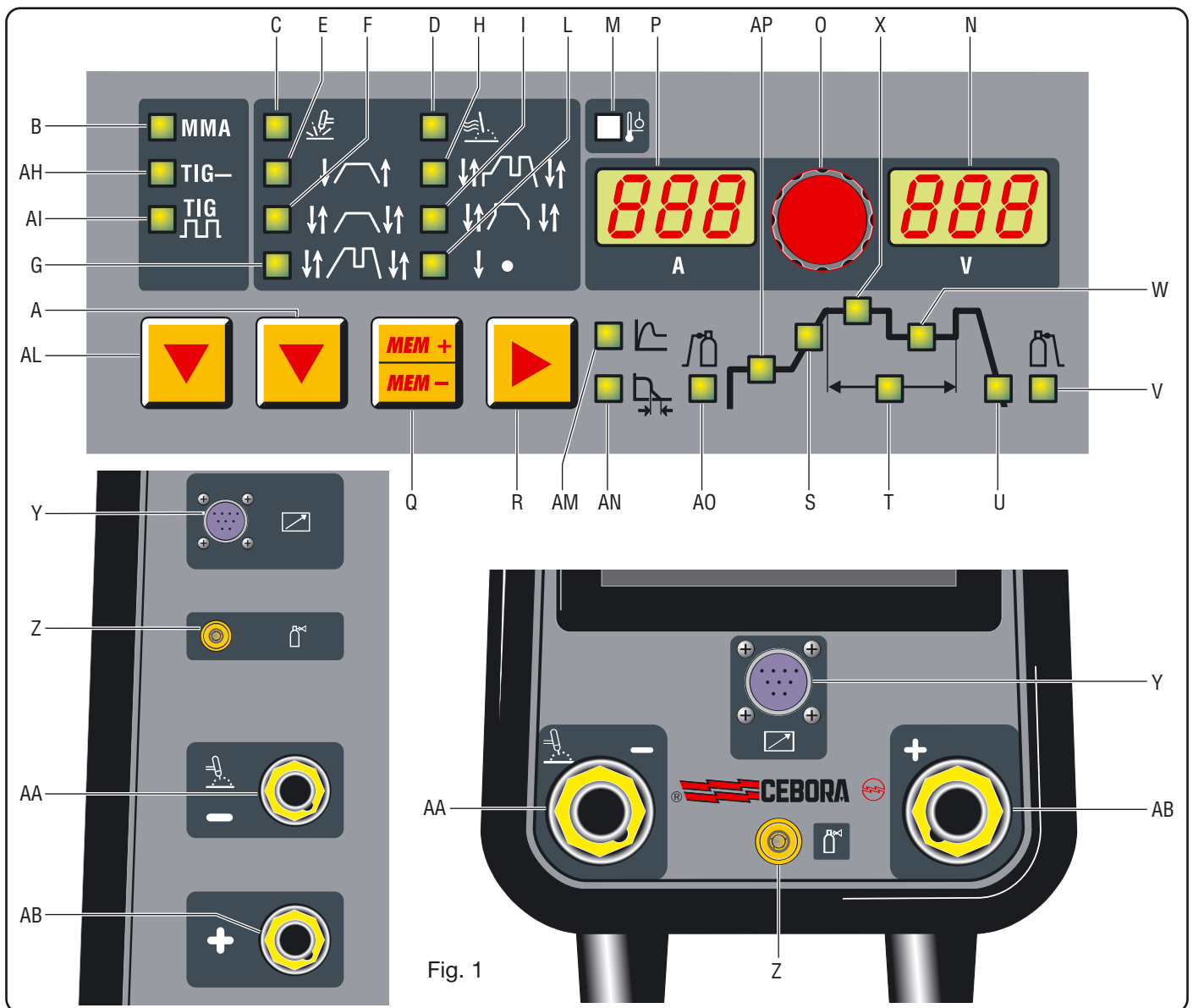

Fig. 1

increase over the previously set "slope up" time (led S lit), until it reaches the value set by means of the knob O. The LED X lights and appears on the display P.

Should it be necessary to reduce the current during welding, without shutting of the arc (for instance when changing the welding material or working position, moving from horizontal to upright, etc...), press and immediately release the torch trigger: the current will switch to the second value selected, the LED W will light and X will go off.

To return to the previous main current, press and release the torch trigger once again. The LED X will light, and the LED W will go off. To stop welding at any time, simply hold down the torch trigger for more than 0.7 seconds, then release. The current begins to fall to zero within the previously set "slope down" time interval (LED U lit).

If you press and immediately release the torch trigger during the "slope down" phase, you will return to "slope up" if it is set to greater than zero, or to the lesser current value of those set. NOTE: The expression "PRESS AND IMMEDIATELY RELEASE" refers to a maximum time of 0.5 seconds.

H - four-stage TIG welding LED with three levels of current (automatic).

To set the three minimum welding currents, proceed as follows:

press the selector switch R until the LED X lights, then adjust the maximum current value using the knob O.

Press the selector switch R until the LED W lights, then adjust the intermediate current value using the knob O.

Press the selector switch R until the LED AP lights, then adjust the starting current value using the knob O. The operating logic is the same as previously described for welding with dual current level (LED G).

I - special program LED

To light the arc, press the torch trigger and hold it down; the current begins to increase at a fixed rate. If the torch trigger is released, the current immediately rises to the welding value (LED X). To stop welding, press the torch trigger and hold it down; the current begins to drop at a fixed rate. The current immediately returns to zero if the trigger is released.

L - spot-welding LED (Manual).

After selecting the welding current (LED X) and the spot welding time (LED T) using the selector switch R, set the values using the knob O.

This welding mode is to be used only if start-up with high frequency is selected (LED D lit). In this welding mode, the operator presses the torch trigger, the arc lights, and after

the set spot welding time the arc shuts off automatically. To do the next spot, you must therefore release the torch trigger and press it again.

M - LED - THERMAL PROTECTION

Lights when the operator exceeds the duty cycle or percentage intermittence admissible for the machine, and simultaneously blocks the current output.

NOTE: In this condition the fan continues cooling the power source.

O - Knob

Normally adjusts the welding current. Also, if you select a function with the selector switch **R**, this knob adjusts its size.

P - Display

Displays the welding current and the settings selected by means of the push-button **R** and adjusted via the knob **O**.

In the machine blocking procedures (see 2.3.2), it displays:
Three flashing or steadily lit points
The abbreviations **E1 E2 E3 E4**
The abbreviation **H20**

N - Display

Normally displays the arc voltage in relation to the current welding process.

When setting the cooling unit operation, it displays the status of the unit.

Q - SELECTOR

Selects and saves programs. The welding machine can save nine welding programs P01.....P09, and call them up using this button. A working program **PL** is also available.

Selecting

When this push-button is pressed briefly, the display **P** shows the next program number after the one being worked on. If it has not been saved the message will flash, otherwise it will remain steady.

Saving

Once the program has been selected, hold for more than 3 seconds to save the data. In confirmation, the program number on the display **P** will stop flashing

R - SELECTOR

When this button is pressed, the LEDs light in succession:

Warning: only those LEDs that refer to the chosen welding mode will light; i.e., in continuous TIG welding the LED **T**, representing the pulse frequency, will not light.

Each LED indicates the parameter that may be adjusted by means of the knob **O** while the LED itself is lit. Five seconds after the last variation, the LED involved will shut off; the main welding current will be displayed, and the corresponding LED **X** lights.



AO - Pre-gas LED
Adjustment 0.05-2.5 seconds. Gas output time before starting welding.

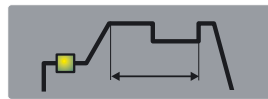

AP - Welding start current LED.
Welding start current. This is a percentage of the welding current (LED **X**).

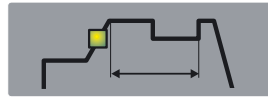

S - Slope up LED .
This is the time in which the current, starting from the minimum, reaches the set current value. (0-10 sec.)

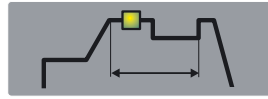

X - Main welding current LED .

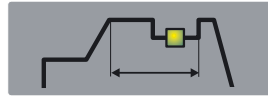

W - Second level of welding or base current LED.
This current is always a percentage of the main current.

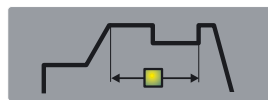

T - Pulse frequency LED (0.16-550 Hz).

The peak and base times are equal. When spot-welding is selected (LED **L**) this LED lights to indicate that the display **H** displays the spot welding time that may be adjusted using the knob **O** from 0.1 to 3 seconds.

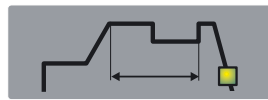

U - Slope down LED.
This is the time in which the current reaches the minimum value and the arc shuts off. (0-10 sec.)

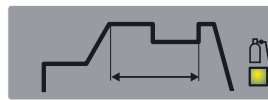

V - Post gas LED.
Adjusts the time gas flows after welding ends. (0-30 sec.)

AM - Hot-Start LED

May be selected via the button **R** only if MMA welding is selected (LED **B**).

This LED lights to indicate that the display **P** displays the time, expressed in seconds, during which the welding machine delivers an overcurrent to improve electrode starting. It may be adjusted using the knob **O**.

AN - Arc-force LED

May be selected via the button **R** only if MMA welding is selected (LED **B**).

It is a percentage of the welding current. The display **P** displays its value, and the knob **O** adjusts it. This overcurrent essentially aids in the transfer of drops of molten metal.

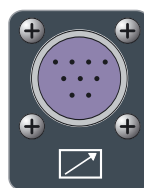

Y - 10-pin connector

This connector is connected to the remote controls described in paragraph 4. A clean contact is available between pins 3 and 6 to signal when the arc is lit (5A 230V).



Z - 1/4 GAS FITTING

This is where the gas hose of the TIG welding torch is to be connected.



AA - Negative output terminal (-)



AB - Positive output terminal (+)



AC - switch

Turns the machine on and off



AD - gas intake fitting



AE - Socket

To which to connect the cooling unit Art. 1341
Caution: Max. power: 360VA - Amps: 1.6.
Do not connect tools such as polishers or similar.



AF - Connector

Three-pin connector to which to connect the wire of the cooling unit pressure switch.



AG - Fuse Holder

3.3. GENERAL NOTES

Before using this welding machine, carefully read the standards CEI 26/9 - CENELEC HD 407 and CEI 26.11 - CENELEC HD 433. Also make sure the insulation of the cables, electrode clamps, sockets and plugs are intact, and that the size and length of the welding cables are compatible with the current used.

3.4 MMA WELDING (MANUAL METAL ARC)

- This welding machine is suitable for welding all types of electrodes, with the exception of cellulosic (AWS 6010)*.
- Make sure that the switch **AC** is in position 0, then connect the welding cables, observing the polarity required by the manufacturer of the electrodes you will be using; also connect the clamp of the ground cable to the workpiece, as close to the weld as possible, making sure that there is good electrical contact.
- Do NOT touch the torch or electrode clamp simultaneously with the earth clamp.
- Turn the machine on using the switch **AC**.
- Select the MMA procedure by pressing the button **A**: LED **B** lit.
- Adjust the current based on the diameter of the electrode, the welding position and the type of joint to be made.
- **Always remember to shut off the machine and remove**

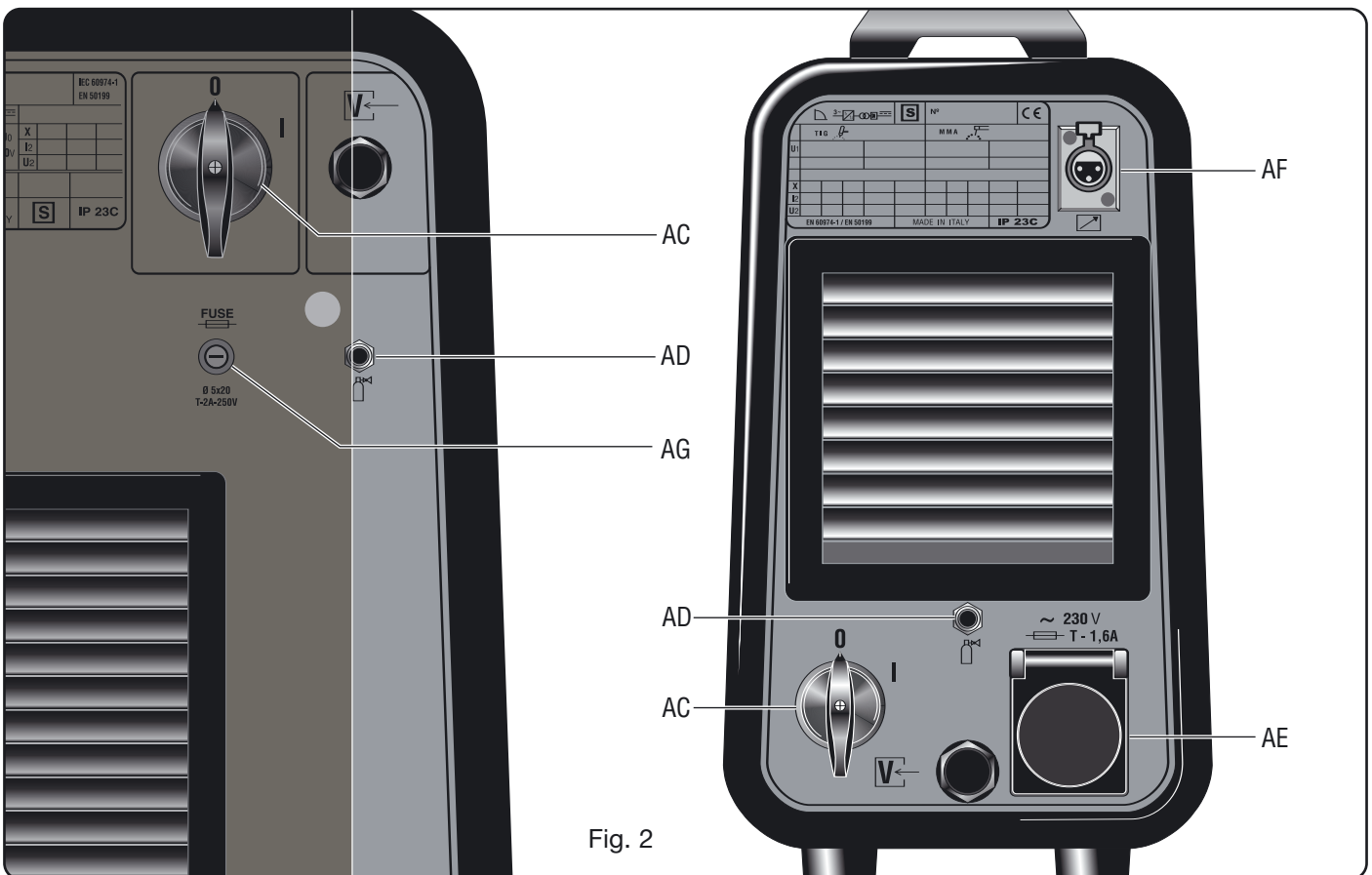

the electrode from the clamp after welding.

If you wish to adjust the Hot-start (LED **AM**) and Arc force functions (LED **AN**), see the previous paragraph.

3.5 TIG WELDING

This welding machine is suitable for welding stainless steel, iron, or copper using the TIG procedure.

Connect the earth cable connector to the positive pole (+) of the welding machine, and the clamp to the workpiece as close as possible to the welding point, making sure there is good electrical contact.

Connect the power connector of the TIG torch to the negative pole (-) of the welding machine.

Connect the torch connector to the welding machine connector **Y**.

Connect the torch gas hose fitting to the fitting **Z** on the machine, and the gas hose from the cylinder pressure regulator to the gas fitting **AD** on the rear panel.

3.5.1 Cooling unit

If using a water-cooled torch, use the cooling unit.

3.5.1.1 Explanation of technical specifications

U1	Rated supply voltage
1x400V	Single-phase power supply
50/60 Hz	Frequency
I1max	Maximum absorbed current
Pmax	Maximum pressure
P (l/min)	Refrigerant power measured at 1L/min

3.5.1.2 Description of protections

- Coolant pressure protection

This protection is achieved by means of a pressure switch, inserted in the fluid delivery circuit, which controls a microswitch.

- Fuse (T 2A/250V-Ø 5x20)

This fuse was inserted to protect the pump.

3.5.1.3 Installation

Unscrew the cap and fill the tank (the equipment is supplied with approximately one liter of fluid).

It is important to periodically check, through the slot, that the fluid remains at the "max" level.

As a coolant, use water (preferably deionized) mixed with alcohol in percentages defined according to the following table:

temperature	water/alcohol
0°C up to -5°C	4L/1L
-5°C up to -10°C	3.8L/1.2L

NOTE If the pump turns with no coolant present, you must remove all air from the tubes.

If so, turn off the power source, disconnect the torch hoses, fill the tank, connect a hose to the fitting (☉), Insert the other end of the hose in the tank. Start the power source for approximately 10/15 seconds, then connect the torch hoses.

Turn on the machine. To select the operating mode of the cooling unit, proceed as follows:

1. Select any TIG welding mode.
2. Press the key **Q** and, while holding it down, press the key **R**. Keep them pressed until the abbreviation H2O

appears on the display **P**.

3. Select the operating mode using the knob **O**, keeping in mind that the numbers that appear on the display **N** have the following meaning:
1 = Unit off,
2 = Continuous operation,
3 = Automatic operation.

To exit selection, briefly press the key **Q**.

NOTE: "Automatic mode" means that the cooling unit starts when the torch button is pressed and stops running approximately 2 minutes after the torch button is released.

Warning! If MMA electrode welding is selected, cooling is not on and may not be selected. It is normal for the machine display **P** to display, on start-up, the flashing abbreviation H2O.

3.5.1.4 Cooling unit for Art. 339

If using a water-cooled torch, use the cooling unit.

The trolley Art. 1432 is required to position and transport the welding machine together with the cooling unit.

After filling the tank with coolant, connect the plug of the mains cable to the socket **AE** of the welding machine, then connect the 3-pin male patch connector to the connector **AF**.

2.5.1.5 Description of the cooling unit for Art.341 (Fig. 3)

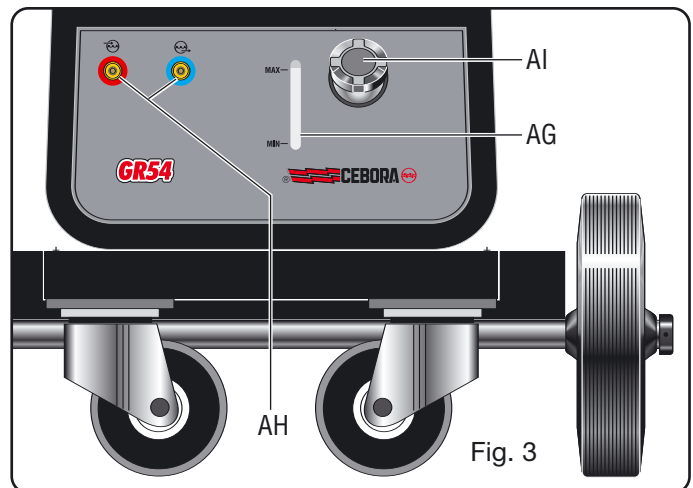

AG - Slot:

Slot to inspect the coolant fluid level

AH - Quick-fitting sockets:

Use only for TIG welding systems.

NOTE: they must not be linked together.

AI - Cap.

Turn on the machine.

Do not touch live parts and output terminals while the machine is powered.

The first time the machine is turned on, select the mode using the push-button **A** and the welding parameters by means of the key **R** and the knob **O** as described in paragraph 3.2.

The flow of inert gas must be set to a value (in liters per minute) approximately 6 times the diameter of the electrode. If you are using gas-lens type accessories, the gas throughput may be reduced to approximately 3 times the diameter of the electrode. The diameter of the ceramic nozzle must be 4 to 6 times the diameter of the electrode.

The most commonly used gas is normally ARGON, because it is less costly than other inert gases, but you may also use

blends of ARGON with a maximum of 2% HYDROGEN for welding stainless steel, and HELIUM or ARGON-HELIUM blends for welding copper. These blends increase the heat of the arc while welding, but are much more expensive.

If you are using HELIUM gas, increase the liters per minute to 10 times the diameter of the electrode (Ex. diameter 1.6 x10= 16 lt./min of Helium).

Use D.I.N. 10 protective glasses for up to 75A, and D.I.N. 11 from 75A up.

3.6. SAVING

You may save parameters only after welding.

Pressing the push-button Q briefly makes a selection; held down for more than 3 seconds, it saves the data.

Each time it is turned on, the machine always shows the last welding condition used.

3.6.1. Saving data from the PL program

Using the machine for the first time

When the machine is turned on, the display shows the symbol **PL**; this disappears after 5 seconds, and a working current is displayed. Follow the instructions in paragraphs 3.2 and 3.5, then proceed as follows to save the data in the program **P01**:

- Briefly press the push-button **Q** (mem+mem-) the message **P01** will appear flashing.

- Press push-button **Q** for more than 3 seconds, until the symbol **P01** stops flashing: at this point, the data have been saved.

- Obviously, if you wish to save in a program other than **P01**, you should briefly press the push-button **Q** as many times as necessary to display the desired program. **P01** will be displayed the next time the machine is turned on.

PRESSING THE Q PUSH-BUTTON BRIEFLY MAKES A SELECTION, WHILE HOLDING IT DOWN FOR MORE THAN 3 SECONDS SAVES THE DATA.

3.6.2. Save from a free program

The operator may edit and save a selected program by proceeding as follows:

- Press the push-button **Q** briefly and select the desired program number.

- **The symbol of free programs is flashing.**

- Press the button **AL** and choose the welding procedure, press the torch trigger **A** to select the mode (paragraph 3.1). Turn the knob **O** and set the welding current.

- If the TIG procedure has been selected, activate the LED **V** (post gas) by means of the push-button **R**, and set the desired value via the knob **O** (paragraph 3.1.)

- If you wish to adjust the "slope" times or other parameters, after making these adjustments which are **necessary in order to weld**, follow the steps described in paragraph 3.1.

- **Weld, even briefly, and decide where to save**

- To save in the previously selected program, press the button **Q** for more than 3 seconds, until the number stops flashing.

- To **save** in a different program, make your selection by briefly pressing the push-button **Q**, then hold down the push-button **Q** for more than 3 seconds.

3.6.3 Save from a saved program

Beginning with a previously saved program, the operator

may edit the data in memory to update the program itself, or to find new parameters to save in another program.

3.6.3.1 Update

- After turning on the machine, select the parameters to be edited and edit them.

- Weld, even briefly.

- Hold down the **Q** button for more than 3 seconds, until the save is confirmed (program symbol changes from flashing to steady).

3.6.3.2 Save in a new program

- After turning on the machine, select the parameters to be edited and edit them.

- Weld, even briefly.

- Briefly press the selector **Q** until the desired program is displayed.

- Hold down the **Q** button until the save is confirmed (program symbol changes from flashing to steady).

4 REMOTE CONTROLS

The following remote controls may be connected to adjust the welding current for this welding machine:

Art. 1270 TIG torch button only.(air-cooling)

Art. 1273 TIG torch button only.(water-cooling)

Art. 1266 TIG torch UP/DOWN.(air-cooling)

Art. 1274 TIG torch UP/DOWN.(water-cooling)

ART. 193 may be used in any TIG welding mode with this accessory.

Remote controls that include a potentiometer regulate the welding current from the minimum to the maximum current set via the knob O.

Remote controls with UP/DOWN logic regulate the welding current from the minimum to the maximum.

The remote control settings are always active in the **PL** program, while they are not active in a saved program.

BETRIEBSANLEITUNG FÜR LICHTBOGENSCHWEIßMASCHINE

WICHTIG: VOR DER INBETRIEBNAHME DES GERÄTS DEN INHALT DER VORLIEGENDEN BETRIEBSANLEITUNG AUFMERKSAM DURCHLESEN; DIE BETRIEBSANLEITUNG MUß FÜR DIE GESAMTE LEBENSDAUER DES GERÄTS AN EINEM ALLEN INTERESSIERTEN PERSONEN BEKANNTEN ORT AUFBEWAHRT WERDEN.

DIESES GERÄT DARF AUSSCHLIEßLICH ZUR AUSFÜHRUNG VON SCHWEIßARBEITEN VERWENDET WERDEN.

1 SICHERHEITSVORSCHRIFTEN



DAS LICHTBOGENSCHWEIßEN UND -SCHNEIDEN KANN FÜR SIE UND ANDERE GESUNDHEITSSCHÄDLICH SEIN;

daher muß der Benutzer über die nachstehend kurz dargelegten Gefahren beim Schweißen unterrichtet werden. Für ausführlichere Informationen das Handbuch Nr. 3.300758 anfordern.

STROMSCHLAG - Er kann tödlich sein!



· Die Schweißmaschine gemäß den einschlägigen Vorschriften installieren und erden.

· Keinesfalls stromführende Teile oder die Elektroden mit ungeschützten Händen, nassen Handschuhen oder Kleidungsstücken berühren.

· Der Benutzer muß sich von der Erde und vom Werkstück isolieren. · Sicherstellen, daß Ihre Arbeitsposition sicher ist.

RAUCH UND GASE - Sie können gesundheitsschädlich sein!



· Den Kopf nicht in die Rauchgase halten.

· Für eine ausreichende Lüftung während des Schweißens sorgen und im Bereich des Lichtbogens eine Absaugung verwenden, damit der Arbeitsbereich frei von Rauchgas bleibt.

STRAHLUNG DES LICHTBOGENS - Sie kann die Augen verletzen und zu Hautverbrennungen führen!



· Die Augen mit entsprechenden Augenschutzfiltern schützen und Schutzkleidung verwenden.

· Zum Schutz der anderen geeignete Schutzschirme oder Zelte verwenden.

BRANDGEFAHR UND VERBRENNUNGSGEFAHR



· Die Funken (Spritzer) können Brände verursachen und zu Hautverbrennungen führen. Daher ist sicherzustellen, daß sich keine entflammaren Materialien in der Nähe befinden. Geeignete Schutzkleidung tragen.

LÄRM



Dieses Gerät erzeugt selbst keine Geräusche, die 80 dB überschreiten. Beim Plasmaschneid- und Plasmaschweißprozeß kann es zu einer Geräuschentwicklung kommen, die diesen Wert überschreitet. Daher müssen die Benutzer die gesetzlich vorgeschriebenen Vorsichtsmaßnahmen treffen.

HERZSCHRITTMACHER

· Die durch große Ströme erzeugten magnetischen Felder können den Betrieb von Herzschrittmachern stören.

Träger von lebenswichtigen elektronischen Geräten (Herzschrittmacher) müssen daher ihren Arzt befragen, bevor sie sich in die Nähe von Lichtbogenschweiß-, Schneid-, Brennputz- oder Punktschweißprozessen begeben.

EXPLOSIONSGEFAHR



· Keine Schneid-/Schweißarbeiten in der Nähe von Druckbehältern oder in Umgebungen ausführen, die explosiven Staub, Gas oder Dämpfe enthalten.

Die für den Schweiß-/Schneiprozeß verwendeten Gasflaschen und Druckregler sorgsam behandeln.

ELEKTROMAGNETISCHE VERTRÄGLICHKEIT

Dieses Gerät wurde in Übereinstimmung mit den Angaben der harmonisierten Norm IEC 60974-10 **konstruiert und darf ausschließlich zu gewerblichen Zwecken und nur in industriellen Arbeitsumgebungen verwendet werden. Es ist nämlich unter Umständen mit Schwierigkeiten verbunden ist, die elektromagnetische Verträglichkeit des Geräts in anderen als industriellen Umgebungen zu gewährleisten.**



ENTSORGUNG DER ELEKTRO- UND ELEKTRONIKGERÄTE

Elektrogeräte dürfen niemals gemeinsam mit gewöhnlichen Abfällen entsorgt werden! In Übereinstimmung mit der Europäischen Richtlinie 2002/96/EG über Elektro- und Elektronik-Altgeräte und der jeweiligen Umsetzung in nationales Recht sind nicht mehr verwendete Elektrogeräte gesondert zu sammeln und einer Anlage für umweltgerechtes Recycling zuzuführen. Als Eigentümer der Geräte müssen Sie sich bei unserem örtlichen Vertreter über die zugelassenen Sammlungssysteme informieren. Die Umsetzung genannter Europäischer Richtlinie wird Umwelt und menschlicher Gesundheit zugute kommen!

IM FALLE VON FEHLFUNKTIONEN MUß MAN SICH AN EINEN FACHMANN WENDEN.

2 ALLGEMEINE BESCHREIBUNG

2.1. EIGENSCHAFTEN

Bei dieser Schweißmaschine handelt es sich um eine Konstant-Gleichstromquelle mit INVERTER-Technologie, die zum WIG-Schweißen mit umhüllten Elektroden (Zelluloseumhüllungen ausgenommen) und mit Berührungs- und Hochfrequenzzündung entwickelt wurde. NICHT ZUM ENTFROSTEN VON ROHRLEITUNGEN VERWENDEN.

2.2. ERLÄUTERUNG DER TECHNISCHEN DATEN

Nr. Seriennummer; sie muß bei allen Anfragen zur Schweißmaschine stets angegeben werden.
Statischer Einphasen-Frequenzumrichter

 Transformator-Gleichrichter.



Fallende Kennlinie.

MMA Geeignet zum Schweißen mit umhüllten Elektroden.

WIG - Geeignet zum WIG-Schweißen.

U₀. Leerlaufspannung Sekundärseite (Scheitelwert).

X. Einschaltdauer. Die Einschaltzeit ist die auf eine Spieldauer von 10 Minuten bezogene Prozentsatz der Zeit, die das Gerät bei einer bestimmten Stromstärke arbeiten kann, ohne sich zu überhitzen. I₂. Schweißstrom.

U₂. Sekundärspannung bei Schweißstrom I₂.

U₁. Bemessungsspeisespannung.

Die Maschine verfügt über eine Funktion für die automatische Wahl der Speisespannung.

3~ 50/60Hz Dreiphasen-Stromversorgung 50 oder 60 Hz.

I_{1 max}. Dies ist der Höchstwert der Stromaufnahme.

I_{1 eff}. Dies ist der Höchstwert der effektiven Stromaufnahme bei Berücksichtigung der relativen Einschaltzeit.

IP23C Schutzart des Gehäuses, die bescheinigt, daß das Gerät im Freien bei Regen betrieben werden darf. **C**: Der zusätzliche Buchstabe C gibt an, dass das Gerät gegen das Eindringen eines Werkzeugs (Durchmesser 2,5 mm) in den Bereich der aktiven Teile des Stromversorgungskreises geschützt ist.

S Geeignet zum Betrieb in Umgebungen mit erhöhter Gefährdung.

ANMERKUNGEN: Das Gerät ist außerdem für den Betrieb in Umgebungen mit Verunreinigungsgrad 3 konzipiert. (Siehe IEC 664).

2.3. BESCHREIBUNG DER SCHUTZEINRICHTUNGEN

2.3.1. Thermischer Schutz

Dieses Gerät wird durch einen Temperaturfühler geschützt, der, wenn die zulässigen Temperaturen überschritten werden, den Betrieb der Maschine sperrt. In diesem Zustand bleibt der Lüfter eingeschaltet und die LED **M** leuchtet auf.

2.3.2- Sicherheitsverriegelung Art. 338

Diese Schweißmaschine verfügt über verschiedene Schutzeinrichtungen, die die Maschine ausschalten, bevor sie Schaden nehmen kann.

Die Schweißmaschine kann innerhalb der folgenden Spannungsbereiche arbeiten:

Für Nennspannung 208/220/230V: von 175V bis 270V.

Für Nennspannung 400/440V: von 340V bis 490V.

Achtung: Wenn die Netzspannung nicht innerhalb der o.g. Werte liegt, leuchtet keine LED auf, doch der Ventilator wird gespeist.

Wenn die Phasen nicht richtig angeschlossen sind, erscheinen im Moment der Einschaltung der Maschine auf dem Display **P** drei ständig leuchtende Punkte.

Wenn die Spannung bei eingeschalteter Maschine den Wert von 175 V (U₁ = 230 V) bzw. von 340 V (U₁ = 400 V) unterschreitet, erscheint auf dem Display **P** das Kürzel **E3**.

Wenn die Spannung bei eingeschalteter Maschine den Wert von 275 V (U₁ = 230 V) bzw. von 490 V (U₁ = 400 V) überschreitet, erscheint auf dem Display **P** das Kürzel **E4**.

In diesen Fällen muss man die Maschine ausschalten und für die richtige Versorgungsspannung sorgen; dann die Maschine wieder einschalten. Wenn das Problem behoben wurde, arbeitet die Schweißmaschine wieder ord-

nungsgemäß.

Wenn bei eingeschalteter Maschine auf dem Display **P** das Kürzel **E2** oder **E1** erscheint, die Versorgungsspannung der Maschine kontrollieren. Sollte die richtige Versorgungsspannung vorliegen, bedarf die Maschine einer Reparatur.

Wenn der Wasserpegel im Kühlaggregat zu niedrig ist, erscheint auf Display P das Kürzel H2O.

3. INSTALLATION

Sicherstellen, daß die Speisespannung der auf dem Leistungsschild der Schweißmaschine angegebenen Bemessungsspannung entspricht.

Das Speisekabel mit einem Stecker mit einem geeigneten Bemessungsstrom versehen und sicherstellen, daß der gelb-grüne Schutzleiter an den Schutzkontakt angeschlossen ist.

Der Bemessungsstrom des in Reihe mit der Speisung geschalteten thermomagnetischen Schalters oder der Sicherungen muß gleich dem von der Maschine aufgenommenen Strom I₁ sein.

ACHTUNG! Die Verlängerungen bis 30 m müssen einen Querschnitt von mindestens 2,5 mm² haben.

3.1. INSTALLATION

Die Installation der Maschine muß durch Fachpersonal erfolgen. Alle Anschlüsse müssen nach den geltenden Bestimmungen und unter strikter Beachtung der Unfallverhütungsvorschriften ausgeführt werden (Norm CEI 26-10 CENELEC HD 427).

3.2. BESCHREIBUNG DES GERÄTS

AL - Wahltaster Schweißverfahren

Mit diesem Drucktaster wählt man das Schweißverfahren (Elektroden- oder WIG-Schweißen). Jede Betätigung entspricht einer Wahl. Die getroffene Wahl wird durch das Aufleuchten der LEDs neben den jeweiligen Symbolen angezeigt.

B - LED Elektrodenschweißen (MMA)

Diese Maschine kann alle Arten von umhüllten Elektroden mit Ausnahme von Elektroden mit Zelluloseumhüllung verschweißen. Bei diesem Verfahren wird der Strom mit dem Regler **O** eingestellt; außerdem kann man die Funktionen "Arc Force" (LED **AN**) und "Hot Start" (LED **AM**) regeln.

AH - LED WIG-Konstantstromschweißen

AI - LED WIG-Impulsschweißen

Die Impulsfrequenz kann in einem Bereich von 0,16 bis 500 Hz eingestellt werden (LED **T**); der Impulsstrom und der Grundstrom können mit den LEDs **X** bzw. **W** gewählt und mit dem Regler **O** eingestellt werden.

Im Impulsfrequenzbereich von 0,16 bis 1,1 Hz zeigt das Display **P** abwechselnd den Impulsstrom (Hauptstrom) und den Grundstrom an. Die LEDs **X** und **W** leuchten abwechselnd auf; jenseits von 1,1 Hz zeigt das Display **P** den Mittelwert der zwei Ströme an und die LEDs **X** und **W** bleiben ständig eingeschaltet.



Abb. 1

A - Funktionswahltaster

Jede Betätigung entspricht einer Wahl, die durch das Aufleuchten der LED **C** oder **D** zusammen mit anderen LEDs signalisiert wird, die das Schweißverfahren anzeigen.

C - LED Zünden des Lichtbogens ohne HF

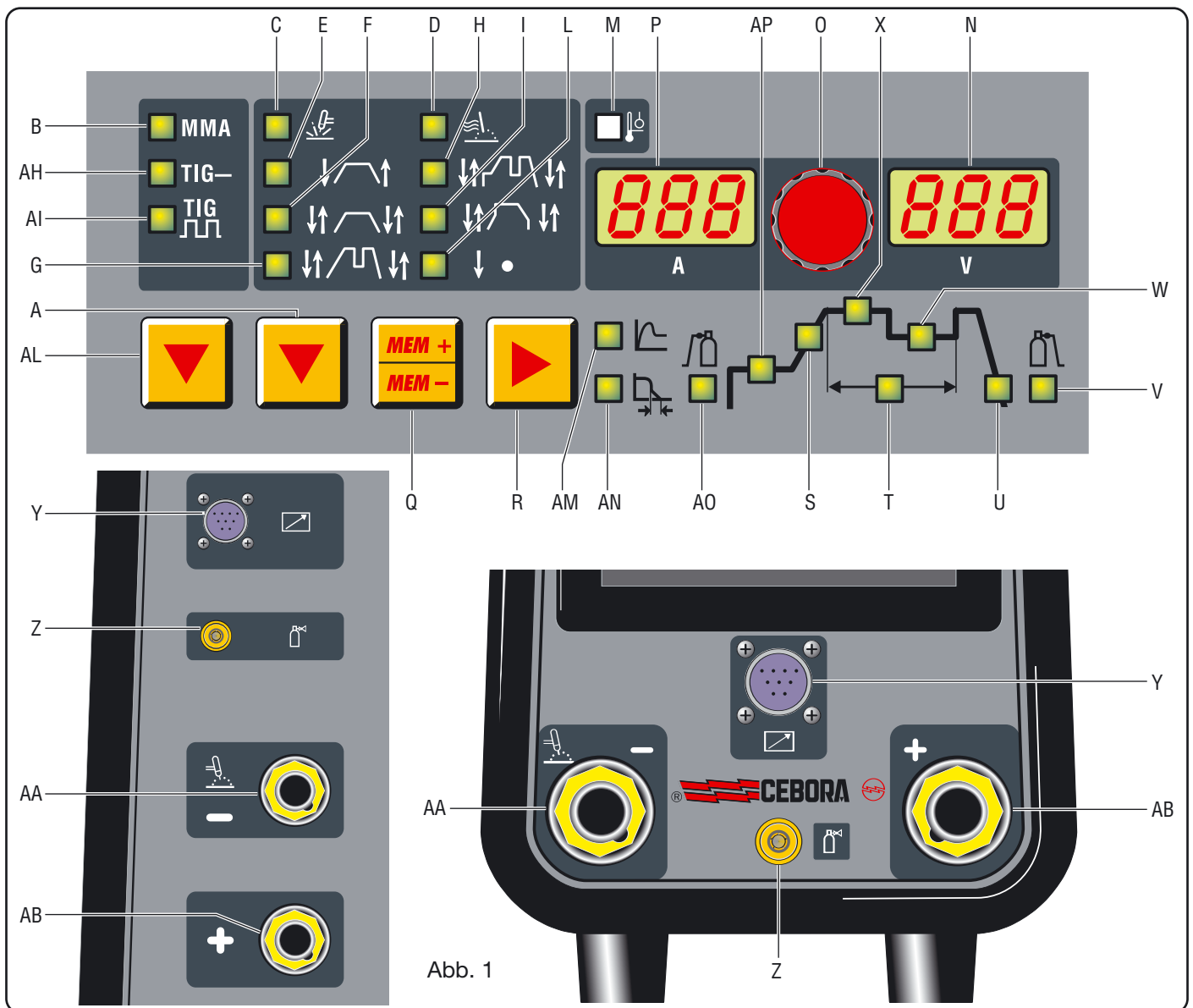
Zum Zünden des Lichtbogens den Brenntaster drücken, mit der Wolfram-Elektrode das Werkstück berühren und dann die Elektrode wieder anheben. Diese Bewegung muss entschieden und rasch ausgeführt werden.

D - LED Zünden des Lichtbogens mit HF

Zum Zünden des Lichtbogens den Brenntaster drücken: ein Zündfunke hoher Spannung/Frequenz zündet den Lichtbogen.

E - LED WIG-Schweißen 2-Takt (Handbetrieb)

Drückt man den Brenntaster, steigt der Strom in der zuvor eingestellten Zeit "slope up" an, bis der mit dem Regler **O** eingestellter Wert erreicht wird. Löst man den Brenntaster, sinkt der Strom in der zuvor eingestellten Zeit "slope down" auf den Wert 0.

In dieser Stellung kann man den zusätzlichen Fußregler Art. 193 anschließen.

F-LED WIG-Schweißen 4-Takt (Automatikbetrieb)

Dieses Programm unterscheidet sich von der vorherigen Funktion darin, daß sowohl die Zündung als auch das Löschen durch Betätigen und Lösen des Brenntasters gesteuert werden.

G - LED WIG-Schweißen mit Zweiertschaltung, 4-Takt (Automatikbetrieb)

Vor dem Zünden des Lichtbogens müssen die zwei verschiedenen Schweißströme eingestellt werden:

Erste Stufe: die Taste **R** drücken, bis die LED **X** aufleuchtet, und dann den Hauptstrom mit Regler **O** einstellen. Zweite Stufe: die Taste **R** drücken, bis die LED **W** aufleuchtet, und dann den Strom mit dem Regler **O** einstellen.

Nach dem Zünden des Lichtbogens steigt der Strom in der zuvor eingestellten Zeit "slope up" an (LED **S** leuchtet), bis der mit dem Regler **O** eingestellte Wert erreicht ist. Die LED **X** leuchtet auf und Display **P** zeigt den Wert an.

Wenn während des Schweißens das Erfordernis besteht,

den Strom zu senken, ohne den Lichtbogen zu löschen (z.B. Wechsel des Schweißzusatzes, Wechsel der Arbeitsstellung, Übergang von einer horizontalen Lage in eine vertikale Lage usw.), muß man den Brenntaster drücken und wieder loslassen: der Strom sinkt dann auf den zweiten gewählten Wert, die LED **W** leuchtet auf und die LED **X** erlischt.

Um zum vorherigen Hauptstrom zurückzukehren, muß man den Brenntaster erneut drücken und wieder loslassen: die LED **X** leuchtet auf und die LED **W** erlischt. Wenn man den Schweißprozeß unterbrechen will, muß man den Brenntaster **für eine Dauer von mehr als 0,7 Sekunden** drücken und dann wieder loslassen: der Strom sinkt dann innerhalb des Zeitintervalls "slope down", das zuvor festgelegt wurde, bis auf den Wert 0 (LED **U** leuchtet).

Wenn man während des "slope down" den Brenntaster drückt und sofort wieder löst, kehrt man entweder zum "slope up", wenn dessen Wert größer Null ist, oder zum niedrigeren der eingestellten Stromwerte zurück.

HINWEIS: mit dem Ausdruck "DRÜCKEN UND SOFORT WIEDER LÖSEN" ist eine Betätigungsdauer von maximal 0,5 Sekunden gemeint.



H - LED WIG-Schweißen mit Dreiwertschaltung, 4-Takt (Automatikbetrieb)

Die Schweißströme werden wie folgt eingestellt:

Den Wahltaster **R** drücken, bis die LED **X** aufleuchtet; dann den Höchstwert des Stroms mit dem Regler **O** einstellen. Den Wahltaster **R** drücken, bis die LED **W** aufleuchtet; dann den Zwischenwert des Stroms mit dem Regler **O** einstellen.

Den Wahltaster **R** drücken, bis die LED **AP** aufleuchtet; dann den Zündstrom mit dem Regler **O** einstellen.

Die Funktionslogik entspricht der zuvor für das Schweißen mit Zweiwertschaltung beschriebenen Funktionslogik (LED **G**).



I - LED Sonderprogramm

Zum Zünden des Lichtbogens den Brenntaster gedrückt halten: Der Strom steigt konstant an. Löst man den Taster, steigt der Strom unverzüglich auf den Wert des Schweißstroms an (LED **X**). Zum Beenden des Schweißvorgangs den Brenntaster gedrückt halten: Der Strom nimmt konstant ab. Löst man den Brenntaster, sinkt der Strom augenblicklich auf Null.



L - LED Punktschweißen (Handbetrieb).

Nach Wahl des Schweißstroms (LED **X**) und der Punktschweißzeit (LED **T**) mit Wahltaster **R** die Werte mit Regler **O** einstellen.

Dieses Schweißverfahren ist nur bei Wahl der Hochfrequenz-Zündung möglich (LED **D** leuchtet). Drückt man bei diesem Schweißverfahren den Brenntaster, entzündet sich der Lichtbogen und erlischt nach Ablauf der eingestellten Punktschweißzeit automatisch wieder. Für die Ausführung der nächsten Punktschweißung muss man den Brenntaster loslassen und dann erneut drücken.



M - LED - THERMISCHER SCHUTZ

Diese LED leuchtet auf, wenn der Schweißer die zulässige Einschaltzeit oder die zulässige Dauer des

Aussetzbetriebs für die Maschine überschreitet; zugleich wird die Stromabgabe gesperrt.

HINWEIS: **In diesem Zustand kühlt der Lüfter weiterhin die Stromquelle.**



O - Regler

Er dient normalerweise zum Einstellen des Schweißstroms.

Außerdem dient der Regler bei Wahl einer Funktion mit Wahltaster **R** zum Einstellen der entsprechenden Größe.



P - Display

Es zeigt den Schweißstrom und die mit dem Wahltaster **R** gewählten und mit Regler **O** eingestellten Werte an. Im Falle der Verriegelung der Maschine (siehe 2.3.2) zeigt es Folgendes an:

Drei blinkende oder ständig leuchtende Punkte.

Die Kürzel **E1 E2 E3 E4**

Das Kürzel **H20**



N - Display

Normalerweise zeigt es die Lichtbogen-spannung beim aktuellen Schweißprozess an.

Bei der Einstellung der Funktionsweise des Kühlaggregats zeigt es dessen Zustand an.



Q - WAHLSCHALTER

Wahl und Speicherung der Programme.

Die Schweißmaschine kann neun Programme (P01 bis P09) abspeichern, die mit diesem Drucktaster aufgerufen werden können. Außerdem ist ein Arbeitsprogramm **PL** verfügbar.

Wahl

Betätigt man diesen Drucktaster kurz, zeigt das Display **P** die Nummer des Programms an, das auf das Programm folgt, mit dem gerade gearbeitet wird. Wenn dieses Programm nicht gespeichert wurde, blinkt die Anzeige; andernfalls ist die Anzeige permanent.

Speicherung

Drückt man nach Wahl des Programms den Drucktaster für mehr als 3 Sekunden, werden die Daten gespeichert. Zur Bestätigung hört die Anzeige der Programmnummer auf dem Display **P** auf zu blinken.



R - WAHLSCHALTER

Drückt man diesen Drucktaster, leuchten nacheinander folgende LEDs auf:

Achtung: es leuchten nur die dem gewählten Schweißprozeß entsprechenden LEDs auf; beim WIG-Konstantstromschweißen leuchtet zum Beispiel nicht die LED **T** auf, welche die Impulsfrequenz repräsentiert.

Die einzelnen LEDs zeigen den Parameter an, der mit dem Regler **O** innerhalb des Zeitraums, in dem die LED leuchtet, eingestellt werden kann. 5 Sekunden nach der letzten Änderung erlischt die betreffende LED und es wird der Hauptschweißstrom angezeigt; außerdem leuchtet die zugehörige LED **X** auf.

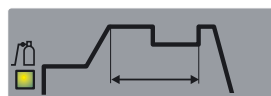

AO - LED Gasvorströmzeit (Pre-gas)

Einstellbereich: 0,05 - 2,5 Sekunden. Dauer des Gas-

tritts vor Beginn der Schweißung.

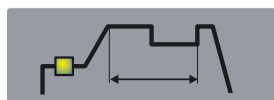

AP - LED Strom bei Schweißbeginn.

Strom bei Schweißbeginn. Dies ist ein Prozentwert des

Schweißstroms (LED X).

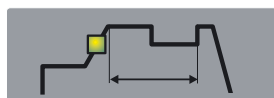

S - LED Slope up.

Dies ist das Zeitintervall, indem der Strom ausgehend vom

Mindestwert den eingestellten Schweißstromwert erreicht. (0 - 10 s)

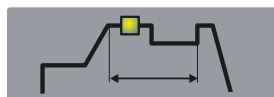

X - LED Hauptschweißstrom.

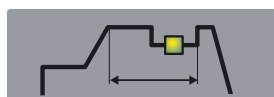

W - LED Zweite Schweißstromstufe oder Grundstrom.

Dieser Strom ist stets ein Prozentsatz des Hauptstroms.

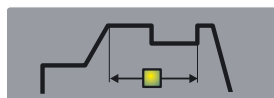

T - LED Impulsfrequenz (0,16 - 550 Hz).

Impulszeit und Grundzeit sind gleich.

Bei Wahl der Punktschweißung (LED L) signalisiert das Aufleuchten dieser LED, dass das Display H die Punktschweißzeit anzeigt, die mit dem Regler O in einem Bereich von 0,1 bis 3 Sekunden eingestellt werden kann.

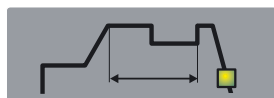

U - LED Slope down.

Dies ist das Zeitintervall, in dem der Strom den Mindestwert

erreicht und der Lichtbogen gelöscht wird (0 - 10 s).

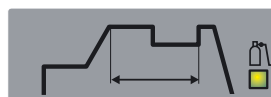

V - LED Post gas.

Zum Einstellen der Dauer des Gasaustritts nach Abschluß der Schweißung. (0 - 30 s)

AM - LED Hot Start

Diese Funktion kann mit Wahltaster R nur dann gewählt werden, wenn das Elektrodenschweißverfahren (MMA) gewählt wurde (LED B).

Das Aufleuchten dieser LED signalisiert, dass das Display P die Zeit in Sekunden anzeigt, in der die Schweißmaschine einen erhöhten Strom abgibt, um die Zündung der Elektrode zu optimieren. Die Einstellung erfolgt mit Regler O.

AN - LED Arc Force

Diese Funktion kann mit Wahltaster R nur dann gewählt werden, wenn das Elektrodenschweißverfahren (MMA) gewählt wurde (LED B). Dies ist ein Prozentwert des Schweißstroms. Das Display P zeigt den Wert an, der mit Regler O eingestellt werden kann. Dieser Überstrom begünstigt praktisch den Tropfenübergang

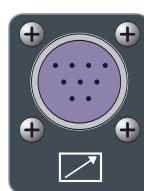

Y - 10-polige Steckvorrichtung

An diese Steckvorrichtung werden die in Abschnitt 4 beschriebenen Fernregler angeschlossen.

Zwischen den Stiften 3 und 6 befindet sich ein potentialfreier Kontakt für die Meldung der Zündung des Lichtbogens (5A 230V).



Abb. 2



Z - ANSCHLUSS (1/4 GAS)

Hier wird der Gasschlauch des WIG-Schlauchpakets angeschlossen.

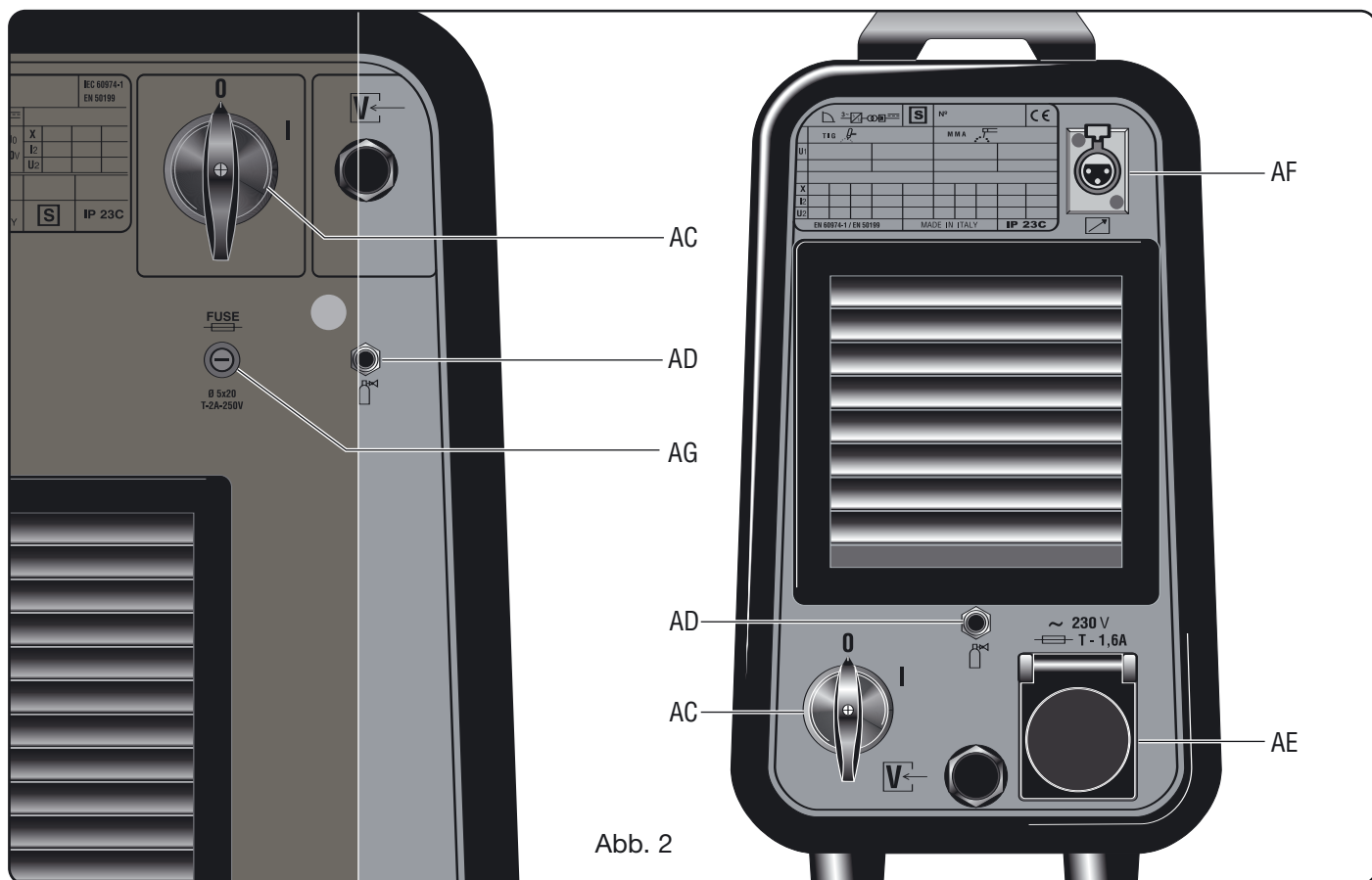

AA - Ausgangsklemme Minuspol (-)



AB - Ausgangsklemme Pluspol (+)



AC - Schalter

Zum Ein- und Ausschalten der Maschine.



AD - Gas-Speiseanschluß



AE - Steckdose

Für den Anschluss des Kühlaggregats Art. 1341

Achtung: Max. Leistung: 360VA - Ampere: 1,6.
Keine Werkzeugmaschinen wie Schleifmaschinen o.ä. anschließen.

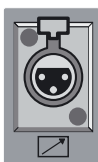

AF - Steckvorrichtung

Dreipolige Steckvorrichtung für den Anschluss des Kabels des Druckschalters des Kühlaggregats.



AG - Sicherung

3.3. ALLGEMEINE HINWEISE

Vor Gebrauch dieser Schweißmaschine die Normen CEI 26/9 - CENELEC HD 407 und CEI 26.11 - CENELEC HD 433 aufmerksam lesen; außerdem sicherstellen, daß die Isolierung der Leitungen, der Elektrodenspannzange, der Steckdosen und der Stecker intakt ist und daß Querschnitt und Länge der Schweißleitungen mit dem verwendeten Strom verträglich sind.

3.4. SCHWEISSEN MIT UMHÜLLTEN ELEKTRODEN (MMA)

- Diese Schweißmaschine ist zum Schweißen mit allen Arten von umhüllten Elektroden mit Ausnahme von Elektroden mit Zelluloseumhüllungen (AWS 6010)* geeignet.

- Sicherstellen, daß sich Schalter **AC** in Schaltstellung 0 befindet. Dann die Kabel unter Beachtung der vom Hersteller der verwendeten Elektroden verlangten Polung anschließen. Außerdem die Klemme des Massekabels an das Werkstück so nahe wie möglich an der Schweißstelle anschließen und sicherstellen, daß ein guter elektrischer Kontakt gegeben ist.

- Niemals gleichzeitig den Brenner oder die Elektrodenspannzange und die Masseklemme berühren.

- Die Maschine mit dem Schalter **AC** einschalten.

Durch Drücken von Drucktaster **A** das Schweißverfahren MMA wählen; die LED **B** leuchtet.

- Den Strom in Abhängigkeit vom Elektroden- durchmesser, der Schweißposition und der auszu- führenden Art von Schweißverbindung einstellen.

- Nach Abschluß des Schweißvorgangs stets das Gerät ausschalten und die Elektrode aus der Elektrodenspannzange nehmen.

Für die Einstellung der Funktionen Hot Start (LED **AM**) und Arc Force (LED **AN**) siehe den vorherigen Abschnitt.

3.5. WIG-SCHWEISSEN

Diese Schweißmaschine ist zum Schweißen von rostfreiem Stahl, Eisen und Kupfer mit dem WIG-Verfahren geeignet.

Den Steckverbinder des Massekabels an den Pluspol (+) der Schweißmaschine und die Klemme an das Werkstück möglichst nahe bei der Schweißstelle anschließen; sicherstellen, daß ein guter elektrischer Kontakt gegeben ist.

Den WIG-Brenner an den Minuspol (-) der Schweißmaschine anschließen.

Den Steckverbinder der Steuerleitung des Schlauchpakets an die Steckdose **Y** der Schweißmaschine anschließen.

Den Anschluß des Gasschlauchs des Schlauchpakets an den Anschluß **Z** der Maschine und den vom Druckminderer der Gasflasche kommenden Gasschlauch an den Gasanschluß **AD** anschließen.

3.5.1 Kühlaggregat .

Für einen wassergekühlten Brenner das Kühlaggregat verwenden.

3.5.1.1 Erläuterung der technischen Daten

U1	Nennspannung
1x400V	Einphasige Stromversorgung
50/60 Hz	Frequenz
I1max	Max. Stromaufnahme
Pmax	Max. Druck
P (l/min)	Kühlleistung, gemessen bei 1 l/min

3.5.1.2 BESCHREIBUNG DER SCHUTZEINRICHTUNGEN

-Sicherheitsvorrichtung für die Kontrolle des Kühlflüssigkeitsdrucks

Diese Schutzfunktion wird von einem Druckwächter realisiert, der sich auf der Kühlmitteldruckleitung befindet und einen Mikroschalter steuert. Ein ungenügender Druck wird durch die blinkende Anzeige H2O auf dem Display **P** signalisiert.

-Sicherung. (T 2A/250V-Ø 53x20)

Diese Sicherung dient zum Schutz der Pumpe und befindet sich auf dem Steuerkreis im Innern des Aggregats.

3.5.1.3 INBETRIEBNAHME

Verschluss aufschrauben und den Behälter füllen (das Gerät enthält bei Lieferung rund einen Liter Flüssigkeit).

Es ist wichtig, regelmäßig durch das Langloch zu kontrollieren, dass der Flüssigkeitspegel an der MAX-Markierung ist. Als Kühlflüssigkeit Wasser (vorzugsweise destilliert) mit Alkohol verwenden. Der Alkoholanteil ist in der nachstehenden Tabelle angegeben:

Temperatur	Wasser/Alkohol
0°C bis -5°C	4 l / 1 l
-5°C bis -10°C	3,8 l / 1,2 l

HINWEIS: Wenn die Pumpe trocken läuft, muss man die Leitungen entlüften.

In diesem Fall die Stromquelle ausschalten, den Behälter füllen, einen Schlauch dem Anschluß (☺) anschließen.

Das andere Ende des Schlauchs in den Behälter eintauchen, die Stromquelle rund 10/15 Sekunden einschalten und dann die Schläuche wieder anschließen.

Die Maschine einschalten. Für die Wahl der Betriebsart des Kühlaggregats wie folgt vorgehen:

1. Ein beliebiges WIG-Verfahren wählen.
2. Den Taster **Q** gedrückt halten und den Taster **R** drücken. Beide Taster gedrückt halten, bis auf dem Display **P** das Kürzel H2O erscheint.
3. Die Funktionsweise mit Regler **O** wählen. Hierbei sind die Nummern, die auf Display **N** erscheinen zu beachten, die folgende Bedeutung haben:
 - 1 = Aggregat ausgeschaltet,
 - 2 = Dauerbetrieb,
 - 3 = Automatikbetrieb.

Zum Verlassen der Wahlfunktion kurz den Taster **Q** drücken.

HINWEIS: "Automatikbetrieb" bedeutet, dass das Kühlaggregat bei Betätigung des Brennertasters anläuft und rund 2 Minuten nach Lösen des Brennertasters wieder abschaltet.

Achtung! Wenn das Elektodenschweißen gewählt wurde, ist die Kühlung nicht eingeschaltet und kann folglich auch nicht gewählt werden. Es ist normal, dass im Moment der Einschaltung der Maschine auf dem Display **P** die blinkende Anzeige "H2O" erscheint.

3.5.1.4 Kühlaggregat für Art.339.

Für einen wassergekühlten Brenner das Kühlaggregat verwenden.

Für die Aufstellung und den Transport der Schweißmaschine zusammen mit dem Kühlaggregat wird der Fahrwagen Art. 1432 benötigt.

Die Kühlflüssigkeit einfüllen und den Netzstecker in die Steckdose **AE** der Schweißmaschine einstecken. Dann den dreipoligen fliegenden Stecker an die Steckvorrichtung **AF** anschließen.

3.5.1.5 Beschreibung des Kühlaggregats für Art.339 (Abb. 3)

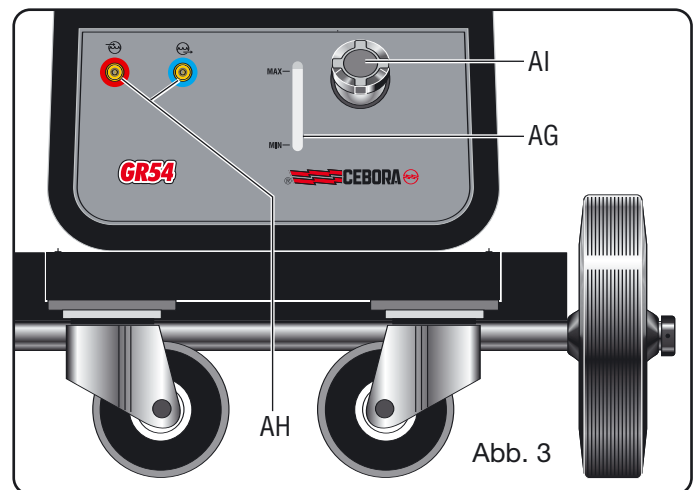

AG - Langloch:

Langloch für die Kontrolle des Kühlmittelstands

AH - Schnellkupplungen:

Nur für WIG-Schweißanlagen verwenden.

HINWEIS: Sie dürfen nicht kurzgeschlossen werden.

AI - Verschluss.

3.5.2 Die Maschine einschalten.

Keinesfalls spannungsführende Teile und die Ausgangsklemmen berühren, wenn das Gerät eingeschaltet ist.

Beim ersten Einschalten der Maschine mit dem Drucktaster **A** das Verfahren wählen; außerdem die Schweißparameter mit der Taste **R** und dem Regler **O** wie in Abschnitt 3.2 beschrieben einstellen.

Der Schutzgasfluß muß auf einen Wert (Liter/Minute) eingestellt werden, der ungefähr dem Sechsfachen des Elektrodendurchmessers entspricht.

Bei Verwendung von Zubehör wie Gaslinsen kann die Gas-Liefermenge auf ungefähr das Dreifache des Elektrodendurchmessers gesenkt werden. Der Durchmesser der Keramikdüse muß dem Vier- bis Sechsfachen des Elektrodendurchmessers entsprechen. Normalerweise wird als Gas ARGON verwendet, da es preisgünstiger ist als andere Inertgase. Es können jedoch auch Gemische mit ARGON als Grundgas und einem Anteil von maximal 2% WASSERSTOFF zum Schweißen von rostfreiem Stahl bzw. HELIUM und Gemische aus ARGON - HELIUM zum Schweißen von Kupfer verwendet werden. Diese Gemische erhöhen die Temperatur des Lichtbogens beim Schweißen, sind aber sehr teuer.

Bei Verwendung von HELIUM muß die Liefermenge (Liter/Minute) bis auf das Zehnfache des Elektrodendurchmessers erhöht werden (Beispiel: Durchmesser 1,6 x 10= 16 l/min Helium).

Augenschutzgläser DIN 10 bis 75 A und DIN 11 ab 75 A aufwärts verwenden.

3.6. SPEICHERUNG

Das Speichern ist erst nach dem Schweißen möglich. Durch kurze Betätigung von Drucktaster Q nimmt man die Wahl vor; durch Betätigung von mehr als 3 Sekunden veranlaßt man die Speicherung.

Bei jeder Einschaltung befindet sich die Maschine stets in dem Zustand, in dem sie bei der letzten Schweißung verwendet wurde.

3.6.1. Speichern der Daten von Programm PL

Bei erstmaliger Verwendung der Maschine

Beim Einschalten der Maschine erscheint auf dem Display das Kürzel **PL**. Nach 5 Sekunden erlischt diese Anzeige und es wird ein Arbeitsstrom angezeigt. Die Anweisungen in den Abschnitten 3.2 und 3.5 befolgen und dann zum Speichern der Daten in Programm **P01** wie folgt vorgehen:

- Kurz Drucktaster **Q** (Zeichnung Drucktaster **mem+mem-**) drücken: es erscheint die blinkende Anzeige **P01**.

- Drucktaster **Q** für mehr als 3 Sekunden drücken, bis die Anzeige **P01** zu blinken aufhört: an diesem Punkt wurde die Speicherung ausgeführt.

- Wenn man die Daten anstatt in Programm **P01** in einem anderen Programm speichern will, muß man lediglich den Drucktaster **Q** mehrmals kurz betätigen, bis das gewünschte Programm angezeigt wird. Bei Wiedereinschaltung der Maschine wird das Programm **P01** angezeigt.

DURCH KURZE BETÄTIGUNG VON DRUCKTASTER Q NIMMT MAN EINE WAHL VOR. DRÜCKT MAN IHN LÄNGER ALS 3 SEKUNDEN, VERANLASST MAN EINE SPEICHERUNG.

3.6.2. Speichern in einem freien Programm

Der Benutzer kann ein gewähltes Programm modifizieren und speichern, indem er wie folgt vorgeht:

- Drucktaster **Q** kurz drücken und die gewünschte Programmnummer wählen.

Die freien Programme erkennt man daran, daß ihr Kürzel blinkt.

- Taster **AL** drücken und das Schweißverfahren wählen; mit Taster **A** hingegen die Funktion wählen (Abschnitt 3.1).

- Regler **O** drehen und den Schweißstrom einstellen.

Wenn das WIG-Verfahren gewählt wurde, die LED **V** (post gas) mit Drucktaster **R** einschalten und mit dem Regler **O** den gewünschten Wert einstellen (Abschnitt 3.1).

Wenn nach diesen, **zum Schweißen erforderlichen** Einstellungen die Slope-Zeiten oder sonstiges eingestellt werden sollen, wie in Abschnitt 3.1 beschrieben vorgehen.

Eine auch nur kurze Schweißung ausführen und festlegen, in welchem Programm die Daten gespeichert werden sollen.

Zum **Speichern** in dem zuvor gewählten Programm den Drucktaster **Q** für mehr als 3 Sekunden gedrückt halten, bis die Nummer zu blinken aufhört.

Zum **Speichern** in einem anderen Programm durch kurze Betätigung von Drucktaster **Q** die Wahl vornehmen und dann den Drucktaster **Q** für mehr als 3 Sekunden gedrückt halten.

3.6.3 Speichern ausgehend von einem schon gespeicherten Programm

Ausgehend von einem schon gespeicherten Programm kann der Benutzer die Daten im Speicher ändern, um das Programm zu aktualisieren oder um neue Parameterwerte festzulegen, die in einem anderen Programm gespeichert werden sollen.

3.6.3.1 Aktualisieren

- Nach Einschaltung der Maschine die zu ändernden Parameter wählen und sie modifizieren.

- Eine auch nur kurze Schweißung ausführen.

- Für mehr als 3 Sekunden den Drucktaster **Q** gedrückt halten, bis die Ausführung der Speicherung bestätigt wird (die Anzeige der Kurzbezeichnung des Programms blinkt nicht mehr, sondern wird ständig angezeigt).

3.6.3.2 Speichern in einem neuen Programm

- Nach Einschaltung der Maschine die zu ändernden Parameter wählen und sie modifizieren.

- Eine auch nur kurze Schweißung ausführen.

- Kurz Wahlschalter **Q** drücken, bis das gewünschte Programm angezeigt wird.

- Ständig den Drucktaster **Q** drücken, bis die Speicherung bestätigt wird (die Anzeige der Kurzbezeichnung des Programms blinkt nicht mehr, sondern wird ständig angezeigt).

4 FERNREGLER

Für die Einstellung des Schweißstroms können an diese Schweißmaschine folgende Fernregler angeschlossen werden:

Art.1270 WIG-Brenner nur für Impulsschweißen (Luftkühlung).

Art.1273 WIG-Brenner nur für Impulsschweißen (Wasserkühlung).

Art. 1266 WIG-Brenner UP/DOWN (Luftkühlung).

Art. 1274 WIG-Brenner UP/DOWN (Wasserkühlung).

Art. 193 Fußregler PIN (Gebrauch beim WIG-Schweißen).

Art. 1192 + Art. 187 (Gebrauch beim MMA-Schweißen).

ART. 1180 Steckdose für den gleichzeitigen Anschluß des Brenners und des Fußreglers.

Mit diesem Zubehör kann Art. 193 in jeder Betriebsart des WIG-Schweißverfahrens verwendet werden.

Die Stellteile, die ein Potentiometer einschließen, regeln den Schweißstrom vom Minimum bis zum maximalen, mit Regler O einstellten Strom.

Die Stellteile mit UP/DOWN-Steuerung regeln den Schweißstrom vom Minimum bis zum Maximum.

Die Einstellungen der Fernregler sind im Programm **PL** stets aktiv, während dies bei einem gespeicherten Programm nicht der Fall ist.

MANUAL DE INSTRUCCIONES PARA SOLDADORA DE ARCO

IMPORTANTE: ANTES DE LA PUESTA EN FUNCIONAMIENTO DEL APARATO, LEER EL CONTENIDO DE ESTE MANUAL Y CONSERVARLO, DURANTE TODA LA VIDA OPERATIVA, EN UN SITIO CONOCIDO POR LOS INTERESADOS. ESTE APARATO DEBERÁ SER UTILIZADO EXCLUSIVAMENTE PARA OPERACIONES DE SOLDADURA.

1 PRECAUCIONES DE SEGURIDAD



LA SOLDADURA Y EL CORTE DE ARCO PUEDEN SER NOCIVOS PARA USTEDES Y PARA LOS DEMÁS, por lo que el utilizador

deberá ser informado de los riesgos, resumidos a continuación, que derivan de las operaciones de soldadura. Para informaciones más detalladas, pedir el manual cod.3.300.758

DESCARGA ELÉCTRICA – Puede matar.



- Instalar y conectar a tierra la soldadora según las normas aplicables.
- No tocar las partes eléctricas bajo corriente o los electrodos con la piel desnuda, los guantes o las ropas mojadas.
- Aíslense de la tierra y de la pieza por soldar.
- Asegúrense de que su posición de trabajo sea segura.

HUMOS Y GASES – Pueden dañar la salud.



- Mantengan la cabeza fuera de los humos.
- Trabajen con una ventilación adecuada y utilicen aspiradores en la zona del arco para evitar la presencia de gases en la zona de trabajo.

RAYOS DEL ARCO – Pueden herir los ojos y quemar la piel.



- Protejan los ojos con máscaras para soldadura dotadas de lentes filtrantes y el cuerpo con prendas apropiadas.
- Protejan a los demás con adecuadas pantallas o cortinas.

RIESGO DE INCENDIO Y QUEMADURAS



- Las chispas (salpicaduras) pueden causar incendios y quemar la piel; asegurarse, por tanto de que no se encuentren materiales inflamables en las cercanías y utilizar prendas de protección idóneas.

RUIDO



Este aparato de por sí no produce ruidos superiores a los 80dB. El procedimiento de corte plasma/soldadura podría producir niveles de ruido superiores a tal límite; por consiguiente, los utilizadores deberán poner en práctica las precauciones previstas por la ley.

PACE-MAKER (MARCA – PASOS)

· Los campos magnéticos que derivan de corrientes elevadas podrían incidir en el funcionamiento de los pace-maker. Los portadores de aparatos electrónicos vitales (pace-maker) deberían consultar al médico antes de acercarse a las operaciones de soldadura de arco, de corte, desagrietamiento o soldadura por puntos.

EXPLOSIONES



· No soldar en proximidad de recipientes a presión o en presencia de polvo, gas o vapores explosivos. Manejar con cuidado las bombonas y los reguladores de presión utilizados en las operaciones de soldadura.

COMPATIBILIDAD ELECTROMAGNÉTICA

Este aparato se ha construido de conformidad a las indicaciones contenidas en la norma armonizada IEC 60974-10 y **se deberá usar solo de forma profesional en un ambiente industrial. En efecto, podrían presentarse potenciales dificultades en el asegurar la compatibilidad electromagnética en un ambiente diferente del industrial.**



RECOGIDA Y GESTIÓN DE LOS RESIDUOS DE APARATOS ELÉCTRICOS Y ELECTRÓNICOS

¡No está permitido eliminar los aparatos eléctricos junto con los residuos sólidos urbanos!

Según lo establecido por la Directiva Europea 2002/96/CE sobre residuos de aparatos eléctricos y electrónicos y su aplicación en el ámbito de la legislación nacional, los aparatos eléctricos que han concluido su vida útil deben ser recogidos por separado y entregados a una instalación de reciclado ecocompatible. En calidad de propietario de los aparatos, usted deberá solicitar a nuestro representante local las informaciones sobre los sistemas aprobados de recogida de estos residuos. ¡Aplicando lo establecido por esta Directiva Europea se contribuye a mejorar la situación ambiental y salvaguardar la salud humana!

EN EL CASO DE MAL FUNCIONAMIENTO, PEDIR LA ASISTENCIA DE PERSONAL CUALIFICADO.

2 DESCRIPCIONES GENERALES

2.1. ESPECIFICACIONES

Esta máquina de soldar es un generador de corriente continua constante realizada con tecnología INVERTER, proyectada para soldar los electrodos revestidos (con exclusión del tipo celulósico) y con procedimiento TIG con encendido por contacto y con alta frecuencia.

NO DEBE SER USADO PARA DESHELAR LOS TUBOS.

2.2 EXPLICACIÓN DE LOS DATOS TÉCNICOS CITADOS EN LA PLACA DE LA MÁQUINA.

- Nº. Número de matrícula que se citará siempre en cualquier pregunta relativa a la soldadora.
- Convertidor estático de frecuencia trifásica transformador - rectificador
- Característica descendente.
- MMA Adapto para soldadura con electrodos revestidos.
- TIG - Adapto para soldadura TIG.
- U0. Tensión en vacío secundaria (valor de pico)
- X. Factor de trabajo porcentual. % de 10 minutos en el que la soldadora puede trabajar a una determinada corriente sin causar recalentamientos.
- I2. Corriente de soldadura
- U2. Tensión secundaria con corriente I2
- U1. Tensión nominal de alimentación.
La máquina está dotada de selección automática de la tensión de alimentación.
- 3~ 50/60Hz Alimentación trifásica 50 o 60 Hz
- I1 max. Es el máximo valor de la corriente absorbida.
- I1 efec. Es el máximo valor de la corriente efectiva absorbida considerando el factor de servicio.
- IP23C Grado de protección del armazón que homologa el aparato para trabajar en el exterior bajo la lluvia.

C: La letra adicional C significa que el equipo está protegido contra el acceso de una herramienta (diámetro 2,5 mm) a las partes en tensión del circuito de alimentación.

S Idoneidad a ambientes con riesgo aumentado.

NOTE: La soldadora es además idónea para trabajar en ambientes con grado de contaminación 3. (Ver IEC 664).

2.3. DESCRIPCIÓN DE LAS PROTECCIONES

2.3.1. Protección térmica

Este aparato está protegido por una sonda de temperatura la cual, si se superan las temperaturas admitidas, impide el funcionamiento de la máquina.

2.3.2 - Dispositivo de protección de bloqueo art. 338

Esta soldadora está dotada de diferentes dispositivos de protección que detienen la máquina antes de que sufra daños.

La soldadora podrá funcionar al interno de las siguientes gamas de tensión:

Para tensión nominal 208/220/230V de 175 a 270V

Para tensión nominal 400/440V de 340 a 490V

Atención: si la tensión de alimentación no estuviese comprendida entre los valores arriba citados no se encenderá ningún led y el ventilador estará alimentado.

Si, al encendido de la máquina, la conexión de las fases no fuese correcta, en el display **P** aparecerán 3 puntos luminosos (encendido fijo).

Si, con la máquina encendida, la tensión bajase por debajo de los 175 V (U1 = 230 V) o 340 V (U1 = 400 V) en el display **P** aparecerá la sigla **E3**.

Si, con la máquina encendida, la tensión subiera por encima de los 275 V (U1 = 230 V) o 490 V (U1 = 400 V) en el display **P** aparecerá la sigla **E4**.

En estos casos apagar la máquina, rehabilitar la adecuada tensión y volver a encenderla. Si el inconveniente se ha resuelto, la soldadora empezará de nuevo a funcionar.

Si, con la máquina encendida, en el display **P** aparecieran las letras **E2** o **E1** controlar la tensión de alimentación de la máquina, si fuese correcta la máquina necesitaría la intervención de un técnico.

Si se encontrase un nivel bajo de agua en el grupo de enfriamiento, aparecería la sigla H2O centelleante en el display **P**.

3. INSTALACIÓN

Controlar que la tensión de alimentación corresponda a la tensión indicada en la placa de los datos técnicos de la soldadora. Conectar un enchufe de calibre adecuado al cable de alimentación asegurándose de que el conductor amarillo/verde esté conectado a la clavija de tierra.

El caudal del interruptor magnetotérmico o de los fusibles, en serie con la alimentación, debe ser igual a la corriente I1 absorbida por la máquina.

¡ATENCIÓN! Los cables de prolongación de hasta 30m deberán tener una sección mínima de 2,5mm²

3.1. PUESTA EN FUNCIONAMIENTO

La instalación de la máquina deberá ser hecha por personal experto. Todas las conexiones deberán ser realizadas en conformidad a las normas vigentes y en el pleno respeto de la ley de prevención de accidentes.

3.2. DESCRIPCIÓN DEL APARATO

AL - Selector de procedimiento

Con este pulsador tiene lugar la selección del procedimiento de soldadura (Electrodo o TIG). A cada presión se obtiene una selección. El encendido de los led en correspondencia de los símbolos visualizarán su selección.

B - Led soldadura por electrodo (MMA)

Esta máquina puede fundir todos los tipos de electrodos revestidos excluido el tipo celulósico. Con este procedimiento la corriente viene regulada con la manecilla **O** y se puede regular la función de "arc force" (Led **AN**) y de "hot start" (Led **AM**).

AH - Led soldadura TIG en continuo

AI - Led soldadura TIG con pulsación

La frecuencia de pulsación es regulable de 0,16 a 500Hz (led **T**), la corriente de pico y la corriente de base se pueden activar respectivamente con los led **X** y **W**, y se pueden regular con la manecilla **O**.

Desde 0,16 hasta 1,1 Hz de frecuencia de pulsación el display **P** visualiza alternativamente la corriente de pico (principal) y la corriente de base. Los led **X** y **W** se encenderán alternativamente; por encima de 1,1 Hz el display **P** visualiza la media de las dos corrientes y los led **X** y **W** permanecerán encendidos ambos

A - Selector de modo

A cada presión se efectúa una selección que se visualiza con el encendido del led **C** o **D** junto a otros led que visualizan el modo de soldadura.

C - Led Encendido del arco sin alta frecuencia.

Para encender el arco presionar el pulsador antorcha, tocar con el electrodo de tungsteno la pieza por soldar y subirlo. El movimiento deberá ser decidido y rápido.

D - Led encendido del arco con alta frecuencia

Para encender el arco presionar el pulsador antorcha, una chispa piloto de alta tensión/frecuencia encenderá el arco.

E - Led soldadura TIG 2 tiempos (manual)

Presionando el pulsador de la antorcha la corriente comienza a aumentar y emplea un tiempo correspondiente al "slope up", previamente regulado, para alcanzar el valor regulado con manecilla **O**. Cuando se suelta el pulsador la corriente comienza a disminuir y emplea un tiempo correspondiente al "slope down", previamente regulado para volver a cero. En esta posición se puede conectar el accesorio mando de pedal ART 193.

F - Led soldadura TIG 4 tiempos (automático)

Este programa difiere del anterior en que tanto el encendido como el apagado, se accionan presionando y soltando el pulsador de la antorcha

G - Led soldadura TIG con doble nivel de corriente cuatro tiempos (automático)

Antes de encender el arco programar los dos niveles de corriente:

Primer nivel: presionar la tecla **R** hasta encender el led **X** y

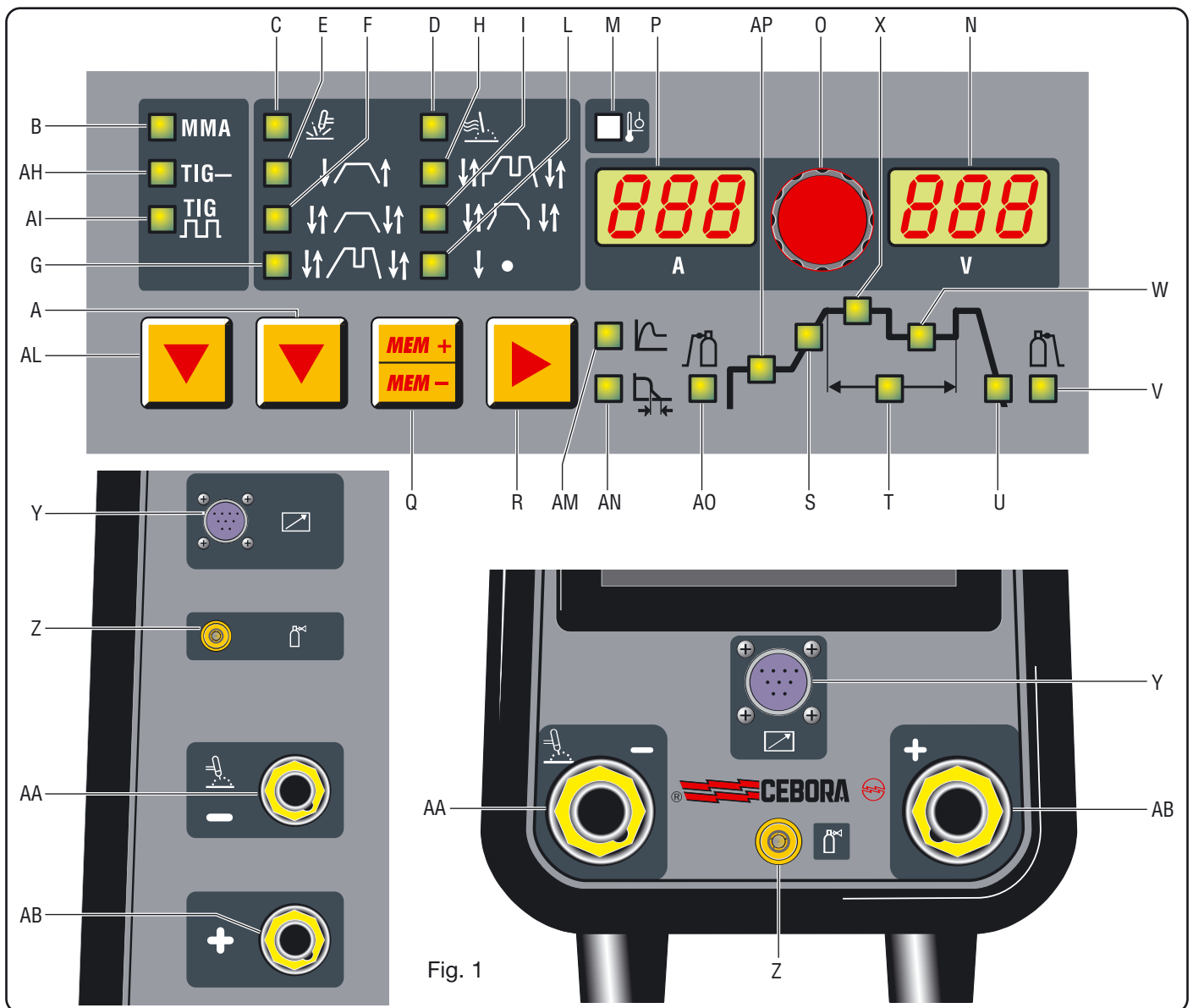

Fig. 1

regular la corriente principal con la manecilla **O**. Segundo nivel: presionar la tecla **R** hasta encender el led **W** y regular la corriente con la manecilla **O**. Después del encendido del arco, la corriente inicia a aumentar y emplea un tiempo correspondiente al "slope up" (led **S** encendido), previamente regulado, para alcanzar el valor regulado con manecilla **O**. El led **X** se enciende y el display **P** la visualiza. Si durante la soldadura fuese necesario disminuir la corriente sin apagar el arco (por ejemplo cambio de material de aporte, cambio de posición de trabajo, paso de una posición horizontal a una vertical, etc.) presionar y soltar inmediatamente el pulsador antorcha, la corriente va al segundo valor seleccionado, el led **W** se enciende y **X** se apaga. Para volver a la anterior corriente principal repetir la acción de presión y de suelta del pulsador antorcha, el led **X** se enciende mientras que el led **W** se apaga. En cualquier momento que se quiera interrumpir la soldadura presionar el pulsador antorcha **durante un tiempo mayor de 0,7 segundos** y después soltarlo, la corriente comienza a descender hasta el valor de cero en el tiempo de "slope down", previamente establecido (led **U** encendido). Durante la fase de "slope down", si se presiona y se suelta inmediatamente el pulsador de la antorcha, se vuelve en

"slope up" si este estuviese regulado a un valor mayor de cero, o a la corriente menor entre los dos valores regulados. NOTA: el término "PRESIONAR Y SOLTAR INMEDIATAMENTE" se refiere a un tiempo máximo de 0,5 segundos.

■ H - Led soldadura TIG con tres niveles de corriente cuatro tiempos (automático)

Para programar las tres corrientes de soldadura actuar de la forma siguiente:
 Presionar el selector **R** hasta que se encienda el led **X** a continuación regular el valor de la máxima corriente con la manecilla **O**.
 Presionar el selector **R** hasta que se encienda el led **W** a continuación regular el valor de la corriente intermedia con la manecilla **O**.
 Presionar el selector **R** hasta que se encienda el led **AP** a continuación regular el valor de la corriente de encendido con la manecilla **O**.
 La lógica de funcionamiento es la descrita precedentemente para la soldadura con doble nivel de corriente (led G).

■ I - Led programa especial

Para encender el arco presionar el pulsador de la antorcha y manteniéndolo presionado, la corriente empieza a aumentar

con un incremento fijo. Si se soltase el pulsador la corriente subiría inmediatamente al valor de soldadura (led **X**). Para terminar la soldadura presionar el pulsador antorcha y manteniéndolo presionado la corriente inicia a disminuir con un decremento fijo. Si se suelta el pulsador la corriente se ajusta a cero instantáneamente.

L - Led soldadura por puntos (Manual).

Después de haber seleccionado la corriente de soldadura (led **X**) y el tiempo de soldadura por puntos (led **T**) con el selector **R**, programar los valores con la manecilla **O**.

Se efectúa este modo de soldadura solo si se selecciona el encendido con alta frecuencia (led **D** encendido). En esta forma de soldadura el operador presiona el pulsador de la antorcha, se enciende el arco, y después del tiempo de soldadura por puntos regulado, el arco se apaga automáticamente. Para realizar el punto sucesivo, hay que soltar el pulsador de antorcha y después volver a presionarlo.

M - LED - PROTECCIÓN TERMICA

Se enciende cuando el operador supera el factor de trabajo o de intermitencia porcentual admitido para la máquina y bloquea contemporáneamente la distribución de corriente.

NOTA En esta condición el ventilador continua a enfriar el generador.

O - Manecilla

Normalmente regula la corriente de soldadura. Además si se seleccionase la función con el selector **R** esta manecilla regularía la dimensión.

P - Display

Visualiza la corriente de soldadura y las programaciones seleccionadas con el pulsador **R** y reguladas con la manecilla **O**.

En los procedimientos de bloqueo (ver 2.3.2) de la máquina, visualiza:

Tres puntos centelleantes o encendidos continuamente.

Las siglas **E1 E2 E3 E4**

La sigla **H20**

N - Display

Normalmente visualiza la tensión del arco en relación al proceso de soldadura en acto.

En la programación del funcionamiento del grupo de enfriamiento ni visualiza el estado.

Q - SELECTOR

Selecciona y memoriza los programas.

Esta máquina tiene la posibilidad de memorizar nueve programas de soldadura P01.....P09 y de poderles llamar mediante este pulsador. Además se encuentra disponible un programa trabajo **PL**.

Selección

Presionando brevemente este pulsador viene visualizado en el display **P** el numero del programa sucesivo al que se está usando. Si este no hubiese sido memorizado, el letrero parpadeará, contrariamente será fijo.

Memorización

Una vez seleccionado el programa, presionando durante un tiempo mayor de 3 segundos se memorizan los datos. A confirmación de esto, el numero del programa, visualizado

en el display **P**, terminará de centellear

R - SELECTOR

Presionando este pulsador se iluminan en sucesión los led:

Atención se iluminarán no solo los led que se refieren al modo de soldadura elegido; ej.: en soldadura TIG continua no se iluminará el led **T** que representa la frecuencia de pulsación.

Cada led indica el parámetro que puede ser regulado mediante la manecilla **O** durante el tiempo de encendido del led mismo. Pasados 5 segundos desde la ultima variación el led interesado se apaga y viene indicada la corriente de soldadura principal y se enciende el correspondiente led **X**.

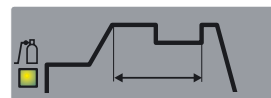

AO - Led Pre-gas

Regulación 0,05-2,5 segundos. Tiempo de salida del gas antes del inicio de la soldadura.

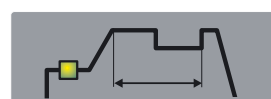

AP - Led corriente de inicio soldadura.

Corriente de inicio soldadura. Es un porcentaje de la corriente de soldadura (led **X**).

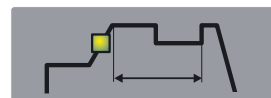

S - Led Slope up.

Es el tiempo en el que la corriente alcanza, partiendo del mínimo, el valor de corriente programado. (0-10 sec.)

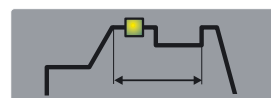

X - Led Corriente de soldadura principal.

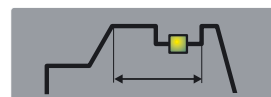

W - Led Segundo nivel de corriente de soldadura o de base.

Esta corriente es siempre un porcentaje de la corriente principal.

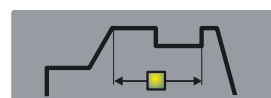

T - Led frecuencia de pulsación

(0,16-550 Hz). Los tiempos de pico y de base son iguales.

Cuando viene seleccionada la soldadura por puntos (led **L**) el encendido de este led indica que el display **H** visualiza el tiempo de soldadura por puntos que es regulable con la manecilla **O** de 0,1 a 3 segundos.

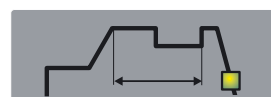

U - Led Slope down.

Es el tiempo en el que la corriente alcanza el mínimo y el apagado del arco.(0-10 seg.)



V - Led Post gas.

Regula el tiempo de salida del gas al final de la soldadura. (0-30 seg.)

AM - Led Hot-Sart

Se puede seleccionar con el pulsador **R** solo si está seleccionado el procedimiento MMA (led **B**).

El encendido de este led indica que el display **P** visualiza el

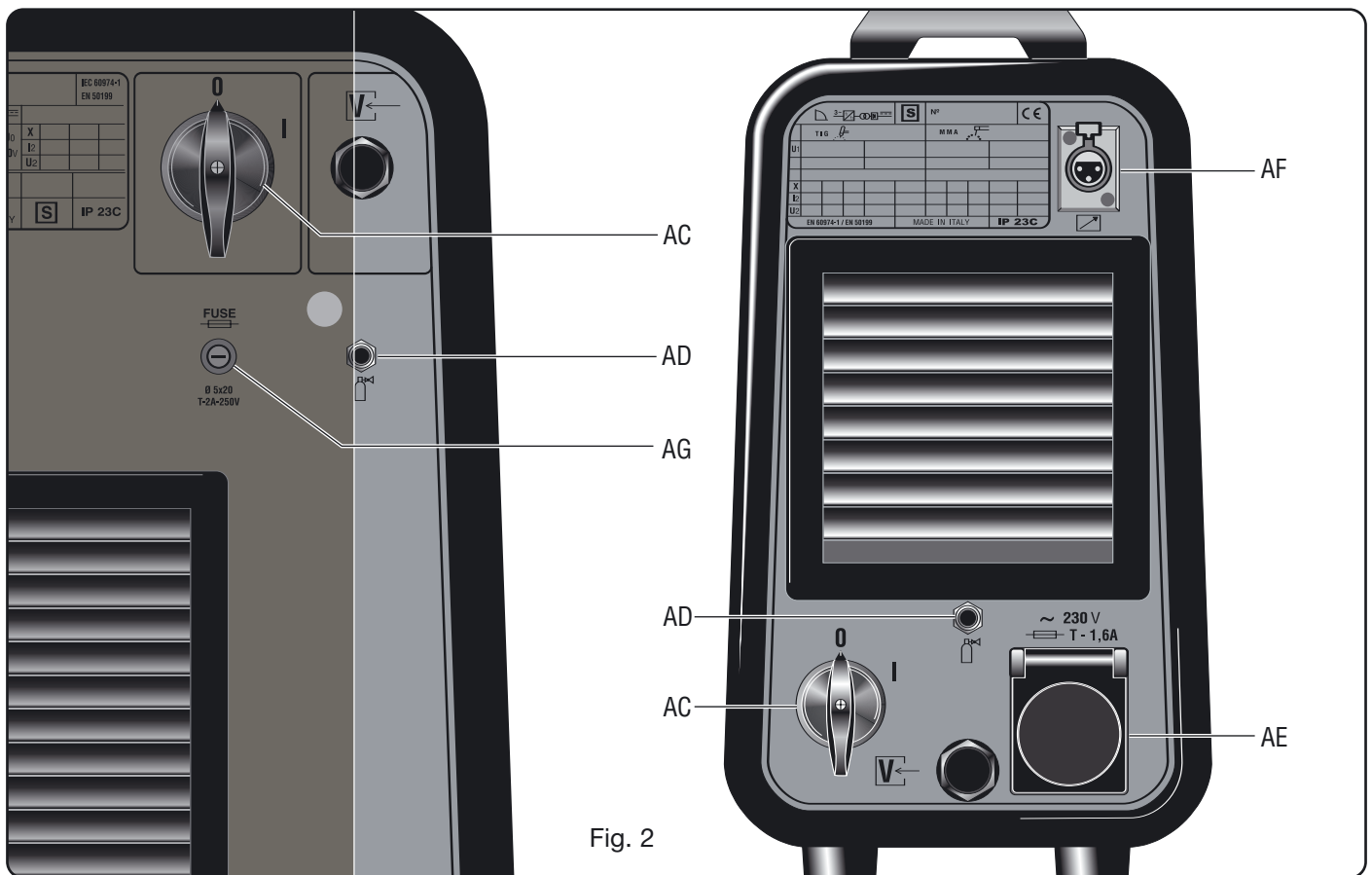

Fig. 2

tiempo, expresado en segundos, durante el que la soldadora emite una sobre corriente para mejorar el encendido del electrodo. La regulación se lleva a cabo con la manecilla **O**.

AN - Led Arc-Force

Se puede seleccionar con el pulsador **R** solo si está seleccionado el procedimiento MMA (led **B**) Es un porcentaje de la corriente de soldadura. El display **P** visualizará el valor y la manecilla **O** lo regulará. En práctica esta sobre corriente favorecerá la transferencia de las gotas de metal fundido.

Y - Conector 10 polos

A este conector se conectan los mandos remotos descritos en el párrafo 4. Existe entre los pin 3 y 6 un contacto limpio que señala el encendido del arco (5A 230V).

Z - UNIÓN 1/4 GAS)

Se conecta el tubo gas de la antorcha de soldadura TIG.

AA - borne de salida negativo (-)

AB - borne de salida positivo (+)



AC - interruptor

Enciende y apaga la máquina



AD - unión entrada gas



AE - Enchufe

Al que conectar el grupo de enfriamiento Art. 1341

Atención: Potencia máx.: 360VA - Amperios: 1,6. No conectar herramientas como esmeriladoras o similares.

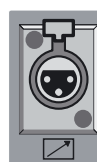

AF - Conector

Conector de tres polos a los que va conectado el cable del presostato del grupo de enfriamiento.



AG - fusible

3.3. NOTAS GENERALES

Antes de usar esta máquina leer atentamente las normas CEI 26/9 - CENELEC HD 407 y CEI 26.11 - CENELEC HD 433 además verificar la integridad del aislamiento de los cables, de las pinzas porta electrodos, de los enchufes y de las clavijas y que la sección y la longitud de los cables de soldadura sean compatibles con la corriente utilizada.

3.4. SOLDADURA DE ELECTRODOS REVESTIDOS

- Esta soldadora es idónea a la soldadura de todos los tipos de electrodos a excepción del tipo celulósico (AWS 6010)*.
- Asegurarse de que el interruptor **AC** esté en la posición 0, a continuación conectar los cables de soldadura respetando la polaridad requerida por el constructor de electrodos, que se utilizarán y el borne del cable de masa a la pieza en el punto más cercano posible a la soldadura asegurándose de que exista un buen contacto eléctrico.

- No tocar contemporáneamente la antorcha o la pinza porta electrodo y el borne de masa.

- Encender la máquina mediante el interruptor **AC**.

Seleccionar, presionando el pulsador **A**, el procedimiento MMA, led **B** encendido.

- Regular la corriente en base al diámetro del electrodo, a la posición de soldadura y al tipo de unión por realizar.

- Terminada la soldadura apagar siempre el aparato y quitar el electrodo de la pinza porta electrodo.

Si se quisieran regular las funciones de Hot-start (led **AM**) y de Arc force (led **AN**) ver el párrafo precedente.

3.5. SOLDADURA TIG

Esta soldadora es idónea para soldar con procedimiento TIG el acero inoxidable, el hierro, el cobre.

Conectar el conector del cable de masa al polo positivo (+) de la máquina y el borne a la pieza en el punto más cercano posible a la soldadura asegurándose de que exista un buen contacto eléctrico

Conectar el conector de potencia de la antorcha TIG al polo negativo (-) de la máquina.

Conectar el conector de mando de la antorcha al conector **Y** de la máquina.

Conectar el unión del tubo gas de la antorcha a la junta **Z** de la máquina y el tubo gas proveniente del reductor de presión de la bombona a la junta gas **AD**.

3.5.1 Grupo enfriamiento

Si se utilizase una antorcha enfriada por agua, emplear el grupo de enfriamiento.

2.5.1.1 Explicación datos técnicos

U1	Tensión nominal de alimentación
1x400V	Alimentación monofásica
50/60 Hz	Frecuencia
I1max	Corriente máxima absorbida
Pmax	Presión máxima
P (1l/min)	Potencia refrigerante medida en 1L/min.

2.5.1.2 DESCRIPCIÓN DE LOS DISPOSITIVOS DE PROTECCIÓN

- Dispositivo de protección presión líquido refrigerante

Esta protección se lleva a cabo mediante un presóstato, insertado en el circuito de impulso del líquido, que acciona

un microinterruptor. La presión insuficiente viene señalada, con la sigla H2O centelleante, en el display **P** (instrucciones tablero de control).

- Fusible (T 2A/250V-Ø 5x20)

Este fusible se ha insertado como protección de la bomba.

3.5.1.3 Puesta en marcha

Aflojar el tapón y llenar el depósito (el aparato se entrega con aproximadamente un litro de líquido).

Es importante controlar periódicamente, a través de la ranura, que el líquido se mantenga en el nivel "max".

Utilizar, como líquido refrigerante agua (preferiblemente del tipo desionizado) mezclado con alcohol en un porcentaje definido según la tabla siguiente:

temperatura	agua / alcohol
0°C fino a -5°C	4L/1L
-5°C fino a -10°C	3,8L/1,2L

NOTA Si la bomba girase sin líquido refrigerante sería necesario quitar el aire de los tubos.

En este caso apagar el generador, desconectar los tubos de agua de la antorcha, llenar el depósito, conectar un tubo al empalme (☺) e introducir el otro extremo del tubo en el depósito. Encender el generador durante aproximadamente 10/15 segundos y a continuación volver a conectar los tubos de la antorcha.

Encender la máquina. Para seleccionar el modo de funcionamiento del grupo de enfriamiento actuar de la forma siguiente:

1. Seleccionar cualquier procedimiento TIG.
2. Presionar la tecla **Q** y manteniéndola presionada, presionar la tecla **R**. Mantenerlas presionadas hasta que en el display **P** aparezca la sigla H2O.
3. Seleccionar el funcionamiento con la manecilla **O** teniendo presente que los números que aparecen en el display **N** tienen el siguiente significado:
1 = Grupo apagado,
2 = Funcionamiento en continuo,
3 = Funcionamiento en automático.

Para salir de la selección presionar brevemente la tecla **Q**.

NOTA Por "Funcionamiento automático" se entiende que el grupo de enfriamiento se pone en marcha al presionar el pulsador antorcha y deja de funcionar pasados aproximadamente 2 minutos desde que se suelta el pulsador antorcha.

¡Atención! Si se hubiese seleccionado la soldadura en electrodo, el enfriamiento no estaría encendido y no se podría seleccionar. Es normal que al encendido de la máquina el display **P** visualice, de forma centelleante, la sigla H2O.

3.5.1.4 Grupo enfriamiento por Art.339

Si se utilizase una antorcha enfriada por agua, emplear el grupo de enfriamiento.

Para la colocación y el transporte de la soldadora junto al grupo de enfriamiento se necesita el carro Art 1432.

Después de haber llenado de líquido refrigerante el depósito conectar la clavija del cable de red al enchufe **AE** de la soldadora, a continuación conectar el conector macho volante de 3 polos al conector **AF**.

3.5.1.5 Descripción del grupo de enfriamiento por Art. 341 (Fig. 3)

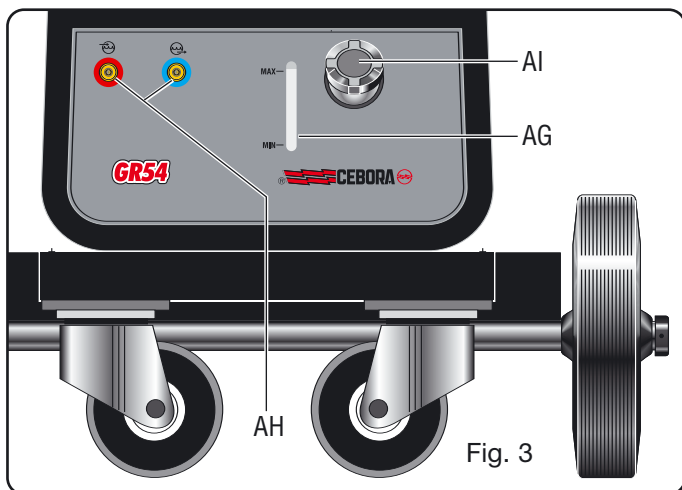

AG - Ranura:

Ranura para la inspección del nivel del líquido refrigerante

AH - Grifos de encastre rápido:

Utilizar solo para las instalaciones de soldadura TIG.

NOTA: no deberán estar conectados entre ellos directamente.

AI - Tapón.

3.5.2 Encender la máquina.

No tocar partes bajo tensión y los bornes de salida cuando el aparato esté alimentado.

Al primer encendido de la máquina seleccionar el modo mediante el pulsador **A** y los parámetros de soldadura mediante la tecla **R** y la manecilla **O** como indicado en el párrafo 3.2.

El flujo de gas inerte debe ser regulado a un valor (en litros por minuto) de aproximadamente 6 veces el diámetro del electrodo. Si se usan accesorios tipo el gas-lens el caudal de gas se puede reducir de aproximadamente 3 veces el diámetro del electrodo. El diámetro de la tobera cerámica deberá tener un diámetro de 4 a 6 veces el diámetro del electrodo.

Normalmente el gas más usado es el ARGON porque tiene un coste menor respecto a los otros gases inertes, pero pueden ser usadas también mezclas de ARGON con un máximo del 2% HIDRÓGENO para la soldadura del acero inoxidable y HELIO o mezclas de ARGON - HELIO para la soldadura del cobre. Estas mezclas aumentan el calor del arco en soldadura pero son mucho más costosas.

Se si usa gas HELIO aumentar los litros al minuto hasta 10 veces el diámetro del electrodo (Ej. diámetro 1,6 x10= 16 lt/min de Helio). Usar cristales de protección D.I.N. 10 hasta 75A y D.I.N. 11 de 75A en adelante.

3.6. MEMORIZACIÓN

Se puede memorizar solo después de haber soldado.

El pulsador Q, presionado brevemente, efectúa una elección; presionado durante un tiempo mayor de 3 segundos, efectúa una memorización.

A cada encendido, la máquina presenta siempre la última condición utilizada en soldadura.

3.6.1. Memorizar los datos del programa PL

Utilizando la máquina por primera vez.

Al encendido de la máquina el display visualiza la sigla **PL** ésta, pasados 5 segundos, desaparece y viene visualizada una corriente de trabajo. Seguir las indicaciones de los parámetros 3.2 y 3.5 a continuación, para memorizar los datos en el programa **P01**, proceder de la siguiente forma:

- Presionar brevemente el pulsador **Q** (diseño pulsador

mem+mem-) aparecerá escrito **P01** centelleante.

- Presionar el pulsador **Q** durante un tiempo mayor de 3 segundos hasta que la sigla **P01** deje de centellear, a este punto la memorización ha tenido lugar.

- Obviamente si en vez de memorizar en el programa **P01** se quisiera memorizar en un programa diverso, se presionará el pulsador **Q** brevemente tantas veces cuantas sean necesarias para visualizar el programa deseado. Al volver a encender la máquina viene visualizado **P01**.

EL PULSADOR Q PRESIONADO BREVEAMENTE EFECTÚA UNA ELECCIÓN, PRESIONADO DURANTE UN TIEMPO MAYOR DE 3 SEGUNDOS EFECTÚA UNA MEMORIZACION.

3.6.2. Memorizar de un programa libre

El operador puede modificar y memorizar un programa elegido procediendo de la forma siguiente:

- Presionar el pulsador **Q** en modo breve y elegir el número de programa deseado.

Los programas libres tienen la sigla parpadeante.

- Presionar el pulsador **AL** y elegir el procedimiento de soldadura y con el pulsador **A** elegir la forma (párrafo 3.1).

- Girar la manecilla **O** y programar la corriente de soldadura. Si se ha elegido el procedimiento TIG, activar el led **V** (post gas) mediante el pulsador **R** y regular mediante la manecilla **O** el valor deseado (párrafo 3.1.)

Si después de estas regulaciones, **necesarias para soldar**, se quisieran regular los tiempos de "slope" u otro, actuar como descrito en el párrafo 3.1.

Efectuar una soldadura incluso breve y decidir donde memorizar

Para **memorizar** en el programa elegido anteriormente, presionar el pulsador **Q** durante más de 3 segundos hasta que el número deje de parpadear.

Para **memorizar** en un programa diverso, elegir presionando brevemente el pulsador **Q** después presionar el pulsador **Q** por más de 3 segundos.

3.6.3 Memorizar desde un programa memorizado

Partiendo de un programa ya memorizado, el operador podrá modificar los datos en la memoria para actualizar el programa mismo o para encontrar nuevos parámetros para memorizar en otro programa.

3.6.3.1 Actualizar

- Después de haber encendido la máquina, seleccionar los parámetros por modificar y modificarlos.

- Efectuar una soldadura breve.

- Presionar durante más de 3 segundos la tecla **Q** hasta la confirmación de la memorización (sigla del programa de parpadeante a continua).

3.6.3.2 Memorizar en un nuevo programa

- Después de haber encendido la máquina seleccionar los parámetros por modificar y modificarlos.

- Efectuar una soldadura breve.

- Presionar brevemente el selector **Q** hasta la visualización del programa deseado.

- Presionar de continuo la tecla **Q** hasta la confirmación de la memorización (sigla del programa de centelleante a continua).

4 MANDOS A DISTANCIA

Para la regulación de la corriente de soldadura a esta máquina se pueden conectar los siguientes mandos a distancia.

Art. 1270 Antorcha TIG solo pulsador.(enfriamiento por aire)

Art. 1273 Antorcha TIG solo pulsador.(enfriamiento por agua)

Art. 1266 Antorcha TIG UP/DOWN.(enfriamiento por aire)

Art. 1274 Antorcha TIG UP/DOWN.(enfriamiento por agua)

Art. 193 Mando de pedal (usado en soldadura TIG) PIN

Art 1192+Art 187 (usado en soldadura MMA)

ART. 1180 Conexión para acoplar contemporáneamente la antorcha y el mando de pedal.

Con este accesorio el ART 193 puede ser utilizado en cualquier tipo de soldadura TIG.

Los mandos que incluyen un potenciómetro regulan la corriente de soldadura del mínimo hasta la máxima corriente programada con la manecilla O.

Los mandos con lógica UP/DOWN regulan desde el mínimo al máximo la corriente de soldadura.

Las regulaciones de los mandos a distancia son siempre activas en el programa **PL** mientras que en un programa memorizado, no lo son.

MANUEL D'INSTRUCTIONS POUR POSTE À SOUDER À L'ARC

IMPORTANT: AVANT LA MISE EN MARCHÉ DE LA MACHINE, LIRE CE MANUEL ET LE GARDER, PENDANT TOUTE LA VIE OPÉRATIONNELLE, DANS UN ENDROIT CONNU PAR LES DIFFÉRENTES PERSONNES INTÉRESSÉES. CETTE MACHINE NE DOIT ÊTRE UTILISÉE QUE POUR DES OPÉRATIONS DE SOUDURE.

1 PRÉCAUTIONS DE SÉCURITÉ



LA SOUDURE ET LE DÉCOUPAGE À L'ARC PEUVENT ÊTRE NUISIBLES À VOUS ET AUX AUTRES. L'utilisateur doit pourtant

connaître les risques, résumés ci-dessous, liés aux opérations de soudure. Pour des informations plus détaillées, demander le manuel code.3.300758

DÉCHARGE ÉLECTRIQUE - Peut tuer.



· Installer et raccorder à la terre le poste à souder selon les normes applicables.

· Ne pas toucher les pièces électriques sous tension ou les électrodes avec la peau nue, les gants ou les vêtements mouillés.

· S'isoler de la terre et de la pièce à souder.
· S'assurer que la position de travail est sûre.

FUMÉES ET GAZ - Peuvent nuire à la santé



· Garder la tête en dehors des fumées.
· Opérer en présence d'une ventilation adéquate et utiliser des aspirateurs dans la zone de l'arc afin d'éviter l'existence de gaz dans la zone de travail.

RAYONS DE L'ARC - Peuvent blesser les yeux et brûler la peau.



· Protéger les yeux à l'aide de masques de soudure dotés de lentilles filtrantes et le corps au moyen de vêtements adéquats.

· Protéger les autres à l'aide d'écrans ou rideaux adéquats.

RISQUE D'INCENDIE ET BRÛLURES



· Les étincelles (jets) peuvent causer des incendies et brûler la peau; s'assurer donc qu'il n'y a aucune matière inflammable dans les parages et utiliser des vêtements de protection adéquats.

BRUIT



Cette machine ne produit pas elle-même des bruits supérieurs à 80 dB. Le procédé de découpage au plasma/soudure peut produire des niveaux de bruit supérieurs à cette limite; les utilisateurs devront donc mettre en oeuvre les précautions prévues par la loi.

STIMULATEURS CARDIAQUES

· Les champs magnétiques générés par des courants élevés peuvent affecter le fonctionnement des stimulateurs cardiaques. Les porteurs d'appareils électroniques vitaux (stimulateurs cardiaques) devraient consulter le médecin avant de se rapprocher aux opérations de soudure à l'arc, découpage, découpage ou soudure par points.

EXPLOSIONS



· Ne pas souder à proximité de récipients sous pression ou en présence de poussières, gaz ou vapeurs explosifs. Manier avec soin les bouteilles et les détendeurs de pression utilisés dans les opérations de soudure.

COMPATIBILITÉ ELECTROMAGNETIQUE

Cette machine est construite en conformité aux indications contenues dans la norme harmonisée IEC 60974-10 **et ne doit être utilisée que pour des buts professionnels dans un milieu industriel. En fait, il peut y avoir des difficultés potentielles dans l'assurance de la compatibilité électromagnétique dans un milieu différent de celui industriel.**



ÉLIMINATION D'ÉQUIPEMENTS ÉLECTRIQUES ET ÉLECTRONIQUES

Ne pas éliminer les déchets d'équipements électriques et électroniques avec les ordures

ménagères! Conformément à la Directive Européenne 2002/96/CE sur les déchets d'équipements électriques et électroniques et à son introduction dans le cadre des législations nationales, une fois leur cycle de vie terminé, les équipements électriques et électroniques doivent être collectés séparément et conférés à une usine de recyclage. Nous recommandons aux propriétaires des équipements de s'informer auprès de notre représentant local au sujet des systèmes de collecte agréés. En vous conformant à cette Directive Européenne, vous contribuez à la protection de l'environnement et de la santé!

EN CAS DE MAUVAIS FONCTIONNEMENT, DEMANDER L'ASSISTANCE DE PERSONNEL QUALIFIÉ.



2 DESCRIPTIONS GÉNÉRALES

2.1 SPÉCIFICATIONS

Ce poste à souder est un générateur de courant continu constant réalisé avec technologie à ONDULEUR, conçu pour souder les électrodes enrobées (exception faite pour le type cellulosique) et avec procédé TIG avec allumage par contact et avec haute fréquence.

A NE PAS UTILISER POUR DÉGELER LES TUYAUX.

2.2. EXPLICATION DES DONNÉES TECHNIQUES

- N°. Numéro matricule à citer toujours pour toute question concernant le poste à souder.
-  Convertisseur statique de fréquence triphasé transformateur - redresseur.
-  Caractéristique descendante.
- MMA Indiqué pour la soudure avec électrodes revêtues
- TIG Indiqué pour soudure TIG.
- U₀. Tension à vide secondaire
- X. Facteur de marche en pour cent. % de 10 minutes pendant lesquelles le poste à souder peut opérer à un certain courant sans causer des surchauffes.
- I₂. Courant de soudure
- U₂. Tension secondaire avec courant I₂
- U₁. Tension nominale d'alimentation.
- La machine est pourvue de sélection automatique de la tension d'alimentation.
- 3~ 50/60Hz Alimentation triphasée 50 ou bien 60 Hz
- I₁ max. C'est la valeur maximale du courant absorbé.
- I₁ eff. C'est la valeur maximale du courant effectif absorbé en considérant le facteur de marche.
- IP23C Degré de protection de la carcasse qui désigne que la machine peut être utilisée à l'extérieur sous la pluie. **C**: La lettre additionnelle C signifie que la

machine est protégée contre l'accès d'un outil (diamètre 2,5 mm) aux pièces sous tension du circuit d'alimentation.

S Indiqué pour opérer dans des milieux avec risque accru.

NOTE: En outre, le poste à souder est indiqué pour opérer dans des milieux avec degré de pollution 3. (Voir IEC 664).

2.3. DESCRIPTION DES PROTECTIONS

2.3.1. Protection thermique

Cette machine est protégée par une sonde de température empêchant le fonctionnement de la machine lors du dépassement des températures admises. Dans ces conditions, le ventilateur continue à fonctionner et le voyant **M** s'allume.

2.3.2 - Protection d'arrêt art. 338

Ce poste à souder est pourvu de plusieurs protections qui arrêtent la machine avant qu'elle puisse être endommagée. Le poste à souder peut fonctionner à l'intérieur des plages de tension suivantes:

Pour tension nominale 208/220/230V de 175 à 270V

Pour tension nominale 400/440V de 340 à 490V

Attention: si la tension d'alimentation n'est pas comprise dans les valeurs ci-dessus, aucun voyant ne s'allume et le ventilateur est alimenté.

Si, à la mise en marche de la machine, le raccordement des phases n'est pas correct, 3 points lumineux apparaissent sur le Display **P** (allumage fixe).

Si, avec la machine en marche, la tension descend au-dessous de 175 V (U1 = 230 V) ou 340 V (U1 = 400 V) le sigle **E3** apparaît sur le Display **P**.

Si, avec la machine en marche, la tension monte au-dessus de 275 V (U1 = 230 V) ou 490 V (U1 = 400 V) le sigle **E4** apparaît sur le Display **P**.

Dans ces cas, arrêter la machine, rétablir la correcte tension et la remettre en marche. Si l'inconvénient a été résolu, la machine commencera à fonctionner de nouveau.

Si, avec la machine en marche, l'inscription **E2** ou bien **E1** apparaît sur le Display **P**, contrôler la tension d'alimentation de la machine; si correcte, la machine demande alors une intervention technique.

Suite au décèlement d'un bas niveau d'eau pour le groupe de refroidissement, le sigle H2O apparaîtra clignotant sur le Display P.

3. INSTALLATION

Contrôler que la tension d'alimentation correspond à la tension indiquée sur la plaque des données techniques du poste à souder.

Brancher une fiche de portée adéquate sur le cordon d'alimentation en s'assurant que le conducteur vert/jaune est raccordé à la fiche de terre.

La portée de l'interrupteur magnétothermique ou des fusibles, en série à l'alimentation, doit être égale au courant I1 absorbé par la machine.

ATTENTION ! Les rallonges jusqu'à 30 m doivent avoir une section d'au moins 2,5 mm².

3.1. MISE EN OEUVRE

L'installation de la machine doit être exécutée par du personnel expert. Tous les raccordements doivent être exécutés conformément aux normes en vigueur et dans le plein respect de la loi de prévention des accidents.

3.2. DESCRIPTION DE LA MACHINE



AL - Sélecteur de procédé

Le choix du procédé de soudure (Electrode ou TIG) se fait au moyen de ce bouton. A chaque pression correspond une sélection. L'allumage des voyants en correspondance des symboles indique le choix opéré.



MMA B - Voyant soudure à l'électrode (MMA)

Cette machine peut fondre tout type d'électrode enrobée, exception faite pour le type cellulosique. Dans ce procédé le courant est réglé à l'aide du bouton O et il est possible de régler la fonction d' "arc force" (Voyant **AN**) et d'"hot start" (Voyant **AM**).



TIG- AH - Voyant soudure TIG en continu



TIG AI -Voyant soudure TIG avec pulsation

La fréquence de pulsation peut être réglée de 0,16 à 500 Hz (voyant **T**), le courant de pic et le courant de base peuvent être activés au moyen des voyants **X** et **W** respectivement et réglés au moyen du bouton **O**.

De 0,16 jusqu'à 1,1 Hz de fréquence de pulsation, le Display **P** affiche alternativement le courant de pic (principal) et le courant de base. Les voyants **X** et **W** s'allument alternativement; au dessus de 1,1 Hz, le Display **P** affiche la moyenne des deux courants et les voyants **X** et **W** restent allumés tous les deux.



A - Sélecteur de mode

A chaque pression correspond une sélection signalée par l'allumage du voyant **C** ou **D** en même temps que d'autres voyants affichant le mode de soudure.



C - Voyant Allumage de l'arc sans haute fréquence.

Pour allumer l'arc, appuyer sur le bouton de la torche, toucher avec l'électrode de tungstène la pièce à souder et la soulever. Le mouvement doit être net et rapide.



D - Voyant Allumage de l'arc avec haute fréquence.

Pour allumer l'arc appuyer sur le bouton de la torche; une étincelle pilote de haute tension/fréquence allumera l'arc.



E -Voyant Soudure TIG 2 temps (manuel)

En appuyant sur le bouton de la torche, le courant commence à augmenter pendant un temps correspondant au "slope up" réglé au préalable jusqu'à atteindre la valeur réglée à l'aide du bouton **O**. Lorsqu'on relâche le bouton, le courant commence à diminuer pendant un temps correspondant au "slope down" réglé au préalable jusqu'à revenir à zéro.

Dans cette position, il est possible de raccorder l'accessoire commande à pédale ART 193.



F - Voyant Soudure TIG 4 temps (automatique).

Ce programme diffère du précédent puisque tant l'allumage

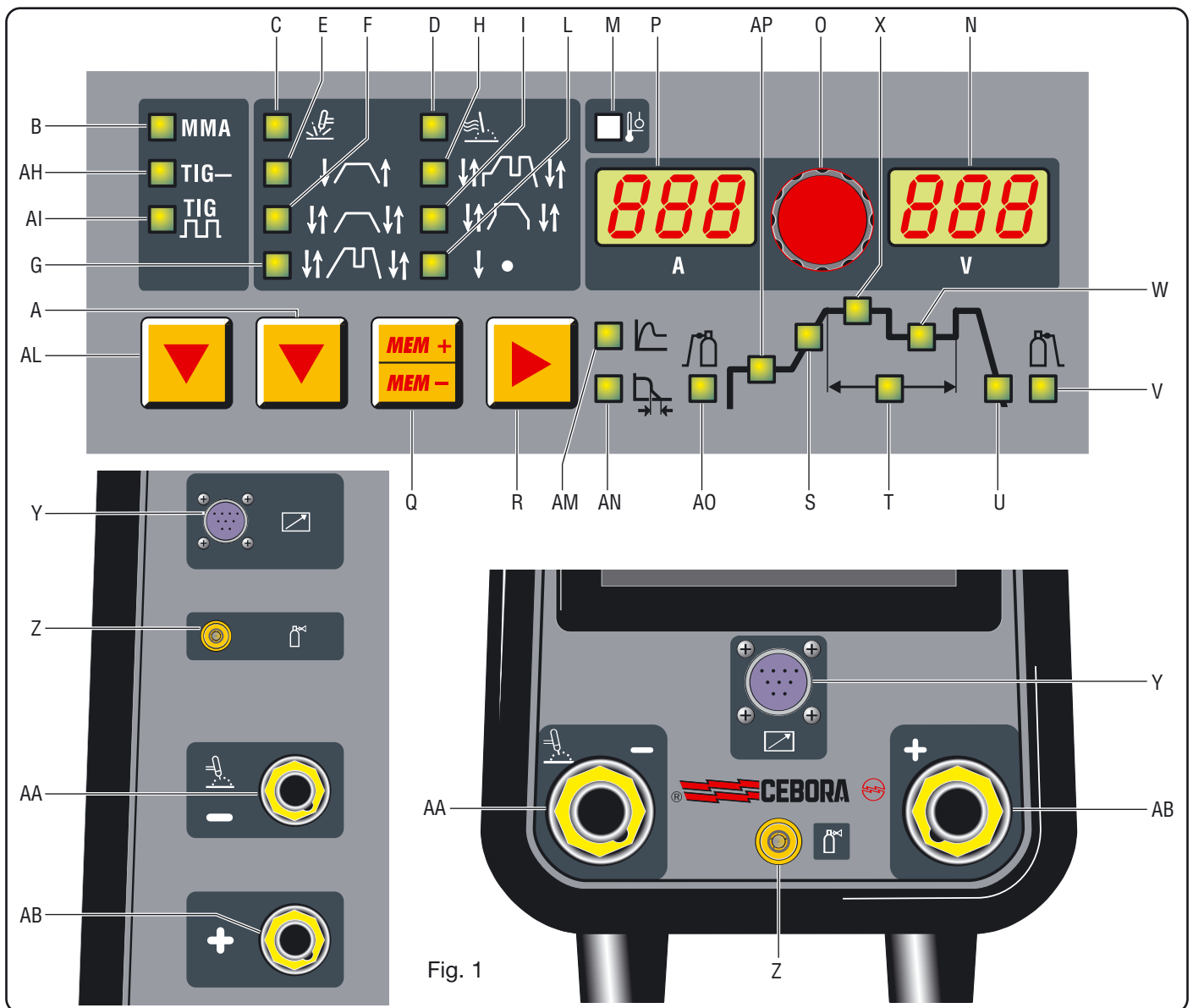

Fig. 1

que l'extinction sont commandés en appuyant et relâchant le bouton de la torche.

G - Voyant Soudure TIG avec double niveau de courant quatre temps (automatique).

Avant d'allumer l'arc, régler les deux niveaux de courant: Premier niveau: appuyer sur la touche **R** jusqu'à faire allumer le voyant **X** et régler le courant principal à l'aide du bouton **O**. Deuxième niveau: appuyer sur la touche **R** jusqu'à faire allumer le voyant **W** et régler le courant à l'aide du bouton **O**. Après l'allumage de l'arc, le courant commence à augmenter pendant un temps correspondant au "slope up" (voyant **S** allumé) réglé au préalable jusqu'à atteindre la valeur réglée à l'aide du bouton **O**. Le voyant **X** s'allume et le display **P** l'affiche.

Si au cours de la soudure il faut diminuer le courant sans éteindre l'arc (par exemple changement du métal d'apport, changement de la position de travail, passage d'une position horizontale à une verticale, ect.), appuyer et relâcher immédiatement le bouton de la torche: le courant se porte sur la deuxième valeur sélectionnée, le voyant **W** s'allume et **X** s'éteint.

Pour revenir au courant principal précédent, répéter l'action de pression et de relâchement du bouton de la torche: le

voyant **X** s'allume alors que le voyant **W** s'éteint. Chaque fois qu'on désire interrompre la soudure, appuyer sur le bouton de la torche **pendant un temps supérieur à 0,7 secondes** et ensuite le relâcher: le courant commence à descendre jusqu'à zéro pendant le temps de "slope down" réglé au préalable (voyant **U** allumé).

Pendant la phase de "slope down", si l'on appuie et relâche immédiatement le bouton de la torche, on revient au "slope up" si réglé à une valeur supérieure à zéro, ou bien au courant le plus bas des valeurs réglées.

N.B. le terme "APPUYER ET RELACHER IMMEDIATEMENT" se réfère à un temps maximal de 0,5 secondes.

H - Voyant Soudure TIG avec trois niveaux de courant quatre temps (automatique).

Pour définir les trois courants de soudure, opérer de la manière suivante:

Appuyer sur le sélecteur **R** jusqu'à l'allumage du voyant **X** et ensuite régler la valeur du courant maximal à l'aide du bouton **O**. Appuyer sur le sélecteur **R** jusqu'à l'allumage du voyant **W** et ensuite régler la valeur du courant intermédiaire à l'aide du bouton **O**. Appuyer sur le sélecteur **R** jusqu'à l'allumage du voyant **AP** et ensuite régler la valeur du courant d'allumage à l'aide du bouton **O**.

La logique de fonctionnement est celle décrite précédemment pour la soudure avec double niveau de courant (voyant **G**).

I - Voyant programme spécial

Pour allumer l'arc, appuyer sur le bouton de la torche et le garder enfoncé; le courant commence à augmenter avec un accroissement fixe. Lorsqu'on relâche le bouton, le courant monte immédiatement jusqu'à la valeur de soudure (voyant **X**). Pour terminer la soudure, appuyer sur le bouton de la torche et le garder enfoncé; le courant commence à décroître. Lorsqu'on relâche le bouton, le courant revient immédiatement à zéro.

L - Voyant pointage (Manuel).

Après avoir choisi le courant de soudure (voyant **X**) et le temps de pointage (voyant **T**) au moyen du sélecteur **R**, en définir les valeurs à l'aide du bouton **O**.

Ce mode de soudure ne peut être exécuté que lorsqu'on sélectionne l'allumage par haute fréquence (voyant **D** allumé). Dans ce mode de soudure l'opérateur appuie sur le bouton de la torche, l'arc s'allume et, après le temps de pointage réglé, l'arc s'éteint automatiquement. Pour exécuter le point successif il faut relâcher le bouton de la torche et le presser de nouveau.

M - VOYANT - PROTECTION THERMIQUE

S'allume lorsque l'opérateur dépasse le facteur de marche ou d'intermittence pour cent admis pour la machine et en même temps arrête le débit de courant.

N.B. **Dans cette condition, le ventilateur continue à refroidir le générateur.**

O - Bouton

Normalement règle le courant de soudure.

De plus, lorsqu'on sélectionne une fonction au moyen du sélecteur R, ce bouton en règle la grandeur.

P - Display

Affiche le courant de soudure et les définitions sélectionnées à l'aide du bouton **R** et réglées au moyen du bouton **O**. Dans les procédures d'arrêt (voir 2.3.2) de la machine, affiche:

Trois points clignotants ou allumés continuellement

Les sigles **E1 E2 E3 E4**

Le sigle **H20**

N - Display

Normalement affiche la tension de l'arc vis-à-vis du procédé de soudure en cours.

Dans la définition du fonctionnement du groupe de refroidissement, en affiche l'état.

Q - SELECTEUR

Sélectionne et mémorise les programmes.

Le poste à souder a la possibilité de mémoriser neuf programmes de soudure P01.....P09 et de les rappeler à l'aide de ce bouton. Un programme de travail **PL** est également disponible.

Sélection

En appuyant brièvement sur ce bouton, le display **P** affiche le numéro du programme successif à celui en cours d'exécution. Si celui-ci n'a pas encore été mémorisé, l'inscription sera clignotante, si non sera fixe.

Mémorisation

Après avoir sélectionné le programme, en appuyant pendant un temps supérieur à 3 secondes on mémorise les données. Pour la confirmation, le numéro du programme affiché sur le display **P** arrêtera de clignoter.



R - SELECTEUR

En appuyant sur ce bouton, les voyants suivants s'allument en succession:

Attention: seulement les voyants se référant au mode de soudure choisi seront allumés; par exemple, en soudure TIG continu le voyant **T** représentant la fréquence de pulsation ne s'allumera pas.

Chaque voyant indique le paramètre pouvant être réglé à l'aide du bouton **O** pendant le temps d'allumage du voyant même. Après 5 secondes de la dernière variation, le voyant concerné s'éteint, le courant de soudure principal est indiqué et le correspondant voyant **X** s'allume.

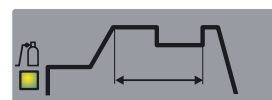

AO - Voyant Pré-gaz

Plage de réglage 0,05-2,5 secondes. Temps de sortie du gaz avant le début de la soudure.

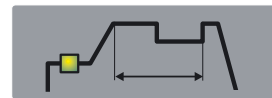

AP - Voyant courant de début soudure.

Courant de début soudure. C'est un pourcentage du courant de soudure (voyant **X**).

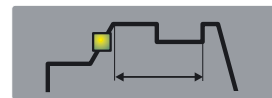

S - Voyant Slope up.

C'est le temps pendant lequel le courant atteint la valeur de courant réglée en partant de la valeur minimale. (0-10 sec.)

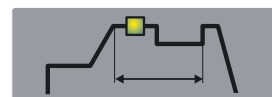

X - Voyant courant de soudure principal.

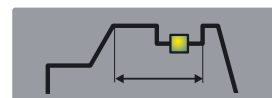

W - Voyant Deuxième niveau de courant de soudure ou de base.

Ce courant est toujours un pourcentage du courant principal.

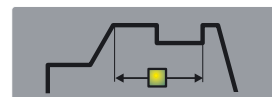

T - Voyant Fréquence de pulsation (0,16-550 Hz).

Les temps de pic et de base sont les mêmes.

Lorsqu'on sélectionne le pointage (voyant L), l'allumage de ce voyant indique que le display H affiche le temps de pointage, réglable au moyen du bouton O de 0,1 à 3 secondes.



U - Voyant Slope down.

C'est le temps pendant lequel le courant atteint la valeur minimale jusqu'à ce que l'arc s'éteigne. (0-10 sec.)



V - Voyant Post-gaz.

Règle le temps de sortie du gaz à la fin de la soudure. (0-30 sec.)

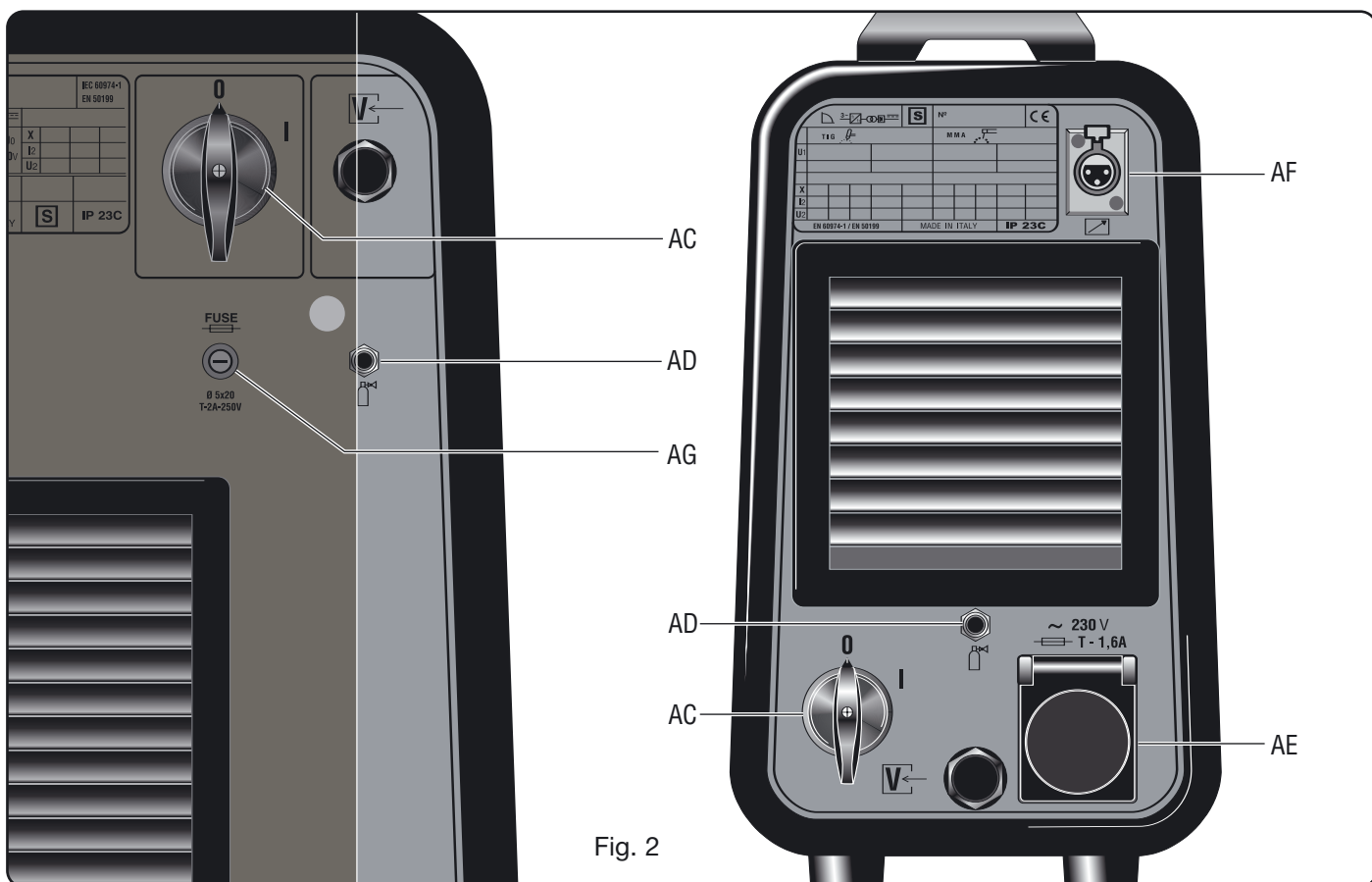

Fig. 2

AM - Voyant Hot-Sart

La sélection au moyen du bouton **R** n'est possible que si le procédé MMA (voyant **B**) est sélectionné.

L'allumage de ce voyant indique que le Display **P** affiche le temps, exprimé en secondes, pendant lequel le poste à souder débite une surintensité pour améliorer l'allumage de l'électrode. Le réglage se fait au moyen du bouton **O**.

AN - Voyant Arc-Force

La sélection au moyen du bouton **R** n'est possible que si le procédé MMA (voyant **B**) est sélectionné.

C'est un pourcentage du courant de soudure. Le Display **P** en affiche la valeur et le bouton **O** le règle. En pratique cette surintensité favorise le transfert des gouttes de métal fondu.

Y - Connecteur à 10 pôles

Pour le branchement des commandes à distance décrites au paragraphe 4.

Entre les broches 3 et 6 il y a un contact propre signalant l'allumage de l'arc (5A 230V).

Z - RACCORD 1/4 GAZ

Pour le raccordement du tuyau gaz sortant de la torche de soudure TIG.

AA - borne de sortie moins (-)



AB - borne de sortie plus (+)



AC - interrupteur
Met en marche et arrête la machine



AD - raccord entrée gaz



AE - Prise

Pour le branchement du groupe de refroidissement Art. 1341

Attention: Puissance maxi: 360VA - Ampères: 1,6. Ne pas relier d'outils tels que ponceuses ou similaires.

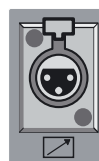

AF - Connecteur

Connecteur à trois pôles sur lequel il faut brancher le câble du pressostat du groupe de refroidissement.



AG - fusible

3.3. NOTES GENERALES

Avant d'employer ce poste à souder, lire attentivement les normes CEI 26/9 - CENELEC HD 407 et CEI 26.11 - CENELEC HD 433 et en outre vérifier l'intégrité de l'isolement des câbles, des pinces porte-électrodes, des prises et des fiches et que la section et la longueur des câbles de soudure sont compatibles avec le courant utilisé.

3.4. SOUDURE AVEC ELECTRODES ENROBEES (MMA)

- Ce poste à souder est indiqué pour la soudure de tous types d'électrodes, exception faite pour le type cellulosique (AWS 6010)*.

- S'assurer que l'interrupteur **AC** est en position 0; ensuite raccorder les câbles de soudure en respectant la polarité demandée par le constructeur des électrodes utilisées et la borne du câble de masse à la pièce à souder dans le point aussi près que possible de la soudure en s'assurant qu'il y a un bon contact électrique.

- Ne pas toucher la torche ou la pince porte-électrode et la borne de masse en même temps.

- Mettre en marche la machine à l'aide de l'interrupteur **AC**. Sélectionner, en appuyant sur le bouton **A**, le procédé MMA, voyant **B** allumé.

- Régler le courant selon le diamètre de l'électrode, la position de soudure et le type de jonction à exécuter.

- A la fin de la soudure, arrêter toujours la machine et enlever l'électrode de la pince porte-électrode.

Pour le réglage des fonctions de Hot-start (voyant **AM**) et d'Arc force (voyant **AN**) voir le paragraphe précédent.

3.5. SOUDURE TIG

Ce poste à souder est indiqué pour souder avec procédé TIG l'acier inoxydable, le fer et le cuivre.

Raccorder le connecteur du câble de masse au pôle plus (+) du poste à souder et la borne à la pièce dans le point aussi près que possible de la soudure en s'assurant qu'il y a un bon contact électrique.

Raccorder le connecteur de puissance de la torche TIG au pôle moins (-) du poste à souder.

Raccorder le connecteur de commande de la torche au connecteur **Y** du poste à souder.

Raccorder le raccord du tuyau gaz de la torche au raccord **Z** de la machine et le tuyau gaz venant du détendeur de pression de la bouteille au raccord gaz **AD**.

3.5.1 Groupe de refroidissement

Lorsqu'on utilise une torche refroidie par eau, utiliser le groupe de refroidissement.

2.5.1.1 Explication des données techniques

U1	Tension nominale d'alimentation
1x400V	Alimentation monophasée
50/60 Hz	Fréquence
I1max	Courant maximal absorbé
Pmax	Pression maximale
P (1l/min)	Puissance de refroidissement mesurée en 1L/min

3.5.1.2 Description des protections

- Protection pression liquide de refroidissement

Cette protection est réalisée au moyen d'un pressostat inséré dans le circuit de refoulement du liquide et commandant un microinterrupteur. La pression insuffisante est signalée, avec le sigle H2O clignotant, par le display **P** (instructions panneau de commande).

- Fusible (T 2A/250V-Ø 5x2)

Ce fusible a été inséré en tant que protection de la pompe.

3.5.1.3 Mise en oeuvre

Desserrer le bouchon **B** et remplir le réservoir (la machine est fournie avec à peu près un litre de liquide).

Il est important de contrôler périodiquement, à travers la fente, que le liquide est maintenu au niveau "max".

Comme liquide de refroidissement utiliser de l'eau (de préférence de type déionisé) mélangée avec le pourcentage d'alcool défini selon la table suivante

température	eau/alcool
-0°C jusqu'à -5°C	4L/1L
-5°C jusqu'à -10°C	3,8L/1,2L

NB Si la pompe tourne sans liquide de refroidissement, il faut enlever l'air des tuyaux. Pour ce faire, arrêter le générateur, débrancher les tuyaux eau de la torche, remplir le réservoir, brancher un tuyau au raccord (☺) et insérer l'autre extrémité du tuyau dans le réservoir. Mettre en marche le générateur pendant 10/15 secondes environ et ensuite brancher de nouveau les tuyaux de la torche.

Mettre en marche la machine. Pour sélectionner le mode de fonctionnement du groupe de refroidissement, opérer de la manière suivante:

1. Sélectionner un procédé TIG quelconque.
2. Appuyer sur la touche **Q** et, en la gardant enfoncée, appuyer sur la touche **R**. Les garder enfoncées jusqu'à ce que le sigle H2O apparait sur le display **P**.
3. Sélectionner le fonctionnement au moyen du bouton **O** en considérant que les numéros qui apparaissent sur le display **N** ont le sens suivant:
 - 1 = Groupe arrêté,
 - 2 = Fonctionnement en continu,
 - 3 = Fonctionnement en automatique.

Pour sortir de la sélection appuyer brièvement sur la touche **Q**.

N.B. "Fonctionnement automatique" signifie que le groupe de refroidissement se met en marche à la pression du bouton de la torche et cesse de fonctionner 2 minutes environ après le relâchement du bouton de la torche.

Attention! Lorsqu'on sélectionne la soudure avec électrode, le refroidissement ne se met pas en marche et n'est pas sélectionnable. Il est normal qu'à la mise en marche de la machine le Display **P** affiche, en mode clignotant, le sigle H2O.

3.5.1.4 Groupe de refroidissement pour Art. 339

Lorsqu'on utilise une torche refroidie par eau, utiliser le groupe de refroidissement.

Pour le positionnement et le transport du poste à souder complet du groupe de refroidissement il faut utiliser le chariot Art 1432.

Après avoir rempli le réservoir de liquide de refroidissement, enfoncer la fiche du câble réseau dans la prise **AE** du poste



à souder et ensuite brancher le connecteur mâle volant à 3 pôles sur le connecteur **AF**.

3.5.1.5 Description du groupe de refroidissement pour Art. 341 (Fig. 3)

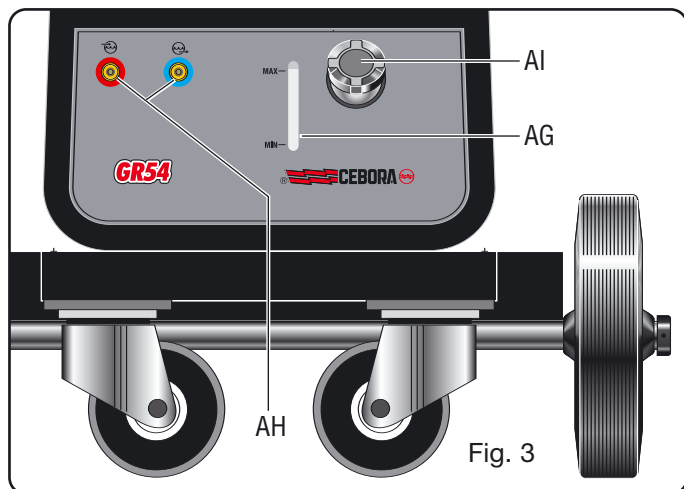

AG - Fente:

Fente de contrôle du niveau du liquide de refroidissement

AH - Robinets à accouplement rapide:

A utiliser uniquement pour les postes de soudure TIG.

NB: ne doivent pas être reliés directement entre eux.

AI - Bouchon.

3.5.2 Mise en marche de la machine.

Ne pas toucher les pièces sous tension et les bornes de sortie lorsque la machine est alimentée.

A la première mise en marche de la machine, sélectionner le mode à l'aide du bouton **A** et les paramètres de soudure à l'aide de la touche **R** et du bouton **O** comme indiqué au paragraphe 3.2..

Le débit de gaz inerte doit être réglé à une valeur (litres/minute) d'environ 6 fois le diamètre de l'électrode.

Lorsqu'on utilise des accessoires type le gas-lens, le débit de gaz peut être réduit à environ 3 fois le diamètre de l'électrode. Le diamètre de la buse céramique doit être de 4 à 6 fois le diamètre de l'électrode.

Normalement le gaz le plus utilisé est l'ARGON, car il a un coût inférieur par rapport aux autres gaz inertes, mais il est possible d'utiliser également des mélanges d'ARGON avec 2% au maximum d'HYDROGENE pour la soudure de l'acier inoxydable et l'HELIUM ou des mélanges d'ARGON-HELIUM pour la soudure du cuivre. Ces mélanges augmentent la chaleur de l'arc en soudure, mais sont beaucoup plus coûteux.

Lorsqu'on utilise le gaz HELIUM, augmenter les litres par minute jusqu'à 10 fois le diamètre de l'électrode (Par exemple diamètre 1,6 x10= 16 l/min d'Hélium).

Utiliser des verres de protection D.I.N. 10 jusqu'à 75A et D.I.N. 11 à partir de 75A.

3.6. MEMORISATION

La mémorisation est possible seulement après avoir soudé.

En appuyant brièvement sur le bouton **Q**, on opère un choix; en l'appuyant pendant un temps supérieur à 3 secondes, on effectue une mémorisation.

A chaque mise en marche, la machine présente le dernier réglage utilisé en soudure.

3.6.1. Mémoriser les données du programme PL

Utilisant la machine pour la première fois

A la mise en marche de la machine, le display affiche le sigle **PL**. Après 5 secondes, cela disparaît et un courant de travail est affiché. Suivre les indications des paragraphes 3.2 et 3.5 et ensuite, pour mémoriser les données dans le programme **P01**, procéder de la manière suivante:

- Appuyer brièvement sur le bouton **Q** (dessin bouton **mem+mem-**) et apparaîtra le sigle **P01** clignotant.
- Appuyer sur le bouton **Q** pendant un temps supérieur à 3 secondes jusqu'à ce que le sigle **P01** arrête de clignoter; à ce point, la mémorisation a eu lieu.

· Evidemment si au lieu de mémoriser dans le programme **P01** on veut mémoriser dans un programme différent, on devra appuyer brièvement sur le bouton **Q** autant de fois que nécessaires pour afficher le programme désiré. A la remise en marche de la machine, **P01** sera affiché.

EN APPUYANT BRIEVEMENT SUR LE BOUTON Q, ON OPERE UN CHOIX; EN L'APPUYANT PENDANT UN TEMPS SUPERIEUR A 3 SECONDES, ON EFFECTUE UNE MEMORISATION.

3.6.2. Mémoriser d'un programme libre

L'opérateur peut modifier et mémoriser un programme choisi tout en procédant de la manière suivante:

- Appuyer brièvement sur le bouton **Q** et choisir le numéro de programme désiré.

Les programmes libres ont le sigle clignotant.

- Appuyer sur le bouton **AL** et choisir le procédé de soudure et, au moyen du bouton **A**, choisir le mode (paragraphe 3.1).
- Définir le courant de soudure à l'aide du bouton **O**.

Lorsque c'est le procédé TIG qui a été choisi, activer le voyant **V** (post-gaz) à l'aide du bouton **R** et régler la valeur désirée à l'aide du bouton **O** (paragraphe 3.1.)

Si après ces réglages, **nécessaires pour souder**, on veut régler les temps de "slope" ou autre chose, suivre les indications du paragraphe 3.1.

Exécuter une soudure, même brève, et décider où mémoriser

Pour **mémoriser** dans le programme choisi précédemment, appuyer sur le bouton **Q** pendant plus de 3 secondes jusqu'à ce que le numéro arrête de clignoter.

Pour **mémoriser** dans un programme différent, opérer le choix en appuyant brièvement sur le bouton **Q** et ensuite appuyer sur le bouton **Q** pendant plus de 3 secondes.

3.6.3 Mémoriser d'un programme mémorisé

En partant d'un programme déjà mémorisé, l'opérateur peut modifier les données en mémoire pour mettre à jour le même programme ou pour trouver des nouveaux paramètres à mémoriser dans un autre programme.

3.6.3.1 Mettre à jour

- Après avoir mis en marche la machine, sélectionner les paramètres à modifier et les modifier.
- Exécuter une soudure, même brève.
- Appuyer pendant un temps supérieur à 3 secondes sur le bouton **Q** jusqu'à la confirmation de la mémorisation (sigle du programme de clignotant à fixe).

3.6.3.2 Mémoriser dans un nouveau programme

- Après avoir mis en marche la machine, sélectionner les paramètres à modifier et les modifier.
- Exécuter une soudure, même brève.

- Appuyer brièvement sur le sélecteur **Q** jusqu'à l'affichage du programme désiré.
- Appuyer continuellement sur le bouton **Q** jusqu'à la confirmation de la mémorisation (sigle du programme de clignotant à fixe).

4 COMMANDES A DISTANCE

Pour régler le courant de soudure, les commandes à distance suivantes peuvent être reliées à ce poste à souder:

Art.1270 Torche TIG bouton seulement. (refroidissement par air).

Art.1273 Torche TIG bouton seulement. (refroidissement par eau).

Art.1266 Torche TIG UP/DOWN. (refroidissement par air).

Art.1274 Torche TIG UP/DOWN. (refroidissement par eau).

Art. 193 Commande à pédale PIN (utilisée en soudure TIG)

Art 1192+Art 187 (utilisé en soudure MMA)

ART. 1180 Connexion pour raccorder en même temps la torche et la commande à pédale.

Avec cet accessoire, l'ART 193 peut être employé dans n'importe quel mode de soudure TIG.

Les commandes comprenant un potentiomètre règlent le courant de soudure de la valeur minimale à celle maximale définie à l'aide du bouton O.

Les commandes avec logique UP/DOWN règlent le courant de soudure de la valeur minimale à celle maximale.

Les réglages des commandes à distance sont toujours actifs dans le programme **PL** alors que dans un programme mémorisé ne le sont pas.

MANUAL DE INSTRUÇÕES PARA MÁQUINA DE SOLDAR A ARCO

IMPORTANTE: ANTES DE UTILIZAR O APARELHO LER O CONTEÚDO DO PRESENTE MANUAL E CONSERVAR O MESMO DURANTE TODA A VIDA OPERATIVA DO PRODUTO, EM LOCAL DE FÁCIL ACESSO. ESTE APARELHO DEVE SER UTILIZADO EXCLUSIVAMENTE PARA OPERAÇÕES DE SOLDADURA.

1 PRECAUÇÕES DE SEGURANÇA



A SOLDADURA E O CISALHAMENTO A ARCO PODEM SER NOCIVOS ÀS PESSOAS, portanto, o utilizador deve conhecer as precauções contra os riscos, a seguir listados, derivantes das operações de soldadura. Caso forem necessárias outras informações mais pormenorizadas, consultar o manual cod 3.300.758

CHOQUE ELÉCTRICO - Perigo de Morte.



- A Máquina de Soldar deve ser instalada e ligada à terra, de acordo com as normas vigentes.
- Não se deve tocar as partes eléctricas sob tensão ou os eléctrodos com a pele do corpo, com luvas ou com indumentos molhados.
- O utilizador deve se isolar da terra e da peça que deverá ser soldada.
- O utilizador deve se certificar que a sua posição de trabalho seja segura.

FUMAÇA E GÁS - Podem ser prejudiciais à saúde.



- Manter a cabeça fora da fumaça.
- Trabalhar na presença de uma ventilação adequada e utilizar os aspiradores na zona do arco para evitar a presença de gás na zona de trabalho.

RAIOS DO ARCO - Podem ferir os olhos e queimar a pele.



- Proteger os olhos com máscaras de soldadura montadas com lentes filtrantes e o corpo com indumentos apropriados.
- Proteger as outras pessoas com amparos ou cortinas.

RISCO DE INCÊNDIO E QUEIMADURAS



- As cintilas (borrifos) podem causar incêndios e queimar a pele; certificar-se, portanto, se não há materiais inflamáveis aos redores e utilizar indumentos de protecção idóneos.

RUMOR



Este aparelho não produz rumores que excedem 80dB. O procedimento de cisalhamento plasma/soldadura pode produzir níveis de rumor superiores a este limite; portanto, os utilizadores deverão aplicar as precauções previstas pela lei.

PACE-MAKER

· Os campos magnéticos derivantes de correntes elevadas podem incidir no funcionamento de pace-maker. Os portadores de aparelhagens electrónicas vitais (pace-maker) devem consultar um médico antes de se aproximar das operações de soldadura a arco, cisalhamento, descosadura ou soldagem por pontos.

EXPLOSÕES



· Não soldar nas proximidades de recipientes à pressão ou na presença de pós, gases ou vapores explosivos. Manejar com cuidado as bombas e os reguladores de pressão utilizados nas operações de soldadura.

COMPATIBILIDADE ELECTROMAGNÉTICA

Este aparelho foi construído conforme as indicações contidas na norma IEC 60974-10 e **deve ser usado somente para fins profissionais em ambiente industrial. De facto, podem verificar-se algumas dificuldades de compatibilidade electromagnética num ambiente diferente daquele industrial.**



ELIMINAÇÃO DE APARELHAGENS ELÉCTRICAS E ELECTRÓNICAS

Não eliminar as aparelhagens eléctricas juntamente ao lixo normal! De acordo com a Directiva Europeia 2002/96/CE sobre os lixos de aparelhagens eléctricas e electrónicas e respectiva execução no âmbito da legislação nacional, as aparelhagens eléctricas que tenham terminado a sua vida útil devem ser separadas e entregues a um empresa de reciclagem eco-compatível. Na qualidade de proprietário das aparelhagens, deverá informar-se junto do nosso representante no local sobre os sistemas de recolha diferenciada aprovados. Dando aplicação desta Directiva Europeia, melhorará a situação ambiental e a saúde humana! EM CASO DE MAU FUNCIONAMENTO SOLICITAR A ASSISTÊNCIA DE PESSOAS QUALIFICADAS.

2 DESCRIÇÕES GERAIS

2.1. ESPECIFICAÇÕES

Esta máquina de soldadura é um gerador de corrente contínua e constante, realizada com tecnologia INVERTER, fabricada para soldar os eléctrodos revestidos (excepto os eléctrodos derivados de celulose) e com procedimento TIG, com acendimento por contacto e alta frequência. **NÃO DEVE SER USADO PARA DESGELAR OS TUBOS.**

2.2. DESCRIÇÃO DOS DADOS TÉCNICOS

- Nº. Número de registo a referir sempre que for necessário fazer qualquer pedido relativo à máquina de soldar.
- Conversor de frequência estático trifásico transformador-rectificador
- Característica descendente.
- MMA Adequado para soldadura com eléctrodos revestidos
- TIG - Adequado para soldagem TIG.
- U0. Tensão a vácuo secundária (valor de pico)
- X. Factor de serviço percentual. % de 10 minutos em que a máquina de soldar pode trabalhar numa determinada corrente sem causar sobreaquecimento.
- I2. Corrente de soldadura
- U2. Tensão secundária com corrente I2
- A máquina selecciona automaticamente a tensão de alimentação.
- U1. Tensão nominal de alimentação
- 3~ 50/60Hz Alimentação trifásica 50 ou então 60 Hz
- I1 máx. É o valor máximo da corrente absorvida.
- I1 eff É o valor máximo da corrente efectiva absorvida considerando factor de serviço.
- IP23C Grau de protecção da carcaça que ratifica o aparelho para trabalhar ao ar livre debaixo de chuva.
- C:** A letra adicional C significa que o aparelho está protegido contra o acesso de um utensílio (diâmetro 2,5 mm) nas partes em tensão do circuito de alimentação.

S Idoneidade em ambientes com risco acrescentado.
OBS.: A máquina de soldar é idónea para trabalhar em ambientes com grau de poluição 3. (Veja IEC 664).

2.3. DESCRIÇÃO DAS PROTECÇÕES

2.3.1. Protecção térmica

Este aparelho está protegido por uma sonda de temperatura que, no caso de superação das temperaturas admitidas, o funcionamento da máquina fica impedido. Nestas condições o ventilador continua a funcionar e o sinalizador **M** acende-se.

2.3.2 - Protecção de bloqueio art. 338

Esta máquina de soldadura é dotada de várias protecções capazes de travá-la antes que a mesma sofra danos.

A máquina de soldadura pode funcionar nas seguintes tensões:

Tensão nominal 208/220/230V de 175 a 270V

Tensão nominal 400/440V de 340 a 490V

Atenção: se a tensão de alimentação não for uma das supracitadas, os sinalizadores não se iluminarão e o ventilador não será alimentado.

Se, no arranque da máquina, a ligação das fases não for correcta, aparecerão no display **P** 3 pontos luminosos (arranque fixo).

Se, após o arranque da máquina, a tensão descer abaixo de 175 V (U1 = 230 V) ou 340 V (U1 = 400 V) aparecerá no display **P** a sigla **E3**.

Se, após o arranque da máquina, a tensão subir acima de 275 V (U1 = 230 V) ou 490 V (U1 = 400 V) aparecerá no display **P** a sigla **E4**.

Nestes casos, desligar a máquina, reestabelecer a tensão correcta e ligá-la novamente. Se o inconveniente tiver sido resolvido, a máquina recomeçará a funcionar.

Se, após o arranque da máquina, aparecer no display **P** a escrita **E2** ou então **E1** controlar a tensão de alimentação da máquina, se a mesma estiver correcta significa que a máquina necessita de uma intervenção técnica.

Se for encontrado um baixo nível de água no grupo de arrefecimento, aparecerá a sigla H2O lampejante no display P.

3 INSTALAÇÃO

Controlar se a tensão de alimentação corresponde com a tensão indicada na placa dos dados da máquina de soldadura.

Ligar uma ficha de capacidade adequada ao cabo de alimentação, certificando-se que o condutor amarelo/verde esteja ligado ao pino de encaixe de ligação à terra.

A capacidade do interruptor magnetotérmico ou dos fusíveis, em série na alimentação, deve ser igual à corrente I1 absorvida pela máquina.

ATENÇÃO!: As extensões de até 30m devem ter pelo menos 2,5 mm² de secção.

3.1. FUNCIONAMENTO

A instalação da máquina deve ser feita por pessoal qualificado. Todas as ligações devem ser feitas conforme as normas vigentes e no pleno respeito das leis sobre acidentes no trabalho (norma CEI 26-10- CENELEC HD 427).

3.2. DESCRIÇÃO DO APARELHO

AL - Selector de procedimento

Através deste botão é feita a escolha do procedimento de soldadura (Eléctrodo ou TIG). Cada vez que o botão for carregado, selecciona-se o procedimento. Os sinalizadores correspondentes aos símbolos iluminam-se visualizando a opção seleccionada.

B - Sinalizador por eléctrodo (MMA)

Esta máquina pode fundir todos os tipos de eléctrodos revestidos, com excepção do tipo celulósico. Com este procedimento a corrente é regulada através do manípulo **O** e é possível regular a função "arc force" (Sinalizador **AN**) e "hot start" (Sinalizador **AM**).

AH - Sinalizador soldadura TIG contínua

AI - Sinalizador soldadura TIG por pulsação

A frequência de pulsação pode ser regulada de 0,16 a 500Hz (Sinalizador **T**), a corrente de pico e a corrente básica podem ser activadas respectivamente com os sinalizadores **X** e **W**, e são reguláveis através do manípulo **O**.

De 0,16 até 1,1 Hz de frequência de pulsação o display **P** visualiza alternadamente a corrente de pico (principal) e a corrente básica. Os sinalizadores **X** e **W** iluminam-se alternadamente; acima de 1,1 Hz o display **P** visualiza a média das duas correntes e os sinalizadores **X** e **W** permanecem ambos iluminados.

A - Selector do modo

A cada pressão efectua-se uma selecção que é visualizada pelos sinalizadores **C** ou **D** juntamente com os outros sinalizadores que visualizam o modo de soldadura.

C - Sinalizador Arranque do arco sem alta frequência.

Para ligar o arco carregar no gatilho da tocha, tocar com o eléctrodo de tungsténio a peça a soldar e elevá-lo. O movimento deve ser decisivo e rápido.

D - Sinalizador Arranque do arco com alta frequência

Para ligar o arco carregar no gatilho da tocha, uma faísca piloto de alta tensão/frequência ligará o arco.

E - Sinalizador soldadura TIG 2 tempos (manual)

Ao carregar no botão da tocha, a corrente começa a aumentar e emprega um período correspondente ao "slope up", preventivamente regulado, para alcançar o valor ajustado com o manípulo **O**. Quando o botão é libertado, a corrente começa a diminuir e emprega um período correspondente para o "slope down", preventivamente ajustado, para voltar para zero. Nesta posição é possível ligar o acessório comando a pedal ART 193.

F - Sinalizador soldadura TIG 4 tempos (automático).

Este programa distingue-se do anterior porque tanto o acendimento como o apagamento são comandados ao carregar ou libertar o botão da tocha.

G - Sinalizador soldadura TIG com duplo nível de corrente quatro tempos (automático).

Antes de acender o arco, estabelecer os dois níveis de

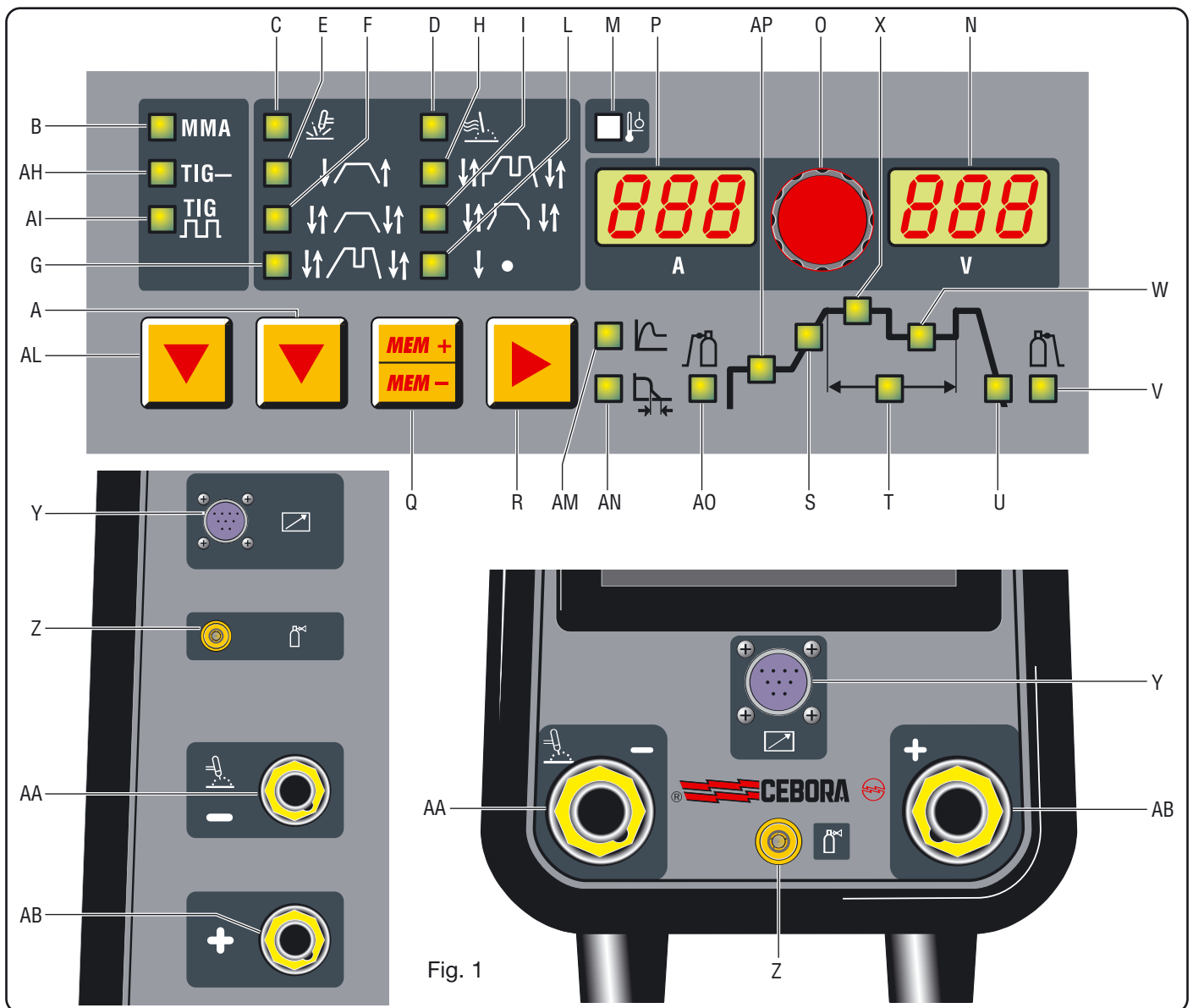

Fig. 1

corrente:

Primeiro nível: carregar no botão **R** até acender o sinalizador **X** e ajustar a corrente principal com o manípulo **O**.

Segundo nível: carregar no botão **R** até acender o sinalizador **W** e ajustar a corrente com o manípulo **O**.

Após o acendimento do arco, a corrente começa a aumentar e emprega um período correspondente para o "slope up" (sinalizador **S** aceso), preventivamente regulado, para alcançar o valor regulado com o manípulo **O**. O sinalizador **X** acende-se e o display/écran **P** o visualiza.

Se durante a soldagem for necessário diminuir a corrente sem apagar o arco (por exemplo: troca do material de processamento, troca da posição de trabalho, passagem de uma posição horizontal para uma posição vertical, etc...) carregar e libertar imediatamente o botão da tocha; a corrente vai para o segundo valor seleccionado, o sinalizador **W** acende-se e **X** apaga-se.

Para voltar para à corrente principal anterior repetir a acção de carregar e libertar o botão tocha; o sinalizador **X** acende-se enquanto que o sinalizador **W** apaga-se. Quando se desejar interromper a soldagem, carregar no botão tocha **durante mais de 0,7 segundos** e depois libertá-lo; a corrente começa a descer até alcançar o valor zero no período de "slope down", preventivamente estabelecido (sinalizador **U** aceso).

Durante a fase de "slope down", se o botão da tocha for carregado e libertado imediatamente depois, volta-se para "slope up", se este for regulado num valor acima de zero, ou então volta-se para a menor corrente entre os valores regulados.

OBS.: o termo "CARREGAR E LIBERTAR IMEDIATAMENTE" refere-se a um período de tempo de 0,5 segundos no máximo.

H - Sinalizador soldadura TIG com três níveis de corrente quatro tempos (automático).

Para estabelecer as três correntes de soldadura seguir as seguintes instruções:

Carregar no selector **R** até que o sinalizador **X** se ilumine, em seguida regular o valor da máxima corrente através do manípulo **O**.

Carregar no selector **R** até que o sinalizador **W** se ilumine, em seguida regular o valor da corrente intermédia através do manípulo **O**.

Carregar no selector **R** até que o sinalizador **AP** se ilumine, em seguida regular o valor da corrente de arranque através do manípulo **O**.

A lógica de funcionamento é aquela descrita anteriormente para a soldadura com duplo nível de corrente (sinalizador **G**).

I - Sinalizador programa especial

Para ligar o arco carregando no gatilho da tocha e mantendo-o carregado a corrente começa a aumentar com um incremento fixo. Se o gatilho for solto a corrente sobe imediatamente para o valor de soldadura (sinalizador **X**). Para terminar a soldadura, carregando no gatilho da tocha e mantendo-o carregado a corrente torna-se menor com uma diminuição fixa. Se o gatilho for libertado a corrente volta a zero instantaneamente.

L - Sinalizador por punção (Manual).

Após ter escolhido a corrente de soldadura (sinalizador **X**) e o tempo de punção (sinalizador **T**) através do selector **R**, definir os valores através do manípulo **O**.

Este modo de soldadura é efectuado somente se for seleccionado o arranque com alta frequência (sinalizador **D** ligado). Neste modo de soldadura o operador carrega no gatilho da tocha, liga-se o arco e após o tempo de punção regulado, o arco apaga-se automaticamente. Para efectuar o ponto sucessivo é necessário libertar o gatilho da tocha e em seguida carregar novamente no mesmo.

M - SINALIZADOR - PROTECÇÃO TÉRMICA

Acende quando o operador supera o factor de serviço ou de intermitência percentual admitido para a máquina e bloqueia contemporaneamente a saída de corrente.

N.B. **Nesta condição o ventilador continua a resfriar o gerador.**

O - Manípulo

Normalmente regula a corrente de soldadura.

Além disso, se uma função for seleccionada com o selector **R** este manípulo regula a sua grandeza.

P - Display

Visualiza a corrente de soldadura e as definições seleccionadas com o botão **R** e reguladas com o manípulo **O**.

Nos procedimentos de bloqueio (veja 2.3.2) a máquina visualiza:

Três pontos lampejantes ou que permanecem sempre iluminados

As siglas **E1 E2 E3 E4**

A sigla **H20**

N - Display

Normalmente visualiza a tensão do arco em relação ao processo de soldadura em curso.

Na definição do funcionamento do grupo de arrefecimento visualiza o seu estado.

Q - SELECTOR

Selecciona e armazena os programas.

A máquina de soldadura pode armazenar nove programas de soldagem P01.....P09, com a possibilidade de chamá-los através deste botão. Além disso, está disponível um programa de trabalho **PL**.

Seleção

Ao carregar brevemente neste botão visualiza-se, no display/écran **P**, o número do programa sucessivo ao número em que se está a trabalhar. Se este número não foi memorizado, a escrita aparecerá lampejante. Ao contrário ficará fixa.

Armazenamento

Uma vez seleccionado o programa, ao carregar por mais de

3 segundos, armazenam-se os dados. Como confirmação da armazenagem, o número do programa, visualizado no display/écran **P**, cessará de lampear.

R - SELECTOR

Ao carregar neste botão os seguintes sinalizadores iluminam-se em sequência:

Atenção iluminar-se-ão somente os sinalizadores do modo de soldagem escolhido; ex. Em soldagem TIG contínuo não se iluminará o sinalizador **T**, que representa a frequência de pulsação.

Cada sinalizador indica o parâmetro que pode ser regulado através do manípulo **O** durante o período de tempo de acendimento do próprio sinalizador. Após 5 segundos da última variação, o sinalizador interessado apaga-se e é indicada a corrente de soldagem principal, acendendo-se o sinalizador **X** correspondente.

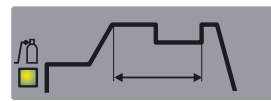

AO - Sinalizador Pré-gás

Regulação 0,05-2,5 segundos. Tempo de saída do gás antes do início da soldadura.

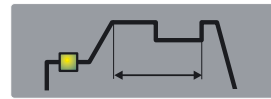

AP - Sinalizador corrente de início soldadura.

Corrente de início soldadura. É um percentual da corrente de soldadura (sinalizador **X**).

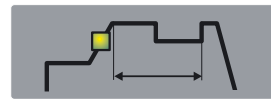

S - Sinalizador Slope up.

É o período de tempo para que a corrente alcance o valor de corrente estabelecido, partindo do mínimo. (0-10 seg.)

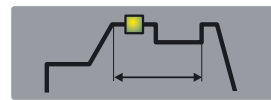

X - Sinalizador corrente de soldagem principal.

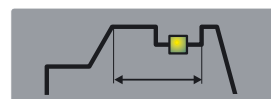

W - Sinalizador segundo nível de corrente de soldagem ou de base.

Esta corrente é sempre uma percentagem da corrente principal.

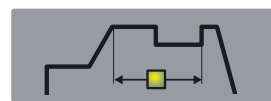

T - Sinalizador

Frequência de pulsação (0,16-550 Hz). Os tempos de pico e básico são iguais.

Quando a punção é seleccionada (sinalizador **L**) o funcionamento deste sinalizador indica que o display **H** visualiza o tempo de punção, que pode ser regulado de 0,1 a 3 segundos através do manípulo **O**.

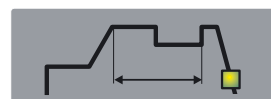

U - Sinalizador Slope down.

É o período de tempo para que a corrente chegue ao mínimo e para que o arco se apague. (0-10 seg.)

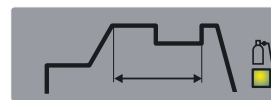

V - Sinalizador Post gás.

Regula o tempo de saída do gás no final da soldagem. (0-30 seg.)

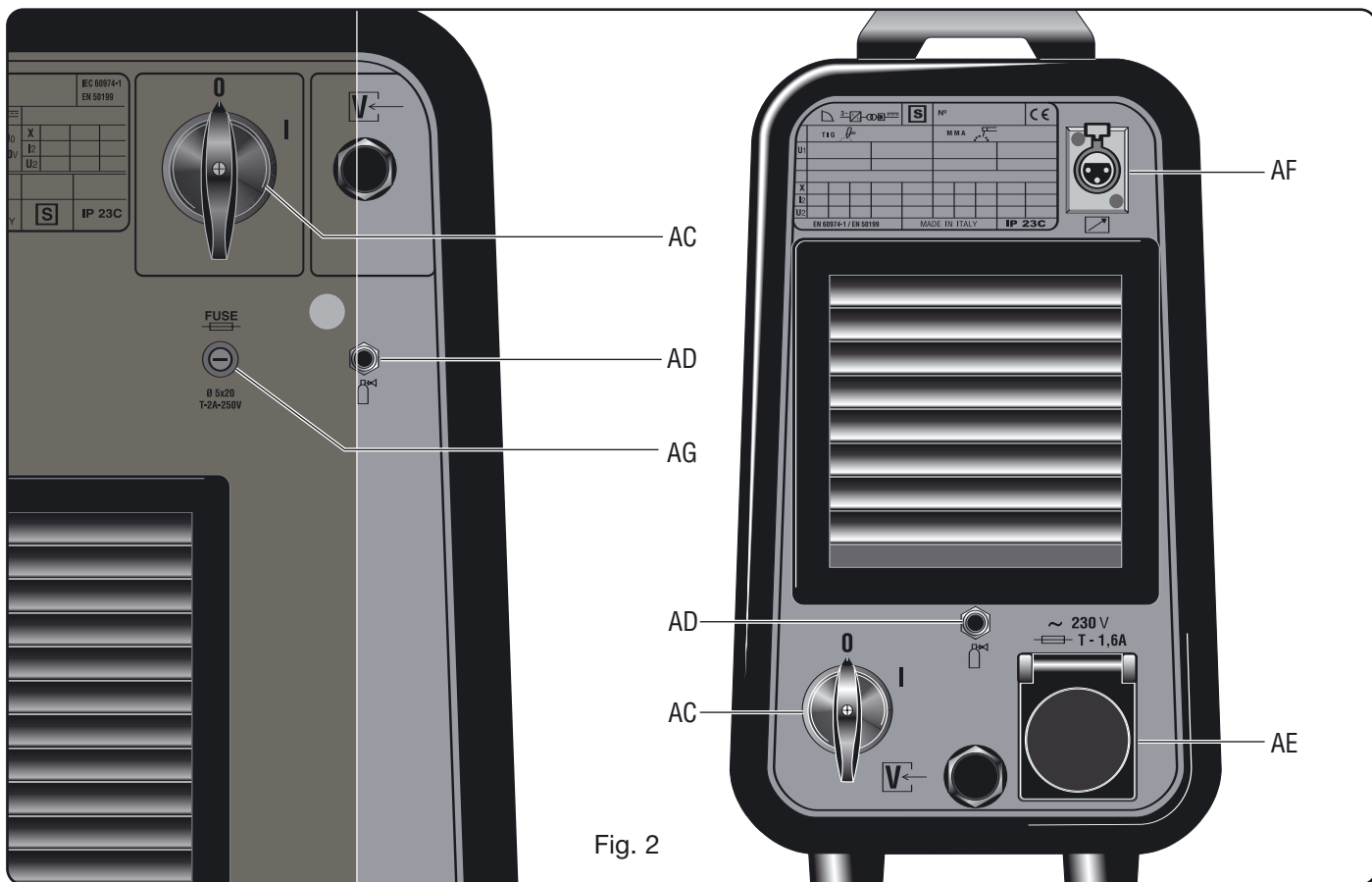

Fig. 2

AM - Sinalizador Hot-Sart

Pode ser seleccionado, através do botão **R**, somente se o procedimento MMA (sinalizador **B**) for seleccionado. A iluminação deste sinalizador indica que o display **P** visualiza o tempo, em segundos, em que a máquina de soldadura distribui uma sobrecorrente para melhorar o arranque do eléctrodo. A regulação é feita através do manípulo **O**.

AN - Sinalizador Arc-Force

Pode ser seleccionado, através do botão **R**, somente se o procedimento MMA (sinalizador **B**) for seleccionado. É um percentual da corrente de soldadura. O display **P** visualiza o seu valor e o manípulo **O** regula-o. Na verdade, esta sobrecorrente favorece a transferência das gotas de metal fundido.

Y - Ligador 10 pólos

Neste ligador deverão ser ligados os controlos remotos descritos no parágrafo 4. É disponível um contato limpo, entre os pinos 3 e 6, que sinaliza o arranque do arco (5A 230V).

Z - ACOPLAMENTO 1/4 GÁS

Conecta-se neste acoplamento o tubo gás da tocha de soldagem TIG.

AA - borne de saída negativo (-)



AB - borne de saída positivo (+)



AC - Interruptor
Acende e desliga a máquina



AD - Acoplamento entrada gás



AE - Tomada
Nesta tomada deverá ser ligado o grupo de arrefecimento Art. 1341
Atenção: Potência max: 360VA - Ampère: 1,6.
Não ligar ferramentas como esmeriladoras ou instrumentos análogos.

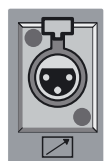

AF - Ligador
Ligador de três pólos no qual deverá ser ligado o cabo do medidor/regulador de pressão do grupo de arrefecimento.



AG - Fusível

3.3. OBSERVAÇÕES GERAIS

Antes de usar esta máquina de soldadura ler com atenção as normas CEI 26/9 - CENELEC HD 407 e CEI 26.11 - CENELEC HD 433 além de verificar a integridade do isolamento dos cabos, das pinças porta-eléctrodos, das tomadas e das fichas. Certificar-se também de que a secção e o comprimento dos cabos de soldagem sejam compatíveis com a corrente utilizada.

3.4. SOLDAGEM DE ELÉTODOS REVESTIDOS (MMA)

- Esta máquina de soldadura é idónea para soldar todos os tipos de eléctrodos excepto os do tipo celulósicos (AWS 6010).
- Certificar-se que o interruptor **AC** esteja na posição 0, ligar então os cabos de soldagem, respeitando a polaridade indicada pelo fabricante de eléctrodos que serão utilizados e o borne do cabo de massa à peça no ponto mais próximo possível da soldagem, certificando-se que haja um bom contacto eléctrico.

- Não tocar contemporaneamente a tocha ou a pinça porta eléctrodo e o borne de massa.

- Acender a máquina usando o interruptor **AC**.

Seleccionar, carregando no botão **A**, o procedimento MMA, sinalizador **B** Aceso.

- Regular a corrente com base no diâmetro do eléctrodo, na posição de soldagem e no tipo de liga a efectuar.

- Terminada a soldagem, desligar sempre o aparelho e retirar o eléctrodo da pinça porta eléctrodo.

Se desejar regular as funções Hot-start (sinalizador **AM**) e Arc force (sinalizador **AN**) consultar o parágrafo anterior.

3.5. SOLDAGEM TIG

Esta máquina de soldadura é idónea para soldar, com procedimento TIG, o aço inoxidável, o ferro e o cobre.

Ligar o conector do cabo de massa ao pólo positivo (+) da máquina de soldadura e o borne à peça no ponto mais próximo possível da máquina de soldadura, certificando-se que haja um bom contacto eléctrico.

Ligar o conector de potência da tocha TIG ao pólo negativo (-) da máquina de soldadura.

Ligar o conector de comando da tocha ao conector **Y** da máquina de soldadura.

Ligar o acoplamento do tubo gás da tocha ao acoplamento **Z** da máquina e o tubo gás proveniente do redutor de pressão da bomba ao acoplamento gás **AD**.

3.5.1 Grupo arrefecimento

Se for utilizada uma tocha arrefecida a água utilizar o grupo de arrefecimento.

3.5.1.1 Explicações dos dados técnicos

U1	Tensão nominal de alimentação
1x400V	Alimentação monofásica
50/60 Hz	Frequência
I1max	Corrente máxima absorvida
Pmax	Pressão máxima
P (l/min)	Potência arrefecedora medida em l/min

3.5.1.2 Descrição das protecções

- Protecção pressão líquido arrefecedor

Esta protecção é realizada mediante um pressostato, inserido no circuito de emissão do líquido, que comanda um micro-interruptor. A pressão insuficiente é indicada, com a sigla H2O lampejante, pelo display **P**.

2.3.2.2 Fusível (T 2A/250V-Ø 5x20)

Este fusível foi inserido como protecção da bomba.

3.5.1.3 Funcionamento

Desaparafusar o tampão e encher o reservatório (o aparelho é fornecido com aprox. um litro de líquido).

É importante controlar periodicamente, através a abertura, que o líquido seja mantido no nível "max".

Utilizar, como líquido arrefecedor, água (de preferência do tipo desionizado) misturada com álcool na percentagem indicada na tabela seguinte:

temperatura	água/álcool
0°C até a -5°C	4L/1L
-5°C até a -10°C	3,8L/1,2L

OBS.: Se a bomba gira sem líquido arrefecedor é necessário retirar o ar dos tubos.

Neste caso desligar o gerador, desconectar os tubos de água da tocha, encher o reservatório, ligar um tubo na ligação (☺) e inserir a outra extremidade do tubo no reservatório. Ligar o gerador durante aprox. 10/15 segundos e ligar novamente os tubos da tocha.

Ligar a máquina. Para seleccionar o modo de funcionamento do grupo de arrefecimento seguir as seguintes instruções:

1. Seleccionar um procedimento TIG qualquer.
2. Carregar na tecla **Q** e, sem libertá-la, carregar na tecla **R**. Manter as teclas carregadas até o momento em que aparecer a sigla H2O no display **P**.
3. Seleccionar o funcionamento através do manípulo **O** lembrando que os números que aparecem no display **N** têm o seguinte significado:
1 = Grupo desligado,
2 = Funcionamento modo contínuo,
3 = Funcionamento modo automático.

Para sair da selecção carregar rapidamente na tecla Q.

OBS.: Por "Funcionamento automático" entende-se que o grupo de arrefecimento começa a funcionar ao carregar no gatilho tocha e pára de funcionar aprox. 2 minutos depois que o gatilho da tocha for libertado.

Atenção! Se for seleccionada a soldadura por eléctrodo, o arrefecimento não estará ligado e não poderá ser seleccionado. É normal que no arranque da máquina o display P visualize, de modo lampejante, a sigla H2O.

3.5.1.4 Grupo arrefecimento para Art. 339

Se for utilizada uma tocha arrefecida a água utilizar o grupo de arrefecimento.

Para posicionar e transportar a máquina de soldadura com o grupo de arrefecimento é necessário utilizar o cofre Art 1432.

Após ter enchido o reservatório com líquido refrigerante, ligar o pino do cabo de rede na tomada **AE** da máquina de soldadura, ligar então o ligador macho volante de 3 pólos no ligador **AF**.

3.5.1.5 Descrição do grupo de arrefecimento para Art. 341 (Fig. 3)

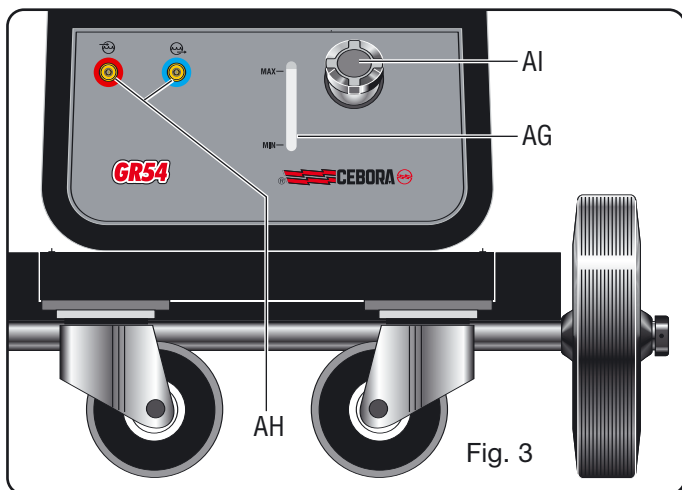

Fig. 3

AG - Abertura:

Abertura para a inspeção do nível do líquido arrefecedor

AH - Torneiras de acoplamento rápido:

Utilizar somente para equipamentos de soldadura TIG.

OBS.: não devem ser ligados directamente entre si.

AI - Tampão.

3.5.2 Ligar a máquina.

Não tocar partes sob tensão e os bornes de saída quando o aparelho estiver alimentado.

Ao ligar pela primeira vez a máquina seleccionar o modo, usando o botão **A**, e os parâmetros de soldagem, usando a tecla **R** e o manípulo **O**, como indicado no parágrafo 3.2..

O fluxo de gás inerte deve ser regulado num valor aproximadamente 6 vezes o diâmetro do eléctrodo (em litros por minuto).

Se forem usados acessórios do tipo gás-lens, a capacidade de gás pode ser reduzida para aproximadamente 3 vezes o diâmetro do eléctrodo. O diâmetro do bocal cerâmico deve ser de 4 a 6 vezes o diâmetro do eléctrodo.

Normalmente o gás mais usado é o ARGON porque apresenta custos mais baixos do que os outros gases inertes, mas podem ser usados também misturas de ARGON com um máximo de 2% de HIDROGÊNIO para a soldagem do aço inoxidável e HÉLIO ou misturas de ARGON-HÉLIO para a soldagem do cobre. Estas misturas aumentam o calor do arco durante a soldagem, mas são muito caras.

Se for usado gás HÉLIO, aumentar litros por minuto até 10 vezes o diâmetro do eléctrodo (Ex. diâmetro 1,6 x10= 16 L/min de Hélio).

Usar vidros de protecção D.I.N. 10 até 75A e D.I.N. 11 de 75A para cima.

3.6. ARMAZENAMENTO

É possível memorizar somente após ter salvado.

O botão **Q**, carregado brevemente, efectua uma escolha; carregado por mais de 3 segundos, efectua um armazenamento.

A cada ligação, a máquina apresenta sempre a última condição utilizada na soldagem.

3.6.1. Armazenar os dados do programa PL

Utilização da máquina pela primeira vez

No momento em que se coloca em funcionamento a máquina, o display/écran visualiza a sigla **PL**. Após 5 seg. a mesma desaparece e é visualizada uma corrente de trabalho. Seguir as indicações dos parágrafos 3.2 e 3.5. para armazenar os dados no programa **P01**, prosseguir da seguinte forma:

- Carregar brevemente no botão **Q** (desenho botão **mem+mem-**). Aparecerá a escrita **P01** lampejante.
 - Carregar no botão **Q** por mais de 3 segundos, até que a sigla **P01** pare de lampear. O armazenamento agora está completo.
 - Obviamente, se ao invés de armazenar no programa **P01** se desejar armazenar num programa diferente, será preciso carregar no botão **Q**, de maneira rápida e breve, o número de vezes que for necessário para visualizar o programa desejado. Ao pôr a máquina em funcionamento novamente aparecerá visualizado **P01**.
- O BOTÃO Q CARREGADO BREVEMENTE EFECTUA UMA ESCOLHA, CARREGADO POR MAIS DE 3 SEGUNDOS, EFECTUA UM ARMAZENAMENTO.**

3.6.2. Armazenamento de um programa livre

O operador pode modificar e armazenar um programa escolhido, procedendo da seguinte forma:

- Carregar no botão **Q** de modo breve e escolher o número de programa desejado.

Os programas disponíveis apresentam uma sigla lampejante.

- Carregar no botão **AL** e escolher o procedimento de soldadura. Em seguida, através do botão **A** escolher o modo (parágrafo 3.1).

- Girar o manípulo **O** e estabelecer a corrente de soldagem. Se for escolhido o procedimento TIG, activar o sinalizador **V** (post gás), através do botão **R**, e regular, através do manípulo **O**, o valor desejado (parágrafo 3.1.)

Se após estas regulações, **necessárias para soldar**, desejar regular o período de "slope" ou outro período, operar como descrito no parágrafo 3.1.

Efectuar uma soldagem eventualmente breve e escolher onde armazenar

Para **armazenar** no programa escolhido anteriormente, carregar no botão **Q** por mais de 3 segundos até que o número pare de lampear.

Para **armazenar** num programa diferente, fazer a escolha carregando no botão **Q** e depois carregar no botão **Q** por mais de 3 segundos .

3.6.3 Armazenar de um programa armazenado

Partindo de um programa já armazenado, o operador pode modificar os dados na memória para actualizar o programa ou para encontrar novos parâmetros a armazenar num outro programa.

3.6.3.1 Actualizar

- Após ter acendido a máquina, seleccionar os parâmetros a modificar e modificá-los.
- Efectuar uma soldagem eventualmente breve.
- Carregar por mais de 3 segundos a tecla **Q** até a confirmação do armazenamento (sigla do programa: de lampejante para contínuo).

3.6.3.2 Armazenamento num novo programa

- Após ter ligado a máquina, seleccionar os parâmetros a modificar e modificá-los.
- Efectuar uma soldagem eventualmente breve.
- Carregar brevemente no selector **Q** até visualizar o programa desejado.
- Carregar continuamente na tecla **Q**, até a confirmação do armazenamento (sigla do programa: de lampejante para contínuo).

4 CONTROLO REMOTO

Para a regulação da corrente de soldagem é possível conectar os seguintes controlos remotos:

Art. 1270 Tocha TIG somente botão.(arrefecimento a ar)

Art. 1273 Tocha TIG somente botão.(arrefecimento a água)

Art. 1266 Tocha TIG UP/DOWN.(arrefecimento a ar)

Art. 1274 Tocha TIG UP/DOWN.(arrefecimento a água)

Art. 193 Comando por pedal (usado em soldagem TIG) PIN

Art 1192+Art 187 (usado em soldagem MMA)

ART. 1180 Conexão para ligar contemporaneamente a tocha e o comando a pedal.

Com este acessório o ART 193 pode ser utilizado em qualquer modo de soldagem TIG.

Os comandos que incluem um potenciómetro regulam a corrente de soldadura desde a mínima até a máxima corrente estabelecida com o manípulo O.

Os comandos com lógica UP/DOWN regulam do mínimo ao máximo a corrente de soldagem.

As regulações dos comandos à distância permanecem sempre activas no programa **PL** enquanto que num programa memorizado não permanecem.

KAARIHITSAUSKONEEN KÄYTTÖOHJE

TÄRKEÄTÄ: ENNEN LAITTEEN KÄYTTÖÖNOTTOA, LUE TÄMÄ KÄYTTÖOHJE HUOLELLISESTI. TÄMÄ KÄYTTÖOHJE ON SÄILYTETTÄVÄ HUOLELLISESTI JA OLTAVA KAIKKIEN KONETTA KÄYTTÄVIEN SAATAVILLA. KÄYTTÖOPPAASEEN TULEE TURVAUTUA AINA EPÄVARMOISSA TILANTEISSA TAI TILATTAESSA KONEESEEN VARAOSIA.

1. TURVAOHJEET



HITSAUS JA VALOKAARILEIKKAUS VOI AIHEUTTAA VAARATILANTEITA ITSELLESI TAI MUILLE

TYÖALUEELLA OLEVILLE HENKILÖILLE.

Koneen käyttäjän tulee sen vuoksi tutustua huolellisesti hitsauksessa noudatettaviin turvaohjeisiin ennen koneen käyttöä. Ohessa yhteenvedo turvaohjeista. Täydelliset turvaohjeet on erikseen tilattavissa. Turvaohjeiden tilausnumero on 3.300.758.

SÄHKÖISKU - Kaikki sähköiskut ovat vaarallisia



- Koneen asennus- ja maadoitus tulee suorittaa aina voimassa olevien määräysten mukaan.
- Älä koske sähköä johtaviin osiin tai elektrodiin paljain käsin, käsinein tai märin vaattein.
- Eristä itsesi sekä maasta, että työkappaleesta.
- Varmista, että työpisteesi on turvallinen.

SAVUKAASUT - Voivat vaarantaa terveytesi



- Pidä pääsi pois savukaasuista
- Työskentele vain hyvin ilmastoidulla alueella ja käytä tarvittaessa savunkaasun poistolaitteita.

SÄTEILY - Valokaaren kehittämä ultraviolettisäteily voi vahingoittaa silmiä ja ihoa.



- Suojaa silmäsi käyttämällä hitsausmaskia joka on varustettu tarkoitukseen sopivalla hitsauslasilla.
- Suojaa muut käyttämällä tarkoitukseen sopivia suoja- tai suojaverhoja.

TULI JA PALOVAMMAT



- Roiskeet voivat aiheuttaa tulipalon tai polttaa ihoasi; siksi varmista aina, ettei hitsausalueella ole herkästi syttyviä materiaaleja ja käytä paloturvallisia suojavaatteita ja -varusteita.

MELU



Tämän koneen melutaso ei ylitä 80 dB . Hitsauksen tai plasmaleikkauksen aikainen melu saattaa kuitenkin ylittää tämän tason, mistä syystä syntyvän melun osalta on huomioitava voimassa olevat työsuojelumääräykset.

SYDÄMENTAHDISTAJA

Korkean virran synnyttämä magneettikenttä saattaa aiheuttaa häiriöitä sydämentahdistajaan. Mikäli käytät sydämentahdistajaa, kuulolaitetta tai muita terveytesi kannalta tärkeitä elektronisia laitteita, neuvottele aina hoitavan lääkärin kanssa ennen kuin hitsaat, leikkaat, talttaat tai pistehitsaat valokaaren avulla.

RÄJÄHDYS



Älä hitsaa painesäiliön lähellä tai yläpuolella taikka ympäristössä jossa on räjähdysherkkää pölyä, kaasua tai höyryä. Käsittele aina varoen kaasupulloja ja paineensäätimiä.

SÄHKÖMAGNEETTINEN YHTEENSOPIVUUS

Hitsauslaite on valmistettu yhdenmukaisesti normissa IEC 60974-10 **annettujen määräysten mukaisesti ja sitä saa käyttää ainoastaan ammattikäyttöön teollisissa tiloissa. Laitteen sähkömagneettista yhteensopivuutta ei voida taata, mikäli sitä käytetään teollisista tiloista poikkeavissa ympäristöissä.**



ELEKTRONIIKKA JÄTE JA ELEKTRONIIKKA ROMU

Älä laita käytöstä poistettuja elektroniikkalaitteita normaalin jätteen sekaan

EU:n jätedirektiivin 2002/96/EC mukaan, kansalliset lait huomioiden, on sähkö- ja elektroniikkalaitteet sekä niihin liittyvät välineet, lajiteltava ja toimitettava johonkin hyväksytyyn kierrätyskeskukseen elektroniikkaromun vastaanottopisteeseen. Paikalliselta laite- edustajalta voi tiedustella lähimmän kierrätyskeskukseen vastaanottopisteen sijaintia. Noudattamalla EU direktiiviä parannat ympäristön tilaa ja edistät ihmisten terveyttä.

PYYDÄ AMMATTIHENKILÖIDEN APUA, MIKÄLI LAITTEEN TOIMINNASSA ILMENEE HÄIRIÖITÄ.

2 YLEISKUVAUS

2.1 MÄÄRITELMÄT

Tämä laite on tasavirtaa tuottava virtalähde ja sen toiminta perustuu INVERTTERI tekniikkaan. Laitetta voidaan käyttää puikkohitsaukseen, jolloin sillä voidaan hitsata kaiken tyyppisillä hitsauspuikoilla (luukuunottamatta seluloosa puikkoja) tai TIG-hitsaukseen joko kosketus- tai HF-sytyksellä.

LAITETTA EI SAA KÄYTTÄÄ PUTKIEN SULATUKSEEN

2.2 KONEKILVEN MERKKIEN SELITYKSET

N° Sarjanumero, ilmoitettava aina konetta koskevis-
sa kysymyksissä.

 3-vaihe staattinen muuntaja-tasasuuntaaja-taa-
juu-smuuttaja

 Tasavirta virtalähde

SMAW Soveltuu hitsauspuikoillatapahtuvaan hitsaukseen

TIG - Sopii TIG-hitsaukseen

U₀. Toisiojännite (Peak arvo)

X. Käyttösuhte prosentteina. Ilmoittaa prosenttia 10 minuutissa, jonka kone toimii annetulla virralla ylikuumentamatta.

I₂. Hitsausvirta

U₂. Toisiojännite hitsausvirralla I₂

U₁. Liitäntäjännite 3-vaihe 50/60Hz liitännälle

I₁ max. Suurin sallittu liitäntävirta

I₁ eff. Käyttösuhteen mukainen suurin ottoteho

IP23C Suojausluokka, tämä laite soveltuu käytettäväksi ulkona sateessa.

C: Kirjain C tarkoittaa, että laite on kosketussuojattu niin ettei työkaluilla pääse koskettamaan

Sähköä johtaviin osiin (halk. 2,5 mm)
S Soveltuu käytettäväksi vaarallisessa ympäristössä.
HUOM Laite on suunniteltu saasteluokan 3 mukaisilla alueille työskentelyyn. (Katso IEC 664).

2.3 SUOJALAITTEET

2.3.1 Lämpösuoja

Tämä laite on varustettu lämpösuojalla joka estää koneen ylikuumentumisen. Lämpösuojan ollessa päällä, koneen tuuletin jatkaa jäähdytystä kunnes koneen lämpötila on laskenut. Merkkivalo **M** palaa kun lämpösuoja on päällä.

2.3.2 - Keskeytyssuojat art. 338

Tämä hitsauskone on varustettu erilaisilla suojilla jotka pysäyttävät koneen, ettei se ylikuormitettaessa vahingoituisi.

Hitsauskone voi toimia seuraavilla jännitealueilla:
208/220/230 V nimellisjännitteellä; 175V - 270V
400/440 V nimellisjännitteellä; 340V - 490V

Varoitus: Ellei liitäntäjännite ole yllä olevien raja-alueen arvojen sisäpuolella, ei koneen merkkivalo syty eikä tuuletin pyöri.

Jos liitäntäkaapelin vaiheet eivät ole asianmukaisesti kytketty, palaa näytössä **P** kolme valopistettä (yhtäjaksoisesti) kun kone käynnistetään.

Jos koneen ollessa käynnissä, jännite laskee alle 175V (U1=230V) tai alle 240V (U1=400) tulee näyttöön **P** merkkilyhenne **E3**.

Jos koneen ollessa käynnissä, jännite nousee yli 275V:n (U1=230V) tai yli 490V:n (U1=400) tulee näyttöön **P** merkkilyhenne **E4**.

Näissä tapauksissa sammuta kone tarkista, että jännite on asianmukainen ja käynnistä kone uudelleen, minkä jälkeen koneen pitäisi toimia taas oikein.

Jos koneen ollessa käynnissä näyttöön **P** tuulee koodi **E2** tai **E1**, tarkista, että liitäntäjännite on oikea; mikäli liitäntäjännite on oikea on kone huollon tarpeessa.

Jos vesilaitteen jäähdytysnestettä on liian vähän vilkkuu näytössä P lyhenne H2O.

3 ASENNUS

Varmista, että verkkojännite on konekilven mukainen. Liitännässä käytettävän pistotulpan tulee olla suojamaadoitettu ja kapasiteetiltaan riittävän suuren koneen ottotoehoon I1 nähden.

Keltavihreä suojamaadoitusjohto on kytkettävä pistotulpan suojamaadoitusnapaan. Sulakkeiden tulee olla koneen ottotoehoon I1 mukaisesti mitoitetuja.

VAROITUS! Kaikkien jatkojohtojen, joiden pituus on korkeintaan 30m, johtimien poikkileikkauspinta-alan pitää olla väh. 2,5mm².

3.1 KÄYTTÖÖNOTTO

Ammattitaitoisen henkilön tulee suorittaa koneen käyttökuntoon asentaminen ja kaikessa tulee noudattaa voimassa olevia turvallisuusmääräyksiä ja -lakeja. (katso CEI 26-10 ja CENELEC HD 427).

3.2 KONEEN YLEISKUVAUS

AL - Prosessin valintakytkin

Tämän kytkimen avulla valitaan hitsaustapa (Puikko tai TIG-hitsaus). Valinta vaihtuu joka kerta kun kytkintä painetaan. Merkkivalo ilmaisee aktiivisena olevan valinnan.

B - Merkkivalo puikkohitsaukselle

Tällä koneella voidaan hitsata, selluloosapuiikkoja lukuun ottamatta, kaiken tyyppisillä hitsauspuikoilla.

Puikkohitsauksessa hitsausvirta säädetään nupilla **O**, lisäksi voidaan säätää valokaaren karheutta ("arc force") (MERKKIVALO **AN**) ja aloitusvirtaa ("hot start") (MERKKIVALO **AM**).

AH - Merkkivalo jatkuvalle TIG-hitsaukselle

AI - Merkkivalo pulssi TIG-hitsaukselle

Pulssin taajuus on säädettävissä 0,16 - 500Hz (MERKKIVALO **T**) taukovirta ja perusvirta on aktivoitavissa, vaihtoehtoisesti; joko merkkivalolla **X** tai **W**, ja ne ovat säädettävissä nupilla **O**.

Pulssin taajuuden ollessa 0,16 - 1,1 Hz välillä, on näytössä **P** joko taukovirran tai perusvirran arvo. Merkkivalot **X** ja **W** palavat vuorotellen; pulssin laajuuden ollessa suurempi kuin 1,1 Hz on näytössä **P** molempien virtojen, tauko ja perusvirta, keskiarvo ja merkkivalot **X** ja **W** palaa.

A - Toimintamuodon valintakytkin

Valinta vaihtuu aina kun kytkintä painetaan ja merkkivalo **C** tai **D** palaa yhdessä jonkin hitsaustapaa ilmaisevan merkkivalon kanssa.

C - Merkkivalo valokaaren sytytykselle ilman HF:ää

Valokaaren sytyttämiseksi paina polttimen kytkintä, kosketa nopeasti elektrodilla työkalpaletta. Tämän liikkeen tulee olla nopea.

D - Merkkivalo valokaaren sytyttäminen HF:n avulla

Valokaaren sytyttämiseksi paina polttimen kytkintä jolloin valokaari syttyy pilottivalokaaren avulla.

E- Merkkivalo 2-vaihe TIG-hitsaukselle (käsin ohjaus)

Polttimen kytkintä painettaessa hitsausvirta nousee " SLOPE UP" säädetyssä ajassa nupilla **O** säädettyyn arvoon. Kun kytkin vapautetaan hitsausvirta laskee "SLOPE DOWN" säädetyssä ajassa nolleen.

F - Merkkivalo 4-vaihe TIG-hitsaukselle (automaattiohjaus)

Kuten edellä, mutta painettaessa polttin kytkintä voit vapauttaa sen ja valokaari syttyy, palaen kunnes painat kytkintä uudelleen ja vapautat sen.

G- Merkkivalo nelivaihe TIG-hitsaukselle kahdella virta-alueella (automaattiohjaus)

Hitsausvirran säätö: Paina näppäintä **R** kunnes merkkivalo **X** palaa. Säädä hitsausvirta nupilla **O**. Taukovirran

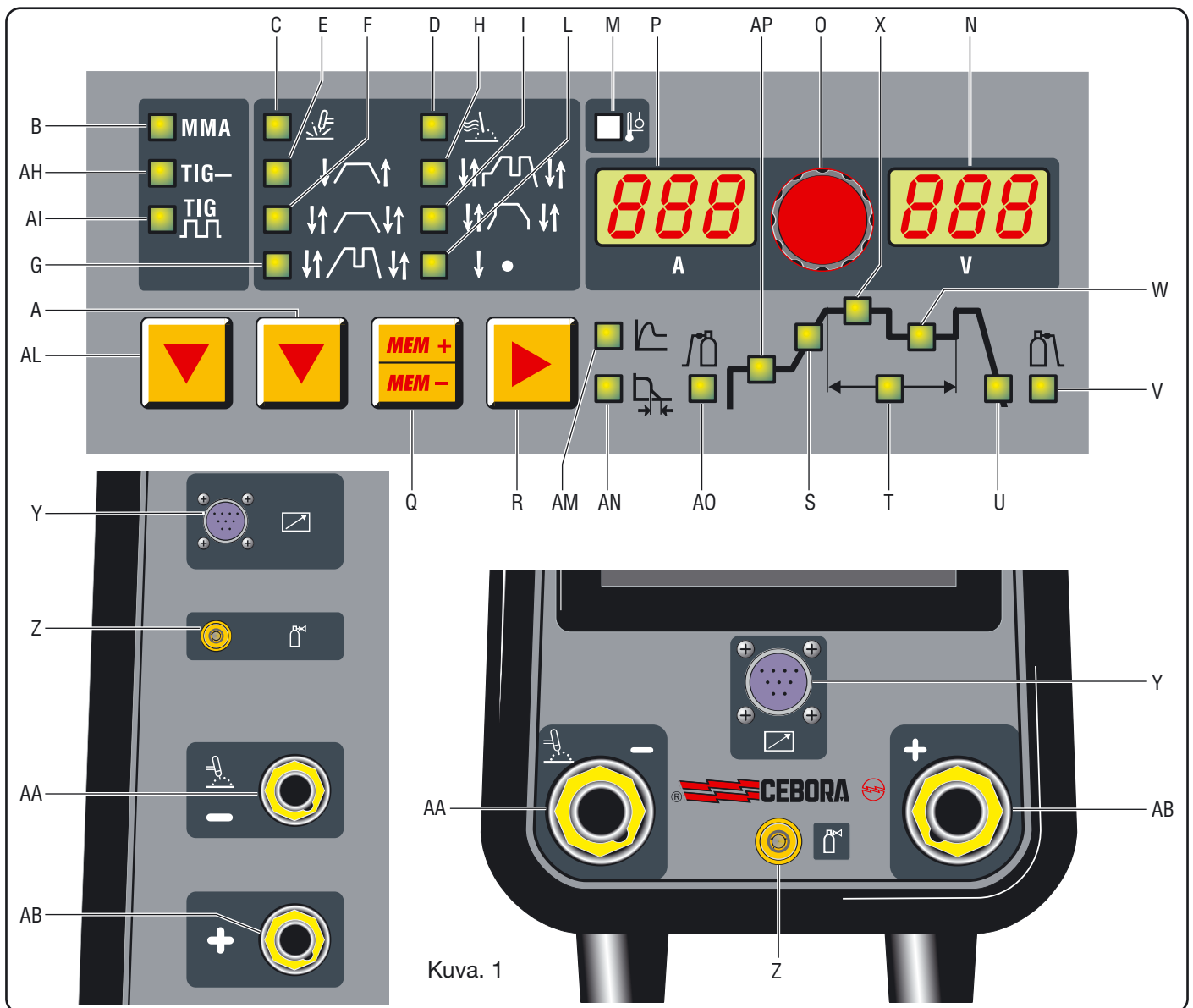

Kuva. 1

säätö: Paina näppäintä **R** kunnes merkkivalo **W** palaa. Säädä hitsausvirta nupilla **O**. Kun poltinkytkintä on painettu hitsausvirta nousee säädettyssä ajassa "SLOPE UP" (merkkivalo **S** palaa) kunnes nupilla **O** säädetty arvo saavutetaan, merkkivalo **X** syttyy ja näyttö **P** ilmaisee käytössä olevan hitsausvirran. Mikäli hitsauksen aikana on tarvetta alentaa hitsausvirtaa katkaisematta valokaarta, paina poltinkytkintä ja vapauta se heti, hitsausvirta laskee säädettyyn taukovirta arvoon jolloin merkkivalo **W** syttyy ja **X** sammuu. Palataksesi maksimi hitsausvirtaan paina poltinkytkintä uudelleen ja vapauta se heti, tällöin syttyy merkkivalo **X** ja **W** sammuu. Hitsauksen lopettamiseksi on painettava poltinkytkintä ja pidettävä se **painettuna väh. 0,7 sek.** kun poltinkytkin vapautetaan laskee hitsausvirta nolleen, "SLOPE DOWN" säädettyssä ajassa ja merkkivalo **U** palaa. Mikäli poltinkytkintä on painettu ja vapautettu heti laskuvirran "SLOPE DOWN" aikana muuttuu hitsausvirta nousuvirraksi "SLOPE UP" mikäli jälkimmäinen on säädetty nollessa suuremmaksi. HUOM. Toimenpiteellä poltinkytkintä painettu ja vapautettu heti tarkoitetaan toimintoja jotka tapahtuvat alle 0,5 sekunnissa.

H- Merkkivalo neli-vaihe TIG-hitsaukselle kolmella virta-alueella (automaattiohjaus)

Kolmen eri virta-alueen asettaminen suoritetaan seuraavasti:

Paina valintakytkintä **R** kunnes merkkivalo **X** palaa, säädä sen jälkeen maksimivirta nupilla **O**. Paina valintakytkintä **R** kunnes merkkivalo **W** palaa, säädä sen jälkeen virran keskitaso nupilla **O**. Paina valintakytkintä **R** kunnes merkkivalo **AP** palaa, säädä sen jälkeen aloitusvirta nupilla **O**. Toimintalogiikka on sama kun säädetään virta-arvot hirtattaessa kahdella eri virta-alueella (merkkivalo **G**).

I - Merkkivalo erikoisohjelmalle

Valokaaren syyttämiseksi paina polttimen kytkintä ja pidä se painettuna, virta alkaa nousta säädetyn ajan mukaisesti. Jos polttimen kytkin vapautetaan nousee hitsausvirta heti asetettuun arvoonsa (merkkivalo **X**). Hitsaus lopetetaan painamalla uudelleen polttimen kytkintä jolloin virta laskee ennalta säädetyn ajan mukaisesti. Jos polttimen kytkin vapautetaan laskee hitsausvirta heti nolleen.

L - Merkkivalo pistehitsaukselle (käsin ohjaus)

Kun hitsausvirta (merkkivalo **X**) sekä pistehitsausaika (merkkivalo **T**) valinta on suoritettu kytkimellä **R**, aseta sopivat arvot nupilla **O**.

Tätä hitsaustapaa voidaan käyttää vain jos valokaaren sytytystavaksi on valittu HF- sytytys (merkkivalo **D** palaa). Tässä hitsaustavassa hitsaus aloitetaan painamalla polttimen kytkintä jolloin valokaari syttyy ja sammuu automaattisesti säädetyn ajan mukaan. Seuraavan pisteen hitsaus aloitetaan painamalla uudelleen polttimen kytkintä.

MERKKIVALO - M - Lämpösuoja

Merkkivalo palaa kun lämpösuoja on pysäyttänyt koneen **Huom. mikäli lämpösuoja on pysäyttänyt koneen jatkaa koneen puhallin toimintaa jäähdyttäen konetta. Älä katkaise virtaa koneesta ennenkuin se on jäähtynyt.**

O - nuppi

Normaalisti tällä nupilla säädetään hitsausvirtaa. Myös, jos teet toimintavalinnan valintakytkimellä **R** säädetään ko. toiminnan arvot.

P- näyttö

Näyttää hitsausvirran, sekä asetukset valinnoille jotka on tehty valintakytkimen **R** ja nupin **O** avulla.

Keskeytysuojien toimiessa (kts. kohta 2.3.2) näyttö ilmaisee vilkkuen tai jatkuvasti palaen seuraavia virhekoodeja **E1 E2 E3 E4** tai **H2O**.

N-näyttö

Näyttää normaalisti kaarijännitettä joka on riippuvainen hitsausvirrasta. Vesilaitteen ollessa toiminnassa näyttää vesilaitteen tilaa.

VALINTANÄPPÄIN - Q

Tällä näppäimellä voidaan valita muistissa oleva hitsausohjelma taikka tallentaa tehty ohjelma muistiin. Muistiin voidaan tallentaa 9 eri hitsausohjelmaa muistipaikkoihin P01 ... P09.

Kun kone käynnistetään ensimmäistä kertaa on käytössä ohjelma **PL**.

Ohjelman valinta

Kun näppäintä on painettu nopeasti, ilmaisee näyttö **P** seuraavana olevan ohjelman numeron.

Mikäli ohjelmaa ei ole tallennettu vilkkuu näytössä oleva ohjelmanumero, muuten se palaa normaalisti.

Tallennus.

Kun kaikki tarvittavat ohjelmaparametrit on tehty tallenna ohjelman painamalla näppäintä **Q** ja pitämällä sitä painettuna vähintään 3 sekunnin ajan, kunnes näyttö **P** lakkaa vilkkumasta.

VALINTANÄPPÄIN - R

Kun tätä näppäintä on painettu palaa jokin valituita merkkivaloista:

Varoitus: Valintanäppäimellä voidaan tehdä vain ne toimintavalinnat jotka kulloinkin kyseessä oleva hitsaustapa mahdollistaa.

Esim. jos kysymyksessä on jatkuva TIG-hitsaus ei toi-

mintavalintaa pulssihitsaus voidaan tehdä, eikä tällöin myöskään merkkivalo **T** syty.

Kukin merkkivalo palaessaan ilmaisee parametriä jota voidaan säätää nupilla **O**.

Viiden sekunnin kuluttua viimeisestä muutoksesta valittuna oleva merkkivalo sammuu ja näyttöön tulee hitsausvirta sekä merkkivalo **X** palaa.

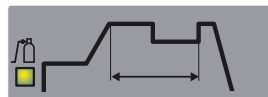

AO - Merkkivalo esikaasulle

Säädettävissä 0,0 - 2,5 sekuntiin. Tarkoittaa kaasun virtausaikaa ennen kuin hitsaus alkaa.

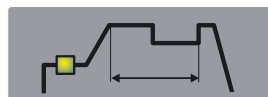

AP- Merkkivalo aloitusvirralle

Hitsauksen aloitusvirta. Aloitusvirta on prosentteina hitsausvirrasta (merkkivalo **X**).

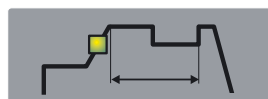

MERKKIVALO - S Slope up

Nousuvirta: . Aika jonka kuluessa säädetty hitsausvirta saavutetaan kun hitsaus on aloitettu. (0 ..10 sek.)

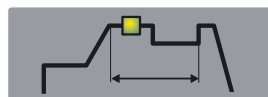

MERKKIVALO - X Hitsausvirran säätö.

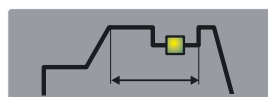

MERKKIVALO - W Taukovirran säätö:

Taukovirran arvo on prosenttia käytettävästä hitsausvirrasta.

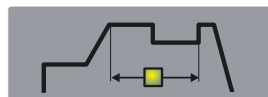

T- merkkivalo pulssin taajuus (0,156 - 550 Hz) Tauko- ja perusaika on yhtä pitkä.

Kun hitsaustavaksi on valittu pistehitsaus (merkkivalo **L**) ilmaisee tämä merkkivalo, sitä, että näyttö **H** ilmaisee pistehitsausaikaa joka on säädettävissä nupilla **O** 0,1 ÷ 3 sekuntiin.



MERKKIVALO - U Slope Down

Laskuvirta: Aika jonka kuluessa säädetty hitsausvirta laskee miniimiin ja valokaari sammuu kun hitsaus lopetetaan (0 .. 10 sek.).

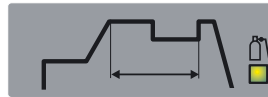

MERKKIVALO - V Jälkikaasu:

Säädetään jälkikaasun aika (0 ..30 sek.).



AM - Merkkivalo (hot-start) aloitusvirralle

Valinta voidaan tehdä kytkimellä **R** toimii ainoastaan puikkohitsauksessa (merkkivalo **B**).

Tämä merkkivalon palaessa näytönsä **P** aika sekunneissa jona aikana hitsauskone antaa ylivirtaa valokaaren sytyttämisen helpottamiseksi. Aika säädetään nupilla **O**.



AN - merkkivalo karheussäädölle (arc force)

Valinta voidaan tehdä kytkimellä **R** toimii ainoastaan puikkohitsauksessa (merkkivalo **B**).

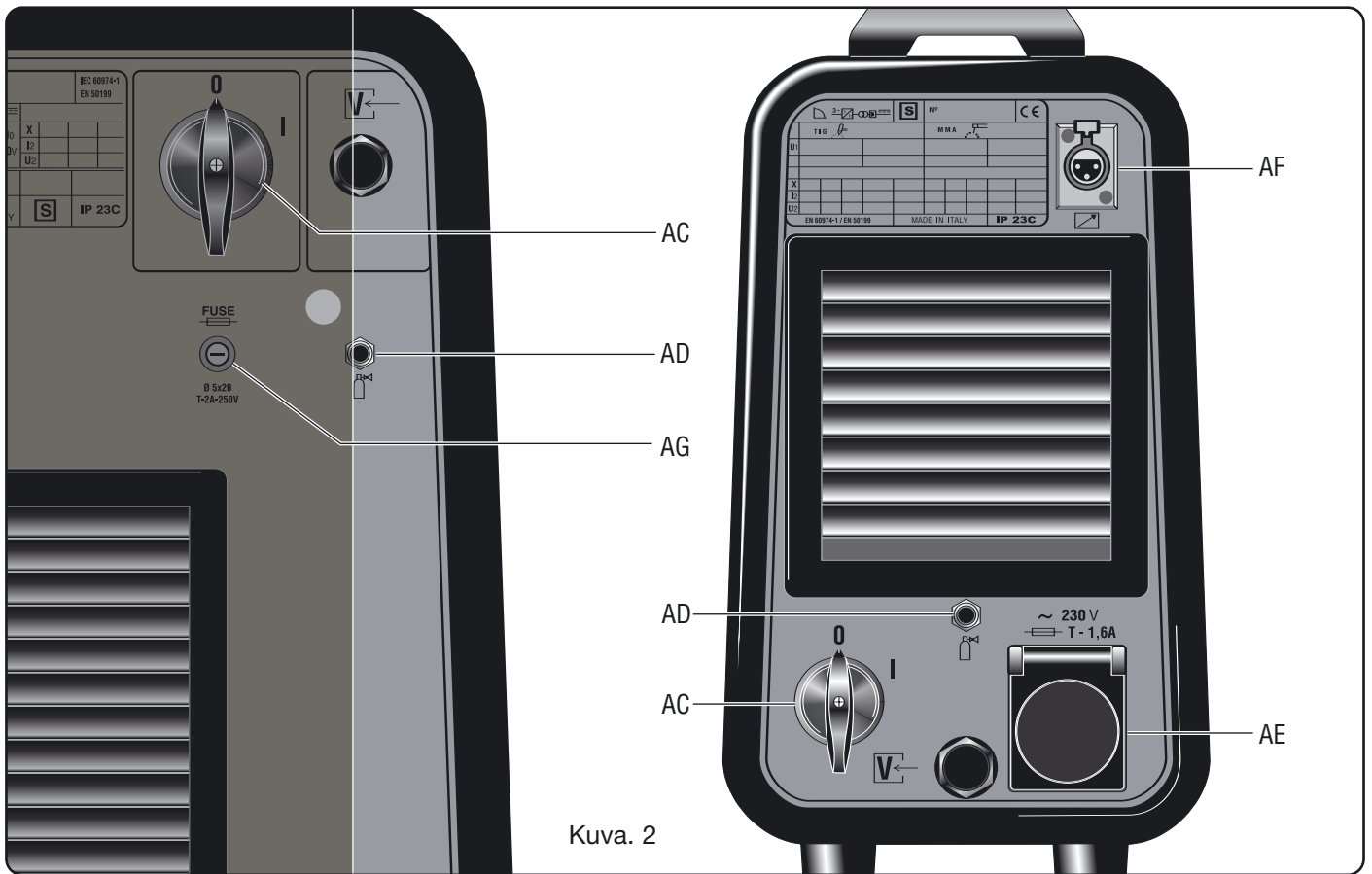

Kuva. 2

Prosenttilukuna asetetusta hitsausvirrasta. Näyttö P ilmaisee valitun arvon joka on säädettävissä nupilla O. Tätä ylivirtaa käytetään helpottamaan lisäaineen siirtymistä sulien metallipisaroiden muodossa hitsattavaan kohtaan.

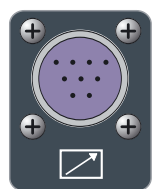

Y - 10-napainen liitin

Tähän liittimeen liitetään kauko-ohjain joka on kuvattu kappaleessa 4. Yhteys liittimen tappien 3 ja 6 välillä ilmaisee, että valokaari palaa (5A 230V)



Z - KAASULETKUN LIITÄNTÄ 1/4"

Tähän liittimeen kytketään polttimen kaasuletku



AA Negatiivinen liitännänapa (-)



AB - Positiivinen liitännänapa (+)



AC - virtakytkin

Kytkimellä kytketään koneeseen virta päälle/pois.



AD - kaasun syöttöliitäntä



AE- pistorasia

Tähän pistorasiaan liitetään vesilaitteen Art. 1341) liitäntäjohto.

Varoitus: Suurin teho 360VA - . 1,6 Amp
Älä liitä tähän pistorasiaan mitään työkaluja .



AF - liitin

Kolmenapainen liitin johon kytketään vesilaitteen painekatkaisija.



AG - Sulake

3.3 YLEISOHJEET

Ennen koneen käyttöönottoa lue huolellisesti seuraavat standardit :CEI 26/9 - CENELEC HD 407 ja CEI 26.11 - CENELEC HD 433.

Varmista, että koneen kaapeleiden, pistokkeiden , pui- konpitimen ja liittimien eristeet ovat kunnossa sekä var- mista, että hitsauskaapeleiden koko ja pituus sopii käy- tettävälle hitsausvirralle.

3.4 PUIKKOHITSAUS (MMA)

- Tämä kone soveltuu kaiken tyyppisillä puikoilla hitsaamiseen, lukuun ottamatta selluloosapuikkoja (AWS 6010).

Käytä ainoastaan turvastandardin mukaista puikonpidintä.

- Varmista, että virtakytkin **AC** on 0 - asennossa ja liitäntäkaapelin pistoke on irrotettu pistorasiasta, liitä hitsauskaapelit niin, että napaisuus on hitsauspuikkovalmistajan ohjeiden mukainen.

Kiinnitä maadoituspuristin suoraan hitsattavaan kappaleeseen mahdollisimman lähelle hitsattavaa kohtaa. Varmista, että maadoituspuristimella on hyvä sähköinen kontakti työkappaleeseen.

- älä koske puikonpitimeen tai hitsauspuikkoon ja maadoituspuristimeen yhtäaikaisesti.

- liitä pistoke pistorasiaan ja kytke koneeseen virta päälle kääntämällä kytkin **AC** I-asentoon.

- valitse hitsaustavaksi MMA (puikkohitsaus) painamalla näppäintä **A** niin, että merkkivalo **B** palaa.

- säädä hitsausvirta sopivaksi nupilla **O**.

Muista aina sammuttaa kone ja poistaa hitsauspuikko puikonpitimestä kun lopetat hitsaamisen.

Jos haluat käyttää " hot start" (merkkivalo **AM**) tai " Arc force" toimintoa kts. ohjeet edellisestä kappaleesta.

3.5 TIG -HITSAUS

Tämä kone soveltuu ruostumattoman teräksen, teräksen ja kuparin TIG-hitsaukseen

Liitä maadoituskaapeli koneessa olevaan positiiviseen (+) hitsauskaapelin liitäntänapaan **AB** ja maadoituspuristin työkappaleeseen, mahdollisimman lähelle hitsattavaa kohtaa. Varmista, että maadoituspuristimen ja työkappaleen välillä on hyvä sähköinen kontakti.

Käytä TIG-poltinta joka soveltuu käytettävälle hitsausvirralle. Liitä poltinkaapeli koneen negatiivisen (-) hitsauskaapelin liitäntänapaan **AA**. Kytke polttimen ohjauskaapeli koneessa olevaan liittimeen **Y** ja kaasuletku liittimeen **Z** sekä koneelle tuleva kaasun syöttöletku koneen takapaneelissa olevaan kaasuliittimeen **AD**.

3.5.1 Vesilaite

Jos käytössä on vesijäähdytteinen poltin, käytä silloin jäähdytysyksikkönä vesilaitetta.

3.5.1.1 Tekninen erittely

U1	Liitäntäjännite
1x 400V	Yksi-vaihe liitäntäteho
50/60 Hz	Taajuus
I1 maks.	Suurin ottoteho
P max	Suurin paine
P (l/min)	Jäähdytysteho mittayksikkönä 1 / min

3.5.1.2 Suojaukset.

- Vesilaitteen painevahti

Tämä suojaus on toteutettu vedenkiertojärjestelmään sijoitetulla painekytkimellä, joka ohjaa mikrokytkintä.

- Sulake (T 2A /250V - Ø5 x 20)

Tämä sulake suojaaa pumppumootoria ja se sijaitsee vesilaitteen sisäpuolella olevalla ohjauspiirikortilla.

3.5.1.3 ASENNUS

Ruuvaa Korkki auki ja täytä säiliö (laitteessa on noin yksi litra nestettä)

Tärkeää: tarkista määrvälelin nesteen määrä täyttöaukosta, nestepinnan tulee olla maks. tasossa.

Käytä jäähdytysnesteenä veden ja alkoholin sekoitusta seuraavan taulukon mukaan.

Lämpötila	Vesi / alkoholiseos
0°C ... -5°C	4L / 1L
- 5°C...-10°C	3,8L / 1,2L

Huom. jos pumppu pyöri ilman, että laitteessa on jäähdytysnestettä on kaikista letkuista poistettava ilmat.

Tee seuraavasti; Katkaise virtalähteeltä virta, irrota polttimen vesiletkut , täytä vesilaitteen säiliö, liitä letku liittimeen BT ja vie sen toinen pää säiliön täyttöaukon sisään. Käynnistä virtalähde 10-15 sekunnin ajaksi. Liitä sen jälkeen polttimen vesiletkut takaisin paikoilleen.

Laita koneeseen virta päälle. Vesilaite asetaan toimintaan seuraavasti:

1. Valitse hitsaustavaksi Tig-hitsaus
2. Paina yhtäaikaa näppäintä **Q** ja **R** ja pidä ne painettuina kunnes näytössä **P** vilkkuu lyhenne H2O.
3. Valitse vesilaitteen toimintamuoto nupilla **O**.

Paina mieleen näytössä esiintyvien seuraavien numeroiden tarkoitus:

- 1= vesilaite pois toiminnasta,
- 2= toimii jatkuvasti,
- 3=automaattinen toiminta.

Valinnasta poistutaan painamalla nopeasti näppäintä Q.

HUOM. Automaattinen toiminta tarkoittaa , että vesilaite käynnistyy kun polttimen kytkintä on painettu ja pysähtyy noin kahden minuutin kuluttua siitä kun kytkin on vapautettu.

Varoitus! Jos hitsaustavaksi on valittu puikkohitsaus ei vesilaitteen valintaa saa tehdä.

Normaalisti konetta käynnistettäessä vilkkuu näytössä **P** hetkellisesti **H2O**.

3.5.1.4 Vesilaite (x Art. 339)

Jos käytössä on vesijäähdytteinen poltin, käytä silloin jäähdytysyksikkönä vesilaitetta.

Jos koneessa käytetään vesilaitetta on käytettävä myös kuljetuskärry Art. 1432, jotta konetta voidaan liikuttaa ja asettaa se sopivaan kohtaan työalueella.

Kun vesilaitteen säiliö on täytetty jäähdytysnesteellä liitä vesilaitteen liitäntäkaapelin pistoke koneen pistorasiaan AE, liitä sen jälkeen kolmenapainen ohjausliitin koneen liittimeen AF.

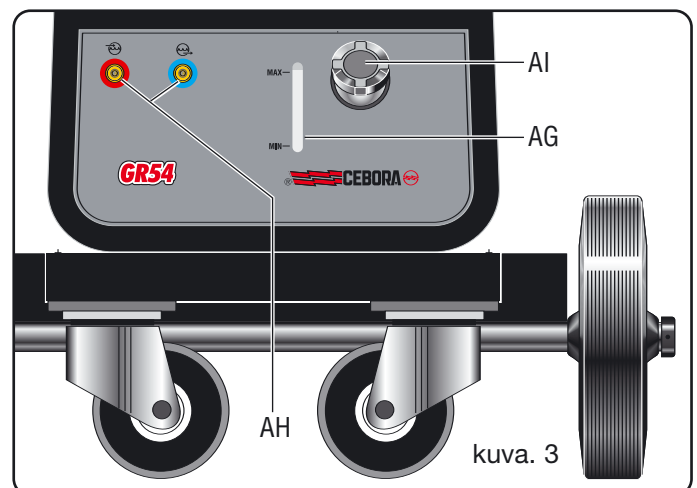

3.5.1.5 Vesilaitteen yleiskuvaus (x Art.341) (kuva 3).

AG - Aukko:

Aukko josta voidaan tarkistaa vesilaitteen nesteen määrä.

AH - Pikaliitin:

Käytetään vain TIG-hitsauksessa

HUOM. Ei saa liittää yhteen

AI - Korkki.

3.5.2 Kytke kone päälle virtakytkimestä.

Käynnistettäessä konetta ensimmäistä kertaa, valitse hitsaustapa valintanäppäimellä **A**, aseta hitsausparametrit näppäimen **R** avulla ja tee tarvittavat säädöt säätönupilla **O** kts. kohta 3.2.

Kaasun virtaus tulee säätää niin, että se on noin 6 x Tig-elektrodin halkaisija (l/min)

Jos polttimessa käytetään kaasulinssiä voidaan käyttää pienempää kaasunvirtausta, eli noin 3 x Tig-elektrodin halkaisija (l/min) virtaus on riittävä. Keraamisen kaasukuvun halkaisijan tulee olla noin 4 - 6 kertaa suurempi kuin Tig-elektrodin halkaisija.

Suojakaasuna voidaan käyttää normaalisti ARGON kaasua. Hitsattaessa ruostumattomia teräksiä tulee suojakaasuna käyttää seoskaasua, jossa on ARGONIA + Max. 2% VETYÄ.

Kuparin hitsaukseen tulee käyttää HELIUMIA tai ARGON-HELIUM seoskaasua.

Käytettäessä HELIUMIA tulee kaasun virtausta lisätä niin, että se on noin 10 x tig-elektrodin halkaisija (l/min).

Esim. jos Tig-elektrodin koko on 1,6 mm => kaasunvirtaus = 1,6 x 10 = 16 l/min

Käytä DIN 10 suojalaseja hitsausvirtaan 75A asti ja sitä suuremmille virroille DIN 11.

3.6 HITAUSPARAMETRIEN TALLENNUS

Voit tallentaa käytetyt hitsausparametrit lopetettuasi hitsauksen.

Painamalla nopeasti painonäppäintä **Q voit tehdä valintoja muistissa tallennettuina olevista ohjelmista. Pitämällä näppäintä painettuna kauemmin kuin 3 sek. tallentuu käytössä olevat hitsausparametrit aktiivisena olevaan muistipaikkaan.**

Joka kerta kun kone käynnistetään tulee käyttöön viimeksi käytössä ollut hitsaus-ohjelma.

3.6.1 PL-ohjelman käyttö ja tallennus

Koneen ensimmäinen käyttökerta

Kun kone käynnistetään tulee näyttöön kirjaimet **PL**, jotka katoavat noin 5 sekunnin kuluttua, minkä jälkeen näyttöön tulee hitsausvirran arvo. Tee tarvittavat säädöt hitsausparametreille kappaleessa 3.2 sekä 3.5 olevia ohjeita noudattaen.

Tallenna ohjelma muistipaikkaan **P01** seuraavasti:

-Paina nopeasti valintanäppäintä **Q** (mem +, mem -) näytössä **P** vilkkuu muistipaikka **P01**.

-Paina näppäintä **Q** ja pidä se painettuna, vähintään 3 sekunnin ajan, kunnes näytössä oleva muistipaikan numero **P01** lakkaa vilkkumasta. Nyt ohjelma on tallennettu.

-Huom. jos haluat tallentaa tekemäsi hitsausohjelman johonkin toiseen muistipaikkaan, paina nopeasti valin-

tanäppäintä **Q** niin monta kertaa kunnes näytössä **P** vilkkuu haluamasi muistipaikan numero ja tallenna ohjelma em. ohjeita noudattaen.

Kun seuraavan kerran käynnistät koneen on näytössä viimeksi käytetyn muistipaikan numero.

PAINAMALLA NOPEASTI NÄPPÄINTÄ **Q VOIDAAN TEHDÄ VALINTOJA JA PITÄMÄLLÄ NÄPPÄINTÄ PAINETTUNA PIDEMPÄÄN KUIN 3 SEK. TALLENTUU AKTIIVISENA KÄYTÖSSÄ OLEVA OHJELMA.**

3.6.2 Tallentaminen vapaaseen muistipaikkaan

Voit valita valmiin hitsausohjelman ja tehdä siihen tarvittavat muutokset jonka jälkeen voit tallentaa sen toiseen muistipaikkaan. Tee seuraavasti:

Valitse haluamasi muistipaikka painamalla nopeasti valintakytkintä **Q** kunnes haluttu numero tulee näyttöön.

Vapaana olevan muistipaikan numero vilkkuu.

- Paina näppäintä **AL** ja valitse hitsaustapa, paina polttimen kytkintä ja valitse toimintamuoto (kohta 3.1).

- Säädä hitsausvirta nupilla **O**.

- Jos hitsaustavaksi on valittu TIG-hitsaus, aktivoi jälki-kaasun virtausaika näppäimellä **R**, merkkivalo **V** syttyy, tee tarvittavat säädöt nupilla **O** (kts. kappale 3.1)

- Voit tehdä samalla tavalla korjauksia "slope" aikoihin tai muiden parametrien arvoihin **mikäli se on hitsauksen kannalta tarpeellista** kohdan 3.1 olevia ohjeita noudattaen.

- **Kokeile hitsata ja valitse muistipaikka johon haluat tallentaa.**

-Voit tallentaa aikaisemmin valittuun muistipaikkaan pitämällä näppäintä **Q** painettuna väh. 3 sek ajan, kunnes näyttö lakkaa vilkkumasta.

- **Tallentaaksesi** ohjelman johonkin toiseen muistipaikkaan paina nopeasti näppäintä **Q** niin monta kertaa kunnes haluttu muistipaikka on näytössä, jonka jälkeen voit tallentaa ohjelman pitämällä näppäintä **Q** painettuna väh. 3 sek. ajan.

3.6.3 Valmiin ohjelman muuttaminen ja tallentaminen

Voit valita jo valmiiksi tehdyn ohjelman tehdä siihen muutoksia ja tallentaa sen toiseen muistipaikkaan.

3.6.3.1 Ohjelmien päivitys

- Käynnistä kone ja valitse päivitettävä hitsausohjelma tee ohjelman parametreihin tarvittavat muutokset ja

-Kokeile hitsausta.

-Tallenna ohjelma uudelleen saamaan muistipaikkaan painamalla näppäintä **Q** ja pitämällä sitä painettuna väh. 3 sek ajan..

3.6.3.2 Uuden ohjelman tallennus

-Käynnistä kone, valitse muutettavat hitsausparametrit ja tee niihin tarvittavat muutokset.

- Kokeile hitsausta.

- Paina nopeasti näppäintä **Q** kunnes haluttu muistipaikan numero on näytössä.

- Paina näppäintä **Q** ja pidä se painettuna kunnes (väh. 3 sek) ohjelma on tallentunut valittuun muistipaikkaan.

4 KAUKO-OHJAUSLAITTEET

Tässä laitteessa voidaan käyttää seuraavia kauko-ohjauslaitteita

ART. 1270 Vain TIG-polttimen kytkin (ilma-jäähdytys)

ART. 1273 Vain TIG-polttimen kytkin (vesi-jäähdytys)

ART. 1274 UP/Down TIG-poltin (ilma-jäähdytys)

ART. 1274 UP/Down TIG-poltin (vesi-jäähdytys)

Art. 193 jalkaohjaus (TIG-hitsauksessa)

Art. 1192+187SF kaukosäädin pituus tarpeen mukaan (puikkohitsauksessa)

Potentiometrillä varustetulla kauko-ohjaimella voidaan hitsausvirtaa säätää minimi arvosta nupilla O säädettyyn maksimi virta-arvoon.

Up/down logiikalla varustetulla kauko-ohjaimella voidaan hitsausvirtaa säätää minimi arvosta maksimi virta-arvoon.

INSTRUKTIONSMANUAL FOR SVEJSEAPPARAT TIL BUESVEJSNING

VIGTIGT: LÆS INSTRUKTIONSMANUALEN INDEN BRUG AF SVEJSEAPPARATET. MANUALEN SKAL GEMMES OG OPBEVARES I SVEJSEAPPARATETS DRIFTS-LEVETID PÅ ET STED, SOM KENDES AF SVEJSEPERSONALET. DETTE APPARAT MÅ KUN ANVENDES TIL SVEJSNING.

1 SIKKERHEDSFORANSTALTNINGER



BUESVEJSNING OG -SKÆRING KAN UDGØRE EN SUNDHEDSRISIKO FOR SVEJSEREN OG ANDRE PERSONER.

Svejseren skal derfor informeres om risiciene, der er forbundet med svejsning. Risiciene er beskrevet nedenfor. Yderligere oplysning kan fås ved bestilling af manualen art. nr.3.300.758

ELEKTRISK STØD - kan forårsage dødsfald



· Installér svejseapparatet og slut det til jordings-systemet i overensstemmelse med de gældende normer.

· Berør ikke de strømførende dele eller elektroderne med bare hænder eller arbejdstøj eller handsker, som er fugtige.

· Isolér svejseren og svejseemnet fra jorden.

· Kontrollér, at arbejdsområdet ikke udgør en fare.

RØG OG GASSER - kan udgøre en sundhedsrisiko



· Hold ansigtet bort fra røgen.

· Udfør svejsningen på steder med tilstrækkelig udluftning og anvend udsugningsapparater i området omkring buen. Herved undgås tilstedeværelse af farlig gas i arbejdsområdet.

STRÅLER FRA BUEN - kan forårsage øjenskader og forbrænding af huden



· Beskyt øjnene ved hjælp af svejseskærme, der er forsynede med glas med filter, og bær passende arbejdstøj.

· Beskyt de øvrige personer i området ved at opstille passende afskærmninger eller forhæng.

RISIKO FOR BRAND ELLER FORBRÆNDINGER



· Gnisterne (svejsesprøjt) kan resultere i brand eller forbrændinger af huden. Kontrollér derfor, at der ikke er anbragt brandfarlige materialer i svejseområdet. Bær passende beskyttelsesudstyr.

STØJ



Apparatets støjniveau overstiger ikke 80 dB. Plasmasvejsningen/den almindelige svejsning kan dog skabe støjniveauer, der overstiger ovennævnte niveau. Svejsere skal derfor anvende beskyttelsesudstyret, der foreskrives i den gældende lovgivning.

PACE-MAKER

· De magnetiske felter, der opstår som følge af den høje strøm, kan påvirke funktionen i en pace-maker. Personer, som bærer pace-maker, skal derfor rette henvendelse til lægen inden påbegyndelse af buesvejsning, skæring, flammehøvling eller punktsvejsning.

EKSPLOSIONER



· Svejs aldrig i nærheden af beholdere, som er under tryk, eller i nærheden af eksplosivt støv, gas eller dampe. Vær forsigtig i forbindelse med håndtering af gasflaskerne og trykregulatorerne, som anvendes i forbindelse med svejsning.

ELEKTROMAGNETISK KOMPATIBILITET

Dette apparat er konstrueret i overensstemmelse med angivelserne i den harmoniserede norm IEC 60974-10. **Apparatet må kun anvendes til professionel brug i industriel sammenhæng. Der kan være vanskeligheder forbundet med fastsættelse af den elektromagnetiske kompatibilitet, såfremt apparatet ikke anvendes i industriel sammenhæng.**



BORTSKAFFELSE AF ELEKTRISK OG ELEKTRONISK Udstyr

Bortskaf ikke de elektriske apparater sammen med det normale affald!

Ved skrotning skal de elektriske apparater indsamles særskilt og indleveres til en genbrugsanstalt jf. EU-direktivet 2002/96/EF om affald af elektrisk og elektronisk udstyr (WEEE), som er inkorporeret i den nationale lovgivning. Apparaternes ejer skal indhente oplysninger vedrørende de tilladte indsamlingsmetoder hos vores lokale repræsentant. Overholdelse af kravene i dette direktiv forbedrer miljøet og øger sundheden.

I TILFÆLDE AF FUNKTIONSFORSTYRRELSER SKAL DER RETTES HENVENDELSE TIL KVALIFICERET PERSONALE.

2 GENERELLE BESKRIVELSER

2.1. SPECIFIKATIONER

Denne svejsemaskine er en konstant jævnstrømsgenerator, udviklet med INVERTER-teknologi og beregnet til svejsning af beklædte elektroder (med undtagelse af cellulose-typen), ved hjælp af TIG-metoden med tænding ved kontakt og med højfrekvens.

MÅ IKKE ANVENDES TIL AT OPTØ RØR.

2.2. FORKLARING AF DE TEKNISKE DATA

Nr.	Serienummer, der altid skal oplyses i tilfælde af spørgsmål med hensyn til svejseapparatet.
	Trefaset statisk frekvensformer
	Transformer - ensretter.
	Nedadgående kurve
MMA	Egnet til svejsning med beklædte elektroder
TIG	Egnet til TIG-svejsning.
U ₀ .	Sekundær tomgangsspænding (spidsværdi).
X.	Procentsats for drift: % af 10 minutter. I dette tidsrum kan svejseapparatet anvendes ved en bestemt strøm, uden at der er risiko for overophedning.
I ₂ .	Svejsestrøm.
U ₂ .	Sekundærspænding ved strøm I ₂ .
U ₁ .	Nominal forsyningsspænding.
	Maskinen er udstyret med automatisk valg af forsyningsspænding.
3~ 50/60Hz	Trefaset forsyning 50 eller 60 Hz.

I1 max. Den maksimale optagne strømværdi.
I1 eff Den maksimale optagne aktive strømværdi, når man tager højde for procentsatsen for driften.
IP23C Beskyttelsesklasse for svejseapparatets beklædning. Apparatet er typegodkendt til brug udendørs i regnvejr.

C: Det ekstra bogstav C betyder, at apparatet er beskyttet mod, at et værktøj (diameter 2,5 mm) kan komme i kontakt med komponenterne under spænding i forsyningskredsløbet.

S Apparatet er egnet til brug i omgivelser med øget risiko.

BEMÆRK: Svejseapparatet er endvidere egnet til brug i omgivelser med forureningsgrad 3 (se IEC 664).

2.3 BESKRIVELSE AF BESKYTTELSESANORDNINGERNE

2.3.1. Termisk beskyttelse

Dette apparat er beskyttet af en temperaturføler, der ved overskridelse af de tilladte temperaturer forhindrer funktion af maskinen. Under disse omstændigheder fortsætter ventilatoren med at fungere og lysdioden **M** tændes.

2.3.2 - Blokeringsbeskyttelse art. 338

Denne svejsemaskine er udstyret med forskellige beskyttelsesordninger, der standser maskinen inden der opstår beskadigelser.

Svejsemaskinen kan fungere med spænding indenfor følgende områder:

Ved nominal spænding på 208/220/230V fra 175 til 270V

Ved nominal spænding på 400/440V fra 340 til 490V

Pas på: hvis forsyningsspændingen ikke ligger indenfor ovennævnte værdier, tændes der ingen lysdioder, og ventilatoren er forsynet.

Hvis tilslutningen af faserne, ved tænding af maskinen, ikke er korrekt, vises der på display **P** 3 lysende punkter (fast tændt).

Hvis spændingen, ved tændt maskine, er faldet ned under 175 V (U1 = 230 V) eller 340 V (U1 = 400 V) vises der på display **P** koden **E3**.

Hvis spændingen, ved tændt maskine, er steget op over 275 V (U1 = 230 V) eller 490 V (U1 = 400 V) vises der på display **P** koden **E4**.

I disse tilfælde skal man slukke maskinen, genoprette den korrekte spænding, og tænde maskinen igen. Hvis fejlen er udbedret, begynder svejsemaskinen at fungere igen.

Hvis der, ved tændt maskine, på display **P** vises koden **E2** eller **E1** skal man kontrollere maskinens forsyningspænding; hvis spændingen er korrekt, skal maskinen repareres af en tekniker.

Hvis der aflæses et lavt vandniveau i kølevæskeanlægget, vises koden H2O blinkende på display P.

3 INSTALLERING

Kontrollér at forsyningspændingen stemmer overens med den spænding, der er angivet på skiltet med tekniske data på svejsemaskinen.

Tilslut et stik med passende kapacitet til forsyningskablet og sørg for, at den gul/grønne leder er tilsluttet jordstikket. Kapaciteten af den magnettermiske afbryder eller af sik-

ringerne, der er serieforbundet ved forsyningen, skal være lig med strømmen I1 optaget af maskinen.

ADVARSEL: Forlængerledninger (maks. 30 m) skal have et tværsnit på min. 2,5 mm²

3.1. IDRIFTSÆTTELSE

Maskinen skal installeres af kvalificeret personale. Alle tilslutninger skal udføres i overensstemmelse med lovgivningen, samt reglerne til forebyggelse af ulykker (standard IEC 26-10- CENELEC HD 427).

3.2. BESKRIVELSE AF APPARATET

AL - Omskifter for metode

Ved hjælp af denne tast kan man vælge svejsemetoden (Elektrode eller TIG). Hvert tryk medfører et nyt valg. Tænding af lysdioderne ud for symbolerne viser det udførte valg.

B - Lysdiode for elektrodesvejsning (MMA)

Denne maskine kan smelte alle typer beklædte elektroder, undtagen cellulosetypen. Ved denne metode reguleres strømmen med knappen **O**, og det er muligt at indstille funktionen for "arc force" (Lysdiode **AN**) og "hot start" (Lysdiode **AM**).

AH - Lysdiode for kontinuerlig TIG-svejsning

AI - Lysdiode for TIG-svejsning med pulsering

Pulseringsfrekvensen kan indstilles på mellem 0,16 og 500Hz (lysdiode **T**), topstrømmen og basisstrømmen kan aktiveres med henholdsvis lysdiode **X** og **W**, og kan indstilles ved hjælp af knappen **O**.

Fra 0,16 til 1,1 Hz pulseringsfrekvens viser display **P** vekslende topstrømmen (hovedværdien) og basisstrømmen. De to lysdioder **X** og **W** tændes på skift; over 1,1 Hz viser display **P** gennemsnittet af de to strømme, og begge lysdioder **X** og **W** er tændte.

A - Omskifter for funktionsmåde

Hvert tryk medfører nyt valg, der vises ved tænding af lysdioden **C** eller **D** sammen med andre lysdioder til visning af svejsefunktionsmåden.

C - Lysdiode for tænding af lysbuen uden højfrekvens.

Tryk på svejsepistolens tast for at tænde lysbuen, rør svejseemnet med wolframelektroden, og løft den igen. Bevægelsen skal være hurtig og præcis.

D - Lysdiode for tænding af lysbuen med højfrekvens.

Tryk på svejsepistolens tast for at tænde lysbuen; en startgnist med højspænding/frekvens tænder lysbuen.

E - Lysdiode for TIG-svejsning med 2 trin (manuel)

Ved tryk på svejsebrænderens knap begynder strømmen at øge, og anvender et tidsrum der svarer til "slope up", indstillet forudgående, til at nå den værdi der er indstillet med håndtag **O**. Når man slipper knappen begynder strømmen at mindske, og anvender et tidsrum der svarer

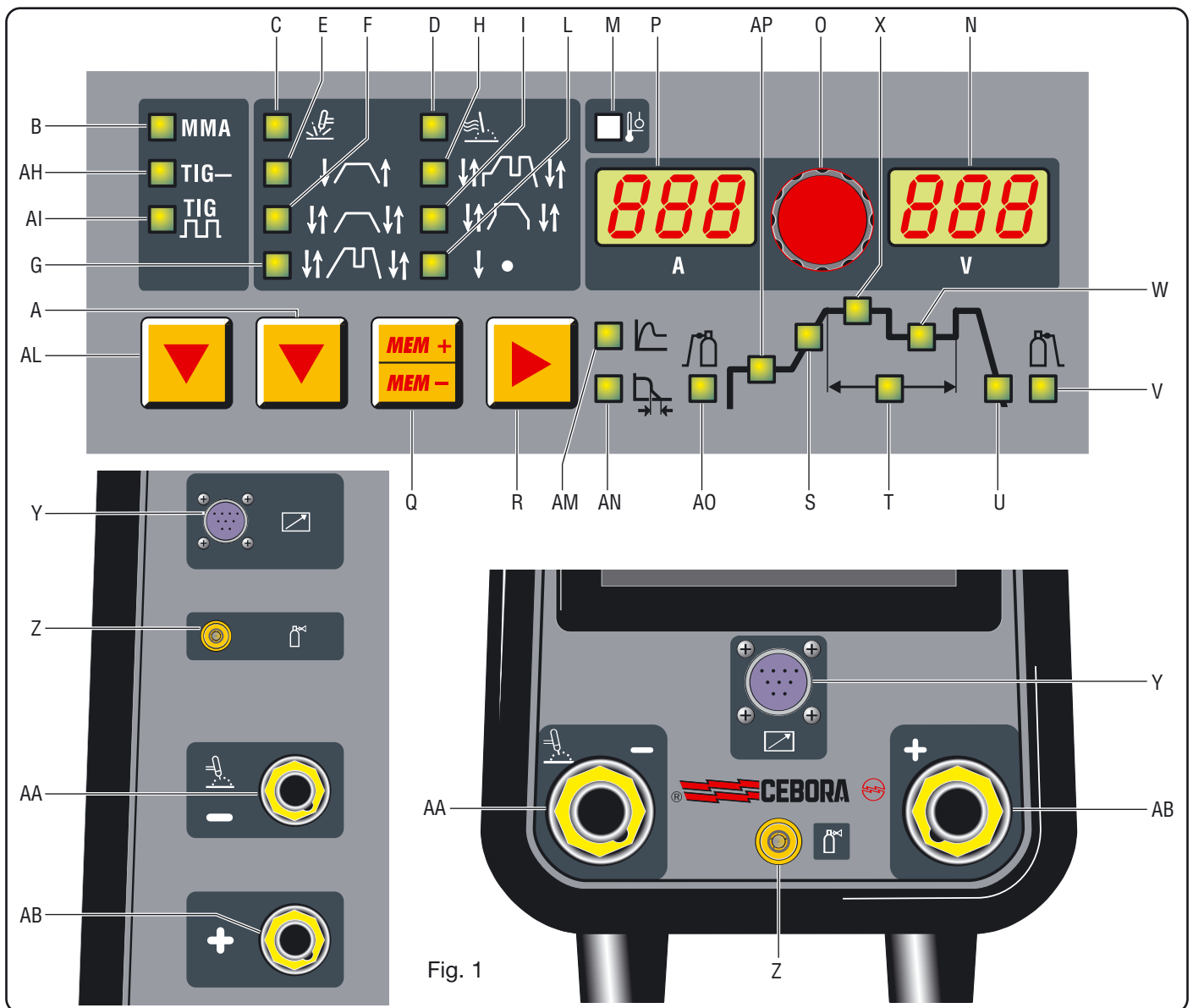

Fig. 1

til "slope down", indstillet forudgående, til at vende tilbage til nul. I denne position kan pedalbetjeningen (tilbehør ART 193) tilsluttes.

F - Lysdiode for TIG-svejsning med 4 trin (automatisk).

Dette program afviger fra det foregående, fordi både tænding og slukning styres ved at trykke og slippe svejsebrænderens trykknop

G - Lysdiode for TIG-svejsning med dobbelt strømniveau og fire trin (automatisk).

Inden lysbuen tændes skal man indstille de to strømniveauer:

Første niveau: tryk på tasten **R**, indtil lysdiode **X** tændes, og indstil hovedstrømmen ved hjælp af håndtag **O**.

Andet niveau: tryk på tasten **R**, indtil lysdiode **W** tændes, og indstil strømmen ved hjælp af håndtag **O**.

Efter tænding af lysbuen begynder strømmen at øge og anvender et tidsrum der svarer til "slope up" (lysdiode **S** tændt), indstillet forudgående, til at nå den værdi der er indstillet ved hjælp af håndtag **O**. Lysdiode **X** tændes og display **P** viser den.

Hvis der under svejsningen opstår behov for at mindske strømmen uden at slukke lysbuen (for eksempel ved udskiftning af svejsetråden, skift af arbejdsposition, overgang fra en vandret til en lodret placering etc...) skal man trykke og øjeblikkeligt slippe svejsebrænderens knap; strømmen går herefter til den anden indstillede værdi, lysdioden **W** tændes og **X** slukker.

For at vende tilbage til den foregående hovedstrøm skal man gentage trykket og frigivelsen af svejsebrænderens knap; lysdioden **X** vil herefter tænde og lysdioden **W** slukker. Hvis man ønsker at afbryde svejsningen, kan man ethvert øjeblik trykke på svejsebrænderens knap i **et tidsrum over 0,7 sekunder** og herefter slippe den; strømmen vil herefter begynde at mindske indtil nul-værdien over et tidsrum, der svarer til "slope down", indstillet forudgående (lysdiode **U** tændt).

I fasen for "slope down" vender man ved tryk og øjeblikkeligt frigivelse af svejsebrænderens trykknop tilbage til "slope up", hvis denne funktion er indstillet på en værdi der er større end nul, eller til den laveste strøm blandt de indstillede værdier.

N.B. udtrykket "TRYK OG ØJEBLIKkelig FRIGIVELSE" henviser til en maksimumstid på 0,5 sekunder.

H - Lysdiode for TIG-svejsning med tre strøm-niveauer og fire trin (automatisk).

Følg nedenstående fremgangsmåde ved indstilling af de tre svejsestrømme:

Tryk på omskifteren **R** indtil lysdioden **X** tændes, og indstil derefter den maksimale strøm med knap **O**.

Tryk på omskifteren **R** indtil lysdioden **W** tændes, og indstil derefter den mellemliggende strøm med knap **O**.

Tryk på omskifteren **R** indtil lysdioden **AP** tændes, og indstil derefter tændingsstrømmen med knap **O**.

Funktionslogikken er som beskrevet forudgående for svejsning med dobbelt strøm-niveau (lysdiode **G**).

I - Lysdiode for specialprogram.

For at tænde lysbuen skal man trykke på svejsepistolens tast, og holde den nedtrykket; strømmen vil begynde at stige med en fast forøgelse. Hvis tasten slippes, stiger strømmen øjeblikkeligt til svejseværdien (lysdiode **X**). Tryk på tasten for afslutning af svejsningen og hold den nedtrykket; strømmen vil begynde at falde med en fast sænkning. Hvis knappen slippes, nulstilles strømmen øjeblikkeligt.

L - Lysdiode for punktsvejsning (Manuel).

Efter at have valgt svejsestrømmen (lysdiode **X**) og tiden for punktsvejsning (lysdiode **T**) ved hjælp af omskifteren **R**, skal man indstille værdierne med knap **O**.

Denne svejsefunktionsmåde udføres kun, hvis man har valgt tænding med højfrekvens (lysdiode **D** tændt). På denne svejsefunktionsmåde trykker operatøren på svejsepistolens tast, lysbuen tændes, og efter det indstillede tidsrum for punktsvejsning slukkes lysbuen automatisk. For at udføre det efterfølgende punkt, skal man slippe tasten og derefter trykke på den igen.

M - LYSDIODE - TERMISK BESKYTTELSE

Tænder når operatøren overskrider den tilladte procent-sats for drift eller intermitterens for maskinen, og samtidigt blokeres strømforsyningen.

N.B. **Under disse omstændigheder fortsætter ventilatoren med at afkøle generatoren.**

O - Knap

Indstiller normalt svejsestrømmen.
Desuden indstiller denne knap størrelsen, hvis man vælger en funktion med omskifter **R**.

P - Display

Viser svejsestrømmen og indstillinger valgt med tast **R** og knap **O**.

Ved blokeringsprocedurer (læs 2.3.2) for maskinen viser displayet:

Tre punkter der enten blinker eller er fast tændt.

Koderne **E1 E2 E3 E4**

Koden **H20**

N - Display

Normalt viser dette display lysbuespændingen i forhold til den aktiverede svejseproces.

Ved indstilling af funktion med kølevæskeanlæg viser dette display tilstanden.

Q - OMSKIFTER

Vælger og lagrer programmerne.

Svejsmaskinen har mulighed for at lagre ni svejseprogrammer P01.....P09 som kan fremkaldes ved hjælp af denne knap. Desuden er der et arbejdsprogram **PL** til rådighed .

Valg

Ved et kort tryk på denne knap vises der på display **P** nummeret på det program, der følger efter det man arbejder med. Hvis det ikke er lagret i hukommelsen vil teksten blinke; i modsat tilfælde vil teksten være fast.

Lagring i hukommelse

Når programmet er valgt, vil dataene blive lagret ved tryk på denne knap i mere end 3 sekunder. Som bekræftelse vil det programnummer, der vises på **P**, ophøre med at blinke

R - OMSKIFTER

Ved tryk på denne knap vil følgende lysdioder tænde efter hinanden:

Pas på kun de lysdioder, der vedrører den valgte svejse-måde, tænder; fx. ved kontinuerlig TIG-svejsning tænder lysdiode **T**, der repræsenterer pulseringsfrekvensen, ikke. Hver lysdiode angiver den parameter, der kan indstilles ved hjælp af håndtaget **O**, mens selve lysdioden er tændt. 5 sekunder efter sidste ændring slukker den berørte lysdiode, hovedstrømmen angives og den tilsvarende lysdiode **X** tænder.

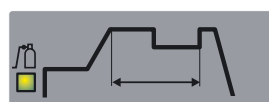

AO - Lysdiode Før-gas

Indstilling 0,05 -2,5 sekunder.
Udgangstid for gassen inden begyndelse af svejsningen.

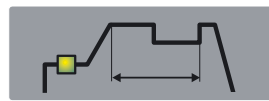

AP - Lysdiode for start svejsestrømmen

Start svejsestrømmen. Det er en procentdel af svejsestrømmen

(lysdiode **X**).

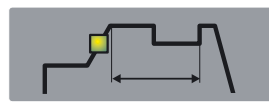

S - Lysdiode Slope up.

Det tidsrum, hvor strømmen - med udgangspunkt fra minimum - når den indstillede strømværdi.

(0-10 sek.)

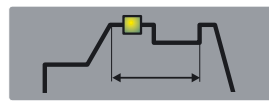

X - Lysdiode hoved-svejsestrøm.

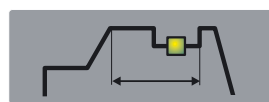

W - Lysdiode andet strøm-niveau eller basisstrøm-niveau.

Denne strøm er altid en procentdel af hovedstrømmen.

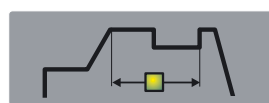

T - Lysdiode pulseringsfrekvens (0,16-550 Hz).

Top og basistiderne er de samme.

Når der vælges punktsvejsning (lysdiode **L**) tilkendegiver tænding af denne lysdiode, at display **H** viser punktsvejsningstiden, der kan indstilles ved hjælp af knap **O** på mellem 0,1 og 3 sekunder.

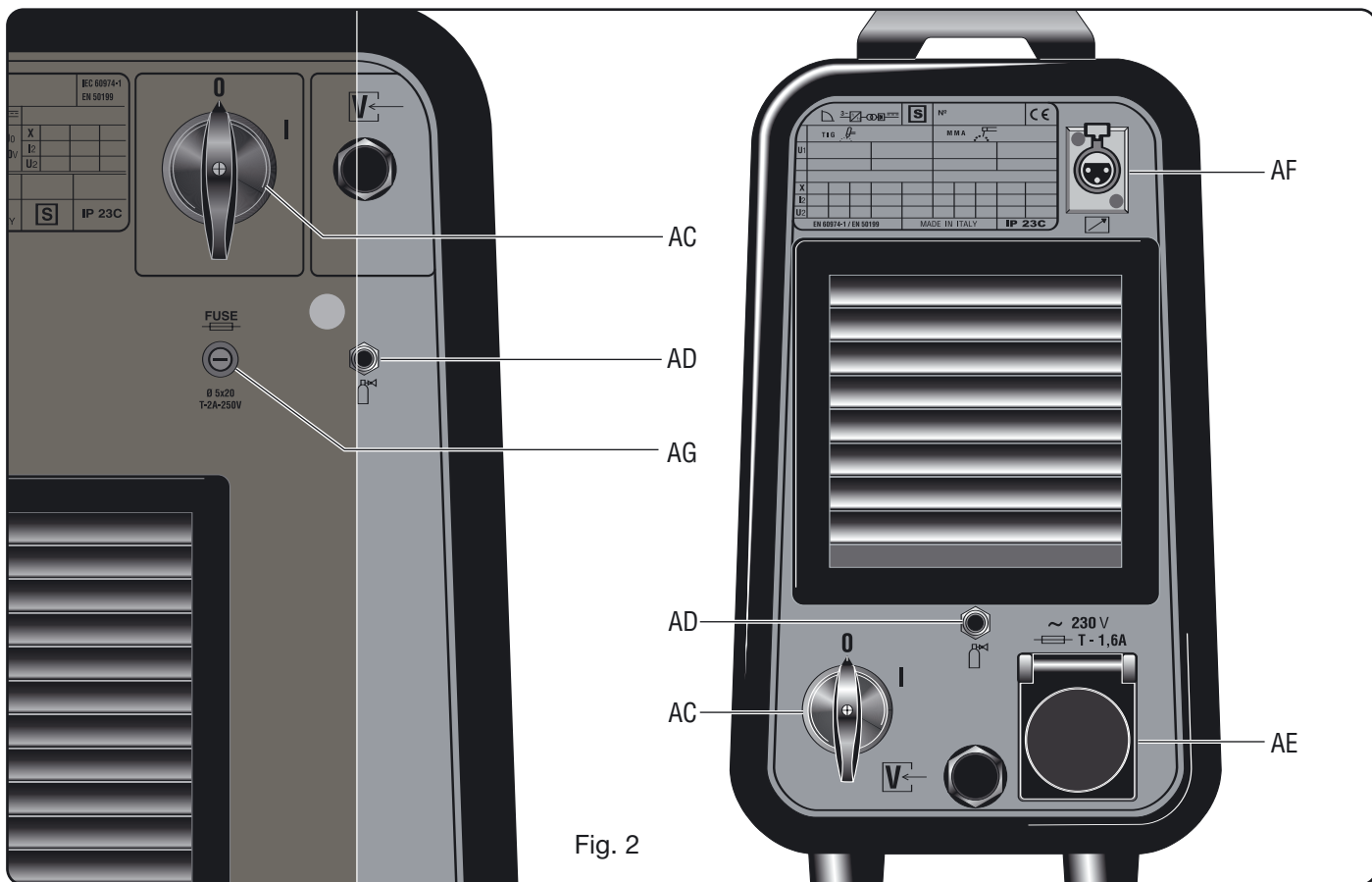
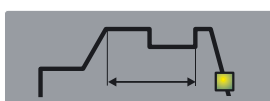
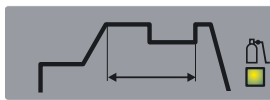

Fig. 2



U - LySDiode Slope down.

Det tidsrum, hvor strømmen når minimum og slukning af lysbuen. (0-10 sek.)



V - LySDiode Post gas.

Regulerer tidsrummet for udgang af gas ved afslutning af svejsningen. (0-30 sek.)

AM - LySDiode for Hot-Start

Kan kun vælges med tast **R**, hvis MMA-metoden er valgt (lySDiode **B**).

Tænding af denne lySDiode tilkendegiver, at display **P** viser tiden, udtrykt i sekunder, hvor svejsemaskinen udsender en overstrøm for at forbedre tænding af elektroden. Indstillingen udføres ved hjælp af knap **O**.

AN - LySDiode Arc-Force

Kan kun vælges med tast **R**, hvis MMA-metoden er valgt (lySDiode **B**).

Det er en procentdel af svejsestrømmen. Display **P** viser dens værdi, og knap **O** indstiller den. I praksis letter denne overstrøm overførsel af smeltede metaldråber.

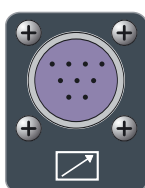

Y - Stikkontakt med 10 poler

Til denne stikkontakt skal man tilslutte fjernbetjeningerne beskrevet i afsnit 4.

Mellem pin 3 og 6 findes der en ren kontakt, der tilkendegiver tænding af lysbuen (5A 230V).



Z - SAMLING 1/4 GAS)

Her tilsluttes TIG-svejsebrænderens gasrør.



AA - klemme for negativ udgang (-)



AB - klemme for positiv udgang (+)



AC - afbryder

Tænder og slukker maskinen



AD - samling til gasindgang



AE - Stik

Til dette stik skal kølevæskeanlægget Art. 1341 tilsluttes.

Pas på: Max effekt: 360VA - Ampere: 1,6.

Tilslut aldrig værktøj, såsom slibemaskiner og lignende.

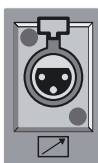

AF - Stikkontakt

Stikkontakt med tre poler, hvortil ledningen fra kølevæskeanlæggets pressostat skal tilsluttes.



AG - Sikring

3.3. GENERELLE BEMÆRKNINGER

Inden denne svejsemaskine tages i brug, skal man omhyggeligt læse standarderne IEC 26/9 - CENELEC HD 407 og IEC 26.11 - CENELEC HD 433, samt kontrollere isoleringen af kablerne, af elektrodeholdertangene, af stikkontakter og stik, og undersøge om tværsnit og længde på svejskablerne er kompatible med den anvendte strøm.

3.4. SVEJSNING AF BEKLÆDTE ELEKTRODER (MMA)

- Denne svejsemaskine er egnet til svejsning af alle typer elektroder, med undtagelse af cellulose-typen (AWS 6010)*.
- Sørg for at afbryderen **AC** står på 0, og tilslut herefter svejskablerne under overholdelse af den polaritet, der er krævet af fabrikanten af elektroderne; tilslut herefter jordforbindelseskablets klemme til emnet så tæt som muligt ved svejsningspunktet, og kontrollér at der er korrekt elektrisk kontakt.

- Rør aldrig samtidigt ved svejsebrænderen, elektrodeholdertangen og jordforbindelsesklemmen.

- Tænd maskinen ved hjælp af kontakten **AC**.

Vælg MMA-metoden ved tryk på knap **A**. lysdiode **B** er tændt.

- Indstil strømmen på grundlag af elektrodens diameter, svejsestillingen og den samlingstype der skal udføres.

- Når svejsningen er afsluttet skal man altid slukke apparatet og fjerne elektroden fra elektrodeholdertangen.

Hvis man ønsker at indstille funktionerne for Hot-start (lysdiode **AM**) og Arc force (lysdiode **AN**) bedes man læse foregående afsnit.

3.5. TIG-SVEJSNING

Denne svejsemaskine er egnet til svejsning med TIG-metode af følgende materialer: rustfrit stål, jern, kobber. Tilslut jordforbindelseskonnektoren til den positive pol (+) på svejsemaskinen og klemmen til emnet så tæt som muligt ved svejsepunktet, og sørg for at der korrekt elektrisk kontakt.

Tilslut TIG-svejsebrænderens kraftkonnektor til den negative pol (-) på svejsemaskinen.

Tilslut konnektoren til styring af svejsebrænderen til svejsemaskinens konnektor Y.

Forbind samlestykket for gasrøret til samling **Z** på maskinen og gasrøret, der kommer fra trykreduceringsanordningen på flasken, til gassamlingen **AD**.

3.5.1 Kølevæskeanlæg

Hvis man anvender en vandkølet svejsepistol skal man også anvende kølevæskeanlægget.

3.5.1.1 Forklaring af de tekniske data

U1	Nominal forsyningsspænding.
1x400V	Enfasnet forsyning
50/60 Hz	Frekvens
I1max	Max optagen strøm
Pmax	Max tryk
P (1l/min)	Køle-effekt målt ved 1L/min

3.5.1.2 Beskrivelse af beskyttelsen

- Beskyttelse for kølevæsketryk

Denne beskyttelse består af en pressostat - indsat i fremløbet for væsken- der styrer en mikroafbryder. Utilstrækkeligt tryk vises på display **P** af den blinkende kode H2O.

- Sikring (T 2A/250V-Ø 5x20)

Denne sikring er indsat som beskyttelse af pumpen, og er anbragt på anlæggets styrekredslob.

3.5.1.3 Idriftsættelse

Drej proppen af, og fyld tanken (apparatet leveres med cirka en liter væske).

Det er vigtigt, at man jævnlige gennem slidse kontrollerer, at væsken holdes på "max" niveau.

Som kølevæske skal man anvende vand (helst af den afioniserede type) blandet med alkohol i den procentdel, der er anført på nedenstående tabel:

temperatur	vand/alkohol
0°C indtil -5°C	4L/1L
-5°C indtil -10°C	3,8L/1,2L

NB: hvis pumpen drejer uden kølevæske, skal man fjerne luft fra slangerne.

I dette tilfælde skal man slukke strømkilden, afbryde svejsemaskinens vandslanger, fylde tanken, tilslutte en slange til fittingen (☺), og sætte den anden ende af slangen i tanken. Tænd strømkilden i cirka 10/15 sekunder, og tilslut derefter svejsemaskinens slanger igen.

Tænd svejsemaskinen. Følg nedenstående fremgangsmåde ved valg af funktionen for kølevæskeanlægget:

1. Vælg en vilkårlig TIG-metode.
2. Tryk på tasten Q og hold den trykket sammen med tasten R. Hold disse taster trykket, indtil der på display **P** vises koden H2O.
3. Vælg funktionen ved hjælp af knappen **O**; vær opmærksom på, at de viste tal på display N har følgende betydning:
1 = Slukket enhed,
2 = Vedvarende funktion,
3 = Automatisk funktion.

For at gå ud fra valgfunktionen skal man trykke kort på tasten Q.

N.B. "Automatisk funktion" betyder at kølevæskeanlægget starter ved tryk på svejsepistolens tast, og holder op med at fungere cirka 2 minutter efter at denne tast er blevet sluppet.

Pas på! Hvis man vælger elektrodsvæjsning skal kølevæskeanlægget ikke være tændt, og kan heller ikke vælges. Det er normalt at display **P** ved tænding af maskinen viser koden H2O blinkende.

3.5.1.4 Kølevæskeanlæg (x Art. 339)

Hvis man anvender en vandkølet svejsepistol skal man også anvende kølevæskeanlægget.

For placering og transport af svejsemaskinen sammen med kølevæskeanlægget vil der være behov for vognen Art 1432. Efter at man har fyldt tanken med kølevæske, skal man tilsluttes netkablets stik til stikkontakten **AE** på svejsemaskinen, og derefter tilslutte det fritliggende stik med 3 poler til stikkontakten **AF**.

3.5.1.5 Beskrivelse af kølevæskeanlægget x Art.341 (Fig. 3)

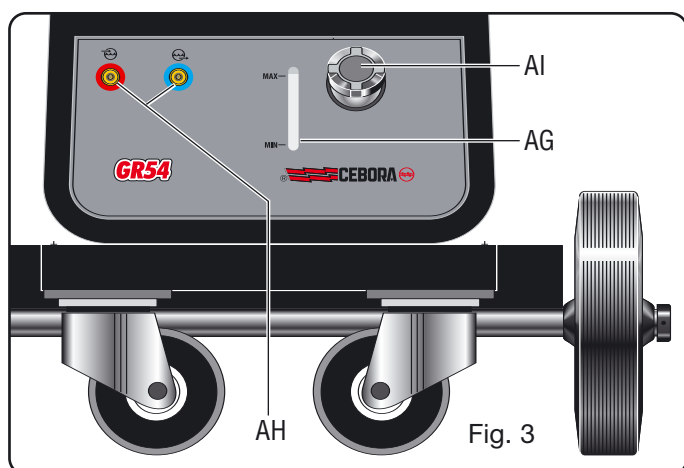

AG - Slids:

Slids til kontrol af kølevæskenniveauet

AH - Lynkoblinger:

Må kun anvendes til TIG-svejselanlæg.

NB: må ikke tilsluttes direkte med hinanden.

AI - Prop.

3.5.2 Tænd maskinen.

Rør ikke ved dele under spænding, eller ved udgangsklemmerne, når maskinen er forsynet.

Ved første tænding af maskinen skal man vælge funktionsmåden ved hjælp af knap **A** og svejseparametrene med tast **R** og håndtag **O**, som vist i afsnit 3.2..

Strømningen af inert gas skal indstilles på en værdi (i liter i minuttet) der er ca. 6 gange elektrodens diameter.

Hvis man anvender tilbehør, såsom gas-lens, kan gasføringen reduceres til ca. 3 gange elektrodens diameter. Diameteren på keramikdysen skal være mellem 4 og 6 gange elektrodens diameter.

Den gas der normalt anvendes mest er ARGON, fordi den koster mindre i forhold til de andre inerte gasser, men der kan også anvendes blandinger med ARGON med max 2% HYDROGEN ved svejsning af rustfrit stål og HELIUM eller blandinger af ARGON-HELIUM ved svejsning af kobber. Disse blandinger øger lysbuenes varmeudsendelse under svejsningen, men de er meget dyrere.

Hvis man anvender HELIUM gas skal man øge litrene i minuttet til 10 gange elektrodens diameter (Fx. diameter $1,6 \times 10 = 16$ l./min af Helium).

Brug beskyttelsesglas D.I.N. 10 op til 75A og D.I.N. 11 fra 75A og op efter.

3.6. LAGRING I HUKOMMELSEN

Det er kun muligt at lagre ved afslutning af svejsningen. Trykknappen Q udfører et valg, hvis den trykkes kort; hvis den trykkes i over 3 sekunder udføres lagring. Ved hver tænding viser maskinen altid den sidst anvendte tilstand under svejsning.

3.6.1. Lagring af PL-programmets data

Ved brug af maskinen første gang

Ved tænding af maskinen viser displayet **PL** som forsvinder efter 5 sekunder, hvorefter der vises arbejdsstrømmen. Følg anvisningerne i afsnit 3.2 og 3.5 for at lagre dataene i programmet **P01**, og følg nedenstående fremgangsmåde:

- Tryk kort på knappen **Q** (knaptegning **mem+mem-**); herefter vises teksten **P01** blinkende.
- Tryk på knappen **Q** i over 3 sekunder, indtil **P01** ophører med at blinke; herefter er lagringen udført.

• Hvis man i stedet for at lagre i programmet **P01** ønsker at lagre i et andet program, skal man trykke kort på knappen **Q**, så mange gange der er nødvendigt for at vise det ønskede program. Ved tænding af maskinen vises **P01**.

ET KORT TRYK PÅ KNAPPEN Q MEDFØRER ET VALG, ET TRYK DER VARER LÆNGERE END 3 SEKUNDER MEDFØRER EN LAGRING.

3.6.2. Lagring fra et ubenyttet program

Operatøren kan ændre eller lagre et valgt program ved at følge nedenstående fremgangsmåde:

- Tryk kort på knappen **Q** og vælg nummeret på det ønskede program.

De ubenyttede programmer har blinkende tekst.

- Tryk på tasten **AL** og vælg svejsemetoden; vælg derefter funktionsmåden med tast **A** (afsnit 3.1).
- Drej håndtag **O** og indstil svejsestrømmen.

Hvis der er valgt TIG-metoden skal man tilslutte lysdioden **V** (post gas) ved hjælp af knap **R** og indstille den ønskede værdi med håndtag **O** (afsnit 3.1.)

Hvis man efter disse indstillinger, **der er nødvendige for svejsning**, ønsker at indstille tidsrummene for "slope" eller andet, skal man følge fremgangsmåden i afsnit 3.1.

Foretag en svejsning (også kortvarende) og beslut, hvor De ønsker at lagre

For **at lagre** i det program, der blev valgt forudgående, skal man trykke på knappen **Q** i over 3 sekunder, indtil nummeret ophører med at blinke.

For **at lagre** i et andet program skal man foretage valget ved at trykke kort på knappen **Q** og herefter på knappen **Q** i over 3 sekunder.

3.6.3 Lagring fra et gemt program

Med udgangspunkt fra et allerede lagret program kan operatøren ændre dataene i hukommelsen, for at opdatere selve programmet, eller for at finde nye parametre der skal lagres i et andet program.

3.6.3.1 Opdatering

- Efter at have tændt maskinen skal man vælge de parametre der skal ændres og herefter udføre ændringen.
- Foretag en svejsning (også kortvarende).
- Tryk på tasten **Q** i over 3 sekunder, indtil lagringen bekræftes (teksten skifter fra at være blinkende til at være fast).

3.6.3.2 Lagring i et nyt program

- Efter at have tændt maskinen skal man vælge de parametre der skal ændres og herefter udføre ændringen.
- Foretag en svejsning (også kortvarende).
- Tryk kort på omskifteren **Q**, indtil det program De ønsker vises.
- Tryk vedvarende på tasten **Q**, indtil lagringen bekræftes (programmavnet skifter fra at være blinkende til at være fast).

4 FJERNBETJENING

Ved regulering af svejsestrømmen på denne svejsemaskine kan der tilsluttes nedenstående fjernbetjeninge:

- Art. 1270 TIG-svejsepistol kun tast (luftkølet)
- Art. 1273 TIG-svejsepistol kun tast (vandkølet)
- Art. 1266 TIG-svejsepistol UP/DOWN (luftkølet)
- Art. 1274 TIG-svejsepistol UP/DOWN (vandkølet)
- Art. 193 Pedalbetjening (anvendt ved TIG-svejsning) PIN
- Art 1192+Art 187 (anvendt ved MMA svejsning)
- ART. 1180 Tilslutningspunkt til samtidig forbindelse af brænderen og pedalbetjeningen.

Med dette tilbehør kan ART 193 anvendes ved enhver TIG-svejseindstilling.

De betjeninge, der har et potentiometer, regulerer svejsestrømmen fra minimums- til maksimums-strømmen indstillet ved hjælp af håndtag O.

Betjeningerne med UP/DOWN-logik regulerer svejsestrømmen fra minimum til maksimum.

Indstillingerne af fjernbetjeningerne er altid aktiverede i PL-programmet; dette er derimod ikke tilfældet i et lagret program.

GEBRUIKSAANWIJZING VOOR BOOGLASMACHINE

BELANGRIJK: LEES VOORDAT U MET DEZE MACHINE BEGINT TE WERKEN DE GEBRUIKSAANWIJZING AANDACHTIG DOOR EN BEWAAR ZE GEDURENDE DE VOLLEDIGE LEVENSDUUR VAN DE MACHINE OP EEN PLAATS DIE DOOR ALLE GEBRUIKERS IS GEKEND. DEZE UITRUSTING MAG UITSLUITEND WORDEN GEBRUIKT VOOR LASWERKZAAMHEDEN.

1 VEILIGHEIDSVOORSCHRIFTEN



LASSEN EN VLAMBOOGSNIJDEN KAN SCHADELIJK ZIJN VOOR UZELF EN VOOR ANDEREN. Daarom moet de gebruiker worden gewezen op de gevaren, hierna opgesomd, die met laswerkzaamheden gepaard gaan. Voor meer gedetailleerde informatie, bestel het handboek met code 3.300.758

Daarom moet de gebruiker worden gewezen op de gevaren, hierna opgesomd, die met laswerkzaamheden gepaard gaan. Voor meer gedetailleerde informatie, bestel het handboek met code 3.300.758

ELEKTRISCHE SCHOK - Kan dodelijk zijn.



- Installeer en aard de lasmachine volgens de geldende voorschriften.
- Raak elektrische onderdelen of elektroden onder spanning niet aan met de blote huid, handschoenen of natte kledij.
- Zorg dat u zowel van de aarde als van het werkstuk geïsoleerd bent.
- Zorg voor een veilige werkpositie.

DAMPEN EN GASSEN - Kunnen schadelijk zijn voor uw gezondheid.



- Houd uw hoofd uit de buurt van dampen.
- Werk in aanwezigheid van een goede ventilatie en gebruik ventilatoren rondom de boog om gasvorming in de werkzone te vermijden.

BOOGSTRALEN - Kunnen oogletsels en brandwonden veroorzaken.



- Bescherm uw ogen met een lasmasker met gefilterd glas en bescherm uw lichaam met aangepaste veiligheidskledij.
- Bescherm anderen door de installatie van geschikte schermen of gordijnen.

GEVAAR VOOR BRAND EN BRANDWONDEN



- Vonken (spatten) kunnen brand en brandwonden veroorzaken; daarom dient u zich ervan te vergewissen dat er geen brandbaar materiaal in de buurt is en aangepaste beschermkledij te dragen.

GELUID



Deze machine produceert geen rechtstreeks geluid van meer dan 80 dB. Het plasmasnij/lasprocédé kan evenwel geluidsniveaus veroorzaken die deze limiet overschrijden; daarom dienen gebruikers alle wettelijk verplichte voorzorgsmaatregelen te treffen.

PACEMAKERS

- De magnetische velden die worden opgewekt door de hoge stroom kunnen de werking van pacemakers beïnvloeden. Draggers van vitale elektronische apparaten (pacemakers) dienen hun arts te raadplegen alvorens vlambooglas-, snij-, guts- of puntlaswerkzaamheden uit te voeren.

ONTPLOFFINGEN



- Las niet in de nabijheid van houders onder druk of in de aanwezigheid van explosief stof, gassen of dampen. · Alle cilinders en drukregelaars die bij las-

werkzaamheden worden gebruik dienen met zorg te worden behandeld.

ELEKTROMAGNETISCHE COMPATIBILITEIT

Deze machine is vervaardigd in overeenstemming met de voorschriften zoals bepaald in de geharmoniseerde norm IEC 60974-10 en mag uitsluitend worden gebruikt voor professionele doeleinden in een industriële omgeving. Het garanderen van elektromagnetische compatibiliteit kan problematisch zijn in niet-industriële omgevingen.



VERWIJDERING VAN ELEKTRISCHE EN ELEKTRONISCHE UITRUSTING

Behandel elektrische apparatuur niet als gewoon afval!

Overeenkomstig de Europese richtlijn 2002/96/EC betreffende de verwerking van elektrisch en elektronisch afval en de toepassing van deze richtlijn conform de nationale wetgeving, moet elektrische apparatuur die het einde van zijn levensduur heeft bereikt gescheiden worden ingezameld en ingeleverd bij een recyclingbedrijf dat zich houdt aan de milieuvorschriften. Als eigenaar van de apparatuur dient u zich bij onze lokale vertegenwoordiger te informeren over goedgekeurde inzamelingsmethoden. Door het toepassen van deze Europese richtlijn draagt u bij aan een schoner milieu en een betere volksgezondheid!

ROEP IN GEVAL VAN STORINGEN DE HULP IN VAN BEKWAAM PERSONEEL.

2 ALGEMENE BESCHRIJVING

2.1. SPECIFICATIES

Dit lasapparaat is een constante gelijkstroombron die ontwikkeld is met INVERTER-technologie, ontworpen voor het lassen van beklede elektroden (met uitzondering van cellulosebekleding) en voor TIG-processen met ontsteken door contact en hoogfrequent ontsteking.

GEBRUIK HET APPARAAT NIET VOOR HET ONTDOOIEN VAN BUIZEN.

2.2. UITLEG VAN DE TECHNISCHE GEGEVENS

N°. Serienummer, dat moet worden vermeld bij elk verzoek betreffende de lasmachine.

 Statische, driefasige inverter



Neerwaarts.

MMA Geschikt voor lassen met beklede elektroden

TIG - Geschikt voor TIG-lassen.

U₀. Secundaire nullastspanning (piekwaarde)

X. Werkcycluspercentage. % van 10 minuten gedurende dewelke de lasmachine kan werken met een bepaalde stroom zonder te oververhitten.

I₂. Lasstroom

U₂. Secundaire spanning met stroom I₂

U₁. Nominale toevoerspanning.

De machine heeft een automatische spanningsregelaar.

3~ 50/60Hz 50- of 60-Hz driefasige voeding

I₁ max. Dit is de maximumwaarde van de opgenomen stroom.

I₁ eff. Dit is de maximumwaarde van de werkelijk opgenomen stroom, afhankelijk van de inschakelduur.

IP23C Beschermingsgraad van de behuizing, die de uitrusting geschikt maakt voor gebruik buitenshuis in de regen. **C**: De bijkomende letter C betekent dat het apparaat beschermd is tegen aanraking van de onder spanning staande delen van het elektrisch circuit met een stuk gereedschap (diameter 2,5 mm).

S Geschikt voor gevaarlijke omgevingen.

OPMERKINGEN: De lasmachine is ook ontworpen voor gebruik in omgevingen met vervuilingsgraad 3. (Zie IEC 664).

2.3. BESCHRIJVING VAN DE BEVEILIGINGEN

2.3.1. Thermische beveiliging

Dit apparaat wordt beschermd door een temperatuurvoeler die de werking van het apparaat verhindert, als de toegestane temperaturen overschreden worden. In deze conditie blijft de ventilator functioneren en gaat de led **M** branden.

2.3.2 - Blokkeerbeveiliging art. 338

Dit lasapparaat is uitgerust met diverse veiligheidsvoorzieningen die het apparaat uitschakelen voordat het schade kan oplopen.

Het lasapparaat kan werken binnen het volgende spanningsbereik:

Voor een nominale spanning van 208/220/230 V, van 175 tot 270 V. Voor een nominale spanning van 400/440 V, van 340 tot 490 V.

Opgelet: als de spanning niet binnen de bovengenoemde waarden valt, zal er geen LED oplichten en wordt de ventilator opgestart.

Als de fasen verkeerd aangesloten zijn, verschijnen 3 (constant brandende) punten op het display **P** wanneer het apparaat wordt gestart.

Als de spanning onder 175 V ($U_1 = 230$ V) of 340 V ($U_1 = 400$ V) zakt terwijl het apparaat is ingeschakeld, zal het display **P** de afkorting **E3** weergeven.

Als de spanning boven 275 V ($U_1 = 230$ V) of 490 V ($U_1 = 400$ V) stijgt terwijl het apparaat is ingeschakeld, zal het display **P** de afkorting **E4** weergeven.

Schakel in dit geval het apparaat uit, stel de juiste spanning in en start het apparaat opnieuw. Als het probleem verholpen is, begint het lasapparaat opnieuw te werken.

Als het display **P** het bericht **E2** of **E1** weergeeft terwijl het apparaat is ingeschakeld, moet u de voedingsspanning van het apparaat controleren; als de spanning juist is, is technisch onderhoud aan het apparaat vereist.

Als een laag waterpeil in de waterkoelunit wordt vastgesteld, begint de afkorting H2O te knipperen op het display **P**.

3 INSTALLATIE

Controleer of de voedingsspanning overeenkomt met de spanning die vermeld wordt op het plaatje met technische gegevens van het lasapparaat.

Verbind een stekker met een geschikt vermogen met de voedingskabel, en zorg ervoor dat de geel/groene ader verbonden is met het aardingsstekertje.

Het vermogen van de magnetothermische schakelaar of van de zekeringen, in serie met de voeding, moet gelijk zijn aan de stroom I1 die door het apparaat wordt verbruikt.

Eventuele verlengkabels moeten een doorsnede hebben die geschikt is voor de verbruikte stroom I1.

3.1. INBEDRIJFSSTELLING

Het apparaat moet door ervaren personeel worden geïnstalleerd. Alle verbindingen moeten tot stand worden gebracht in overeenstemming met de geldende voorschriften en met volledige inachtneming van de wet op de ongevallenpreventie (norm CEI 26-10- CENELEC HD 427).

3.2. BESCHRIJVING VAN HET APPARAAT

AL - Keuzeschakelaar lasproces

Deze knop wordt gebruikt om het lasproces (MMA/elektrode of TIG) te kiezen. De keuze verandert telkens wanneer de knop wordt ingedrukt. De oplichtende LED's naast de diverse symbolen geven uw keuze aan.

B - LED voor MMA-lassen (elektrode lassen)

Dit apparaat kan lassen met alle soorten beklede elektroden, met uitzondering van cellulose-elektroden. In dit proces wordt de stroom geregeld met de knop **O** en kunnen de functies "arc force" (LED **AN**) en "hot start" (LED **AM**) worden ingesteld.

AH - LED voor continu TIG-lassen

AI - LED voor pulserend TIG-lassen

De puls-frequentie is instelbaar van 0,16 tot 500 Hz (LED **T**), de piekstroom en de basisstroom kunnen respectievelijk worden geactiveerd via de LED's **X** en **W**, en zijn instelbaar met de knop **O**.

Vanaf een puls-frequentie van 0,16 tot 1,1 Hz geeft het display **P** afwisselend de piekstroom (hoofdstroom) en de basisstroom weer. De LED's **X** en **W** lichten afwisselend op; boven 1,1 Hz geeft het display **P** het gemiddelde van de twee stroomwaarden weer en blijven de LED's **X** en **W** allebei branden.

A - Keuzeschakelaar bedrijfsmodus

De modus verandert telkens wanneer de schakelaar wordt ingedrukt en wordt weergegeven door het oplichten van LED **C** of **D**, samen met andere LED's die de lasmodus aanduiden.

C - LED voor starten van de boog zonder hoog frequent.

Om de boog te ontsteken, drukt u de toortsschakelaar in, raakt u het werkstuk aan met de wolframelektrode en heft u de toorts opnieuw op. Deze beweging moet snel en vastberaden verlopen.

D - LED voor starten van de boog met hoog frequent.

Druk de toortsschakelaar in om de boog te ontsteken. Een vonk met een hoge spanning/frequentie zal de boog doen ontvlammen.

E - LED voor 2-takt TIG-lassen (handmatig)

Door op de toortsknop te drukken begint de stroom toe te nemen en verstrijkt de tijd die correspondeert met de eerder ingestelde "slope up", om de waarde te bereiken die is ingesteld met knop **O**. Als u de toortsknop loslaat begint de stroom af te nemen en verstrijkt de tijd die correspondeert met de eerder ingestelde "slope down" om terug te keren naar nul. In deze positie kan het accessoire pedaalbediening ART 193 worden aangesloten.

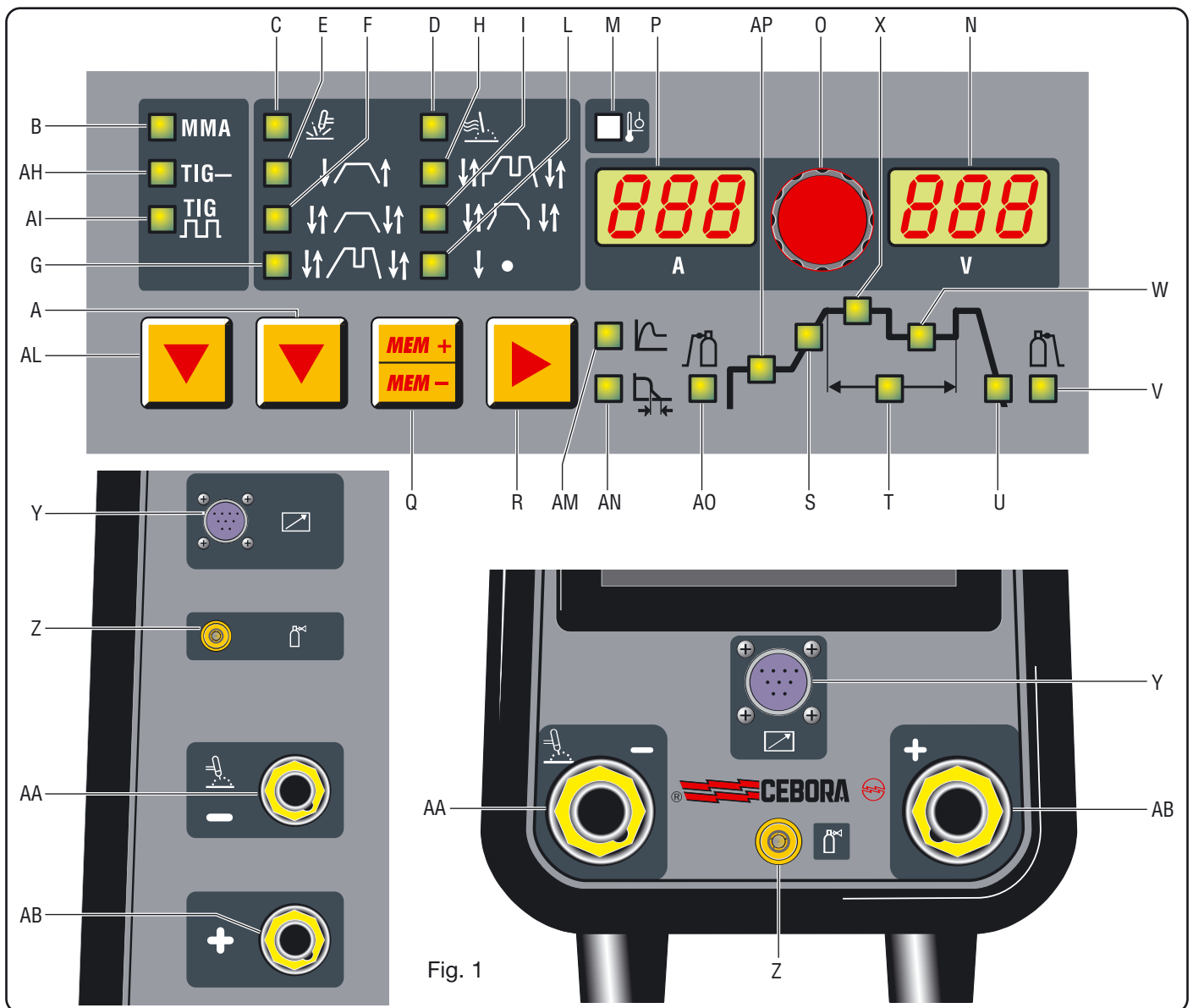

Fig. 1

F - LED voor 4-takt TIG-lassen (automatisch) .
 Dit programma verschilt van het vorige omdat de inschakeling en de uitschakeling worden bediend door de toortsknop in te drukken en weer los te laten

G - LED voor 4-takt TIG-lassen met twee stroomniveaus, (automatisch).

Stel twee stroomniveaus in alvorens de boog te ontsteken: Eerste niveau: druk op de toets **R** totdat de led **X** gaat branden en stel de hoofdstroom in met de knop **O**.

Tweede niveau: druk op de toets **R** totdat de led **W** gaat branden en stel de stroom in met de knop **O**.

Na ontsteken van de boog begint de stroom toe te nemen en verstrijkt de tijd die correspondeert met de eerder ingestelde "slope up" (led **S** brandt), om de waarde te bereiken die is ingesteld met de knop **O**. De led **X** gaat branden en het display **P** geeft de stroom weer. Als het tijdens het lassen nodig is de stroom te verminderen zonder de boog uit te schakelen (bijvoorbeeld wanneer u het toevoegingsmateriaal verandert, een andere werkpositie inneemt, overgaat van een horizontale naar een verticale positie enz...) dient u de toortsknop in te drukken en meteen weer los te laten; de stroom gaat naar het tweede geselecteerde niveau, de led **W** gaat branden en **X** dooft.

Om terug te keren naar de hoofdstroom drukt u de toortsknop opnieuw snel in en laat hem onmiddellijk los, de led **X** gaat branden terwijl led **W** dooft. Wanneer u het lassen wilt stoppen, **drukt u de toortsknop langer dan 0,7 seconden** in en laat hem vervolgens los; de stroom begint te dalen tot nul in de "slope down-tijd", die eerder is vastgelegd (led **U** brandt).

Als de toortsknop gedurende de "slope down-fase" wordt ingedrukt en onmiddellijk wordt losgelaten, keert het apparaat terug in "slope up" als deze is ingesteld op een waarde groter dan nul, of naar de laagste van de ingestelde waarden.

N.B. de uitdrukking "INDRUKKEN EN ONMIDDELLIJK LOSLATEN" heeft betrekking op een tijd van maximaal 0,5 sec..

H - LED voor 4-takt TIG-lassen met drie stroomniveaus, (automatisch).

Ga als volgt te werk om de drie minimale lasstroomwaarden in te stellen:

Druk op de keuzeschakelaar **R** totdat de LED **X** oplicht en stel vervolgens de maximale stroomwaarde in met de knop **O**.

Druk op de keuzeschakelaar **R** totdat de LED **W** oplicht en stel vervolgens de tussenstroomwaarde in met de knop **O**.

Druk op de keuzeschakelaar **R** totdat de LED **AP** oplicht en stel vervolgens de startstroomwaarde in met de knop **O**. De werking is dezelfde als hiervoor beschreven voor het lassen met twee stroomniveaus (LED **G**).

I - LED voor speciaal programma.

Druk de toortsschakelaar in en houd hem ingedrukt om de boog te ontsteken; de stroom begint in een vast tempo te stijgen. Als de toortsschakelaar wordt losgelaten, stijgt de stroom onmiddellijk tot de ingestelde lasstroom (LED **X**). Druk de toortsschakelaar in en houd hem ingedrukt om te stoppen met lassen; de stroom begint in een vast tempo te dalen. Als de schakelaar wordt losgelaten, wordt de stroom onmiddellijk nul.

L - LED voor proplassen (handmatig).

Stel na het kiezen van de lasstroom (LED **X**) en de proplastijd (LED **T**) met de keuzeschakelaar **R** de waarden in met de knop **O**.

Deze lasmodus mag alleen worden gebruikt als starten met hoog frequent is gekozen (LED **D** brandt). In deze lasmodus drukt de operator de toortsschakelaar in om de boog te ontsteken. Na het verstrijken van de proplastijd wordt de boog automatisch uitgeschakeld. Om de volgende proplasma te maken, moet u dus de toortsschakelaar loslaten en opnieuw indrukken.

M - LED - THERMISCHE BEVEILIGING

Gaat branden als de bediener de inschakelduur of de procentuele in- en uitschakelduur, die toegestaan zijn voor het apparaat, overschrijdt, en blokkeert tegelijkertijd de stroomtoevoer.

N.B. In deze conditie blijft de ventilator de stroombron afkoelen.

O - Knop

Stelt normaal gezien de lasstroom in.

Als u een functie kiest met de keuzeschakelaar **R** stelt deze knop ook de parameter van die functie in.

P - Display

Geeft de lasstroom en de instellingen weer die worden gekozen met de drukknop **R** en ingesteld met de knop **O**.

In de blokkeringsprocedures (zie 2.3.2) van het apparaat geeft dit display het volgende weer:

Drie knipperende of constant brandende punten

De afkortingen **E1 E2 E3 E4**

De afkorting **H20**

N - Display

Geeft normaal gezien de boogspanning van het huidige lasproces weer. Wanneer de werking van de waterkoelunit wordt ingesteld, geeft het de status van de unit weer.

Q - KEUZESCHAKELAAR

Selecteert de programma's en slaat hen in het geheugen op.

Het lasapparaat heeft de mogelijkheid negen lasprogramma's P01.....P09 in het geheugen op te slaan. Deze programma's kunnen worden opgeroepen via deze knop. Verder is er een werkprogramma **PL** beschikbaar.

Selectie

Door deze knop kort in te drukken verschijnt op het display **P** het programmanummer dat volgt op het programma

waarin u aan het werk bent. Als dit niet in het geheugen is opgeslagen, zal het opschrift knipperen, anders zal het continue branden.

Opslag in het geheugen

Als het programma geselecteerd is, worden de gegevens in het geheugen opgeslagen door langer dan 3 seconden op de knop te drukken. Ter bevestiging hiervan houdt het programmanummer dat wordt weergegeven op het display **P**, op met knipperen

R - KEUZESCHAKELAAR

Door op deze knop te drukken gaan de volgende leds achtereenvolgens branden:

Let op alleen de leds gaan branden die betrekking hebben op de gekozen manier van; b.v. bij continue TIG-lassen gaat de led **T**, die de impulsfrequentie vertegenwoordigt, niet branden. Elke led geeft de parameter aan die kan worden ingesteld met de knop **O** gedurende de tijd dat de led zelf brandt. Vijf seconden na de laatste verandering gaat de betreffende led uit en wordt de hoofdasstroom weergegeven en gaat de corresponderende led **X** branden.

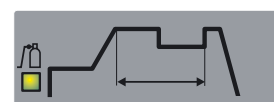

AO - LED voor gasvoorstroom-tijd

Instelbereik: 0,05-2,5 seconden. Duur van de gasstroom voordat het

lassen begint.

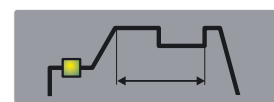

AP - LED voor startlasstroom.

Startlasstroom. Dit is een percentage van de lasstroom (LED **X**).

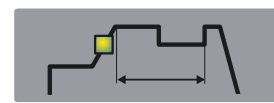

S - Led Slope up.

Dit is de tijd waarin de stroom de ingestelde stroomwaarde bereikt vanaf het minimum (0-10 sec.).

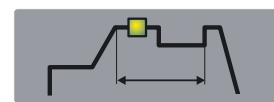

X - Led hoofdasstroom.

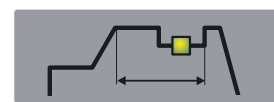

W - Led Tweede niveau van de lasstroom of basisstroom.

Deze stroom is altijd een percentage van de hoofdstroom.

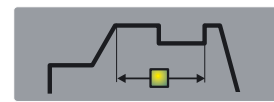

T - LED pulsrequentie (0,16-550 Hz).

De tijden van de piek- en basisstroom zijn identiek. Wanneer proplassen is gekozen (LED **L**), licht deze LED op om aan te geven dat het display **H** de proplastijd weergeeft. Deze kan met de knop **O** worden ingesteld van 0,1 tot 3 seconden.

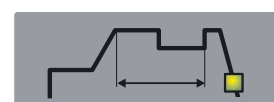

U - Led Slope down.

Dit is de tijd waarin de stroom het minimum bereikt en de boog wordt uitgeschakeld (0-10 sec.).

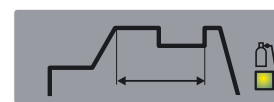

V - Led Post gas.

Dit stelt de nastroomtijd van het gas na het einde van het lassen in. (0-30 sec.)

AM - "Hot-Start" LED

Kan alleen worden gekozen met de knop **R** als MMA-lassen is gekozen (LED **B**).

Deze LED licht op om aan te geven dat het display **P** de tijd in seconden weergeeft gedurende dewelke het lasapparaat een piekstroom levert om het starten van de elektroden te bevorderen. Deze tijd kan worden ingesteld met de knop **O**.

AN - "Arc-force" LED

Kan alleen worden gekozen met de knop **R** als MMA-lassen is gekozen (LED **B**).

Het is een percentage van de lasstroom. Het display **P** geeft deze stroomwaarde weer, die met de knop **O** kan worden ingesteld. Deze piekstroom bevordert voornamelijk het overbrengen van druppels gesmolten metaal.

Y - 10-pins connector

Deze connector wordt aangesloten op de in paragraaf 4 beschreven afstandsbedieningen. Tussen pinnen 3 en 6 is een potentiaal vrij contact beschikbaar dat sluit wanneer de boog ontsteekt (5 A 230 V).

Z - GASAANSLUITING 1/4 GAS)

Hierop wordt de gaslang van de TIG-las-toorts aangesloten.

AA - klem met negatieve uitgang (-)

AB - klem met positieve uitgang (+)

AC - schakelaar
Schakelt het apparaat in en uit

AD - gaslangaansluiting

AE - Aansluiting

Hierop wordt de waterkoelunit Art. 1341aangesloten.

Opgelet: Max. spanning: 360 VA - Ampère: 1,6. Sluit geen slijpgereedschap en dergelijke aan.

AF - Connector
3-pins connector voor aansluiting van de drukschakelaar van de waterkoelunit.

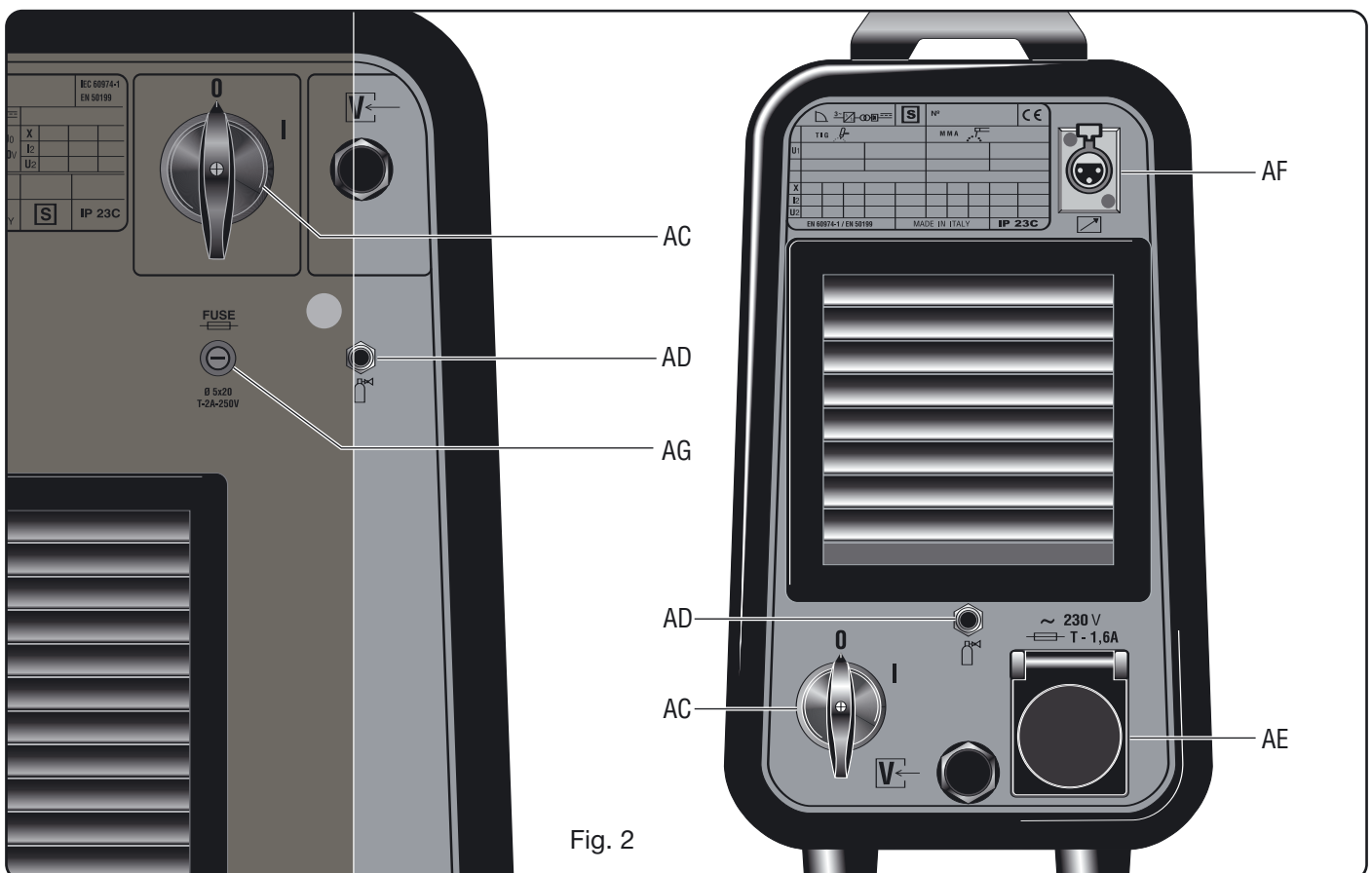

Fig. 2



AG - Zekering

3.3. ALGEMENE OPMERKINGEN

Lees de normen CEI 26/9 - CENELEC HD 407 en CEI 26.11 - CENELEC HD 433 aandachtig door voordat u dit apparaat gaat gebruiken, en controleer bovendien of de kabels, de elektrodeklemmen, de stopcontacten en de stekkers onbeschadigd zijn, en of de doorsnede en de lengte van de las-kabels overeenkomen met het gebruikte vermogen.

3.4. LASSEN VAN BEKLEDE ELEKTRODEN (MMA)

- Dit lasapparaat is geschikt voor het lassen van alle types elektroden, behalve als zij bekleed zijn met cellulose (AWS 6010)*.

- Overtuig uzelf u ervan dat de schakelaar **AC** in de stand 0 staat, en sluit vervolgens de laskabels aan volgens de polariteit die wordt vereist door de fabrikant van de elektroden die u gaat gebruiken. Sluit de klem van de massakabel aan op het werkstuk, zo dicht mogelijk bij de las, en overtuig uzelf ervan dat er een goed elektrisch contact is.

- Raak niet tegelijkertijd de las-toorts of de elektrodehouder en de massaklem aan.

- Zet het apparaat aan via de schakelaar **AC**.

Selecteer het MMA-proces door op de knop **A** te drukken, led **B** brandt.

- Regel de stroom op grond van de elektrodediameter, de laspositie en het type verbinding die moet worden gemaakt.

- Zet het apparaat na het lassen altijd uit en haal de elektrode uit de elektrodehouder.

Zie de vorige paragraaf voor het instellen van de functies "Hot-start" (LED **AM**) en "Arc force" (LED **AN**).

3.5. TIG-LASSEN

Dit lasapparaat is geschikt voor het lassen met een TIG-proces van roestvrij staal, ijzer, koper.

Sluit de connector van de massakabel aan op de positieve pool (+) van het lasapparaat en de klem met het werkstuk op een plaats zo dicht mogelijk bij het lassen, en overtuig uzelf ervan of er een goed elektrisch contact is.

Sluit de hoofdstroomstekker van de toorts aan op de negatieve pool (-) van het lasapparaat.

Sluit de stuurstroomstekker van de toorts aan op de connector **Y** van het lasapparaat.

Sluit de verbinding van de gas slang van de toorts aan op de verbinding **Z** van het apparaat en de gas slang die afkomstig is van het reduceerventiel van de gas fles op de verbinding **AD**.

3.5.1 Waterkoelunit

Gebruik waterkoelunit als u een watergekoelde toorts gebruikt.

3.5.1.1 Verklaring van de technische specificaties

U1	Nominale voedingsspanning
1x....V	Eenfasige voeding
50/60 Hz	Frequentie
I1max	Maximaal opgenomen stroom
Pmax	Maximale druk
P (l/min)	Koelvermogen gemeten bij 1l/min.

3.5.1.2 Beschrijving van de beveiligingen

- Koelvloeistofdrukbeveiliging

Deze beveiliging bestaat uit een drukschakelaar in het koelvloeistoftoevoercircuit, die een microschakelaar bedient. Het bericht H2O knippert op het display **P** om lage druk aan te duiden.

- Zekering (T 2 A/250 V-Ø 5x20)

Deze zekering beschermt de pomp en bevindt zich in het stuurcircuit van de koelunit.

3.5.1.3 Installatie

Schroef de dop los en vul de tank (de machine wordt geleverd met ongeveer één liter vloeistof).

Het is belangrijk dat u regelmatig controleert via het peilglas of de vloeistof nog tot het "max"-niveau reikt.

Gebruik als koelmiddel een mengsel van (bij voorkeur ged-ioniseerd) water en spiritus en neem hierbij de hieronder vermelde verhoudingen in acht:

water/spiritus	temperatuur
0°C tot -5°C	4 l/1 l
-5°C tot -10°C	3,8 l/1,2 l

OPMERKING Als de pomp heeft gedraaid zonder dat er koelvloeistof aanwezig was, moet u de leidingen ontlichten. In dat geval dient u de stroombron uit te schakelen, de waterslangen van de toorts los te koppelen, de tank te vullen, een slang aan te sluiten aan de koppeling (☺) en het andere uiteinde van de slang in de tank te steken. Schakel de stroombron in gedurende ongeveer 10/15 seconden en sluit vervolgens de slangen van de toorts opnieuw aan.

Schakel het apparaat in. Ga als volgt te werk om de bedrijfsmodus van de waterkoelunit te kiezen:

1. Kies een TIG-lasmodus.
2. Houd de toets **Q** ingedrukt en druk tegelijk op de toets **R**. Houd beide toetsen ingedrukt totdat de afkorting H2O op het display **P** verschijnt.
3. Kies de bedrijfsmodus met de knop **O**. Houd hierbij rekening met de betekenis van de nummers die op het display **N** verschijnen:
1 = Apparaat uitgeschakeld,
2 = Continu bedrijf,
3 = Automatisch bedrijf.

Om de keuze af te sluiten, drukt u kortstondig op de toets Q.

OPMERKING: "Automatisch bedrijf" betekent dat de waterkoelunit start wanneer de toortsschakelaar wordt ingedrukt en stopt ongeveer 2 minuten nadat de toortsschakelaar is losgelaten.

Waarschuwing! Als MMA-elektrodelassen wordt gekozen, wordt de waterkoelunit niet ingeschakeld en kan ze niet worden gekozen. Het is normaal dat bij het starten van het apparaat de afkorting H2O op het display **P** knippert.

3.5.1 Waterkoelunit voor Art.339

Gebruik waterkoelunit als u een watergekoelde toorts gebruikt.

Het vrijrijdbare onderstel Art. 1432 is vereist om het lasapparaat samen met de waterkoelunit te installeren en te transporteren.

Na de tank met koelvloeistof te hebben gevuld, sluit u de stekker van de voedingskabel aan op aansluiting **AE** van het lasapparaat. Sluit vervolgens de 3-pins mannetjeskoppeling aan op connector **AF**.

3.5.1.5 Beschrijving van de waterkoelunit voor Art.341(Fig. 3)

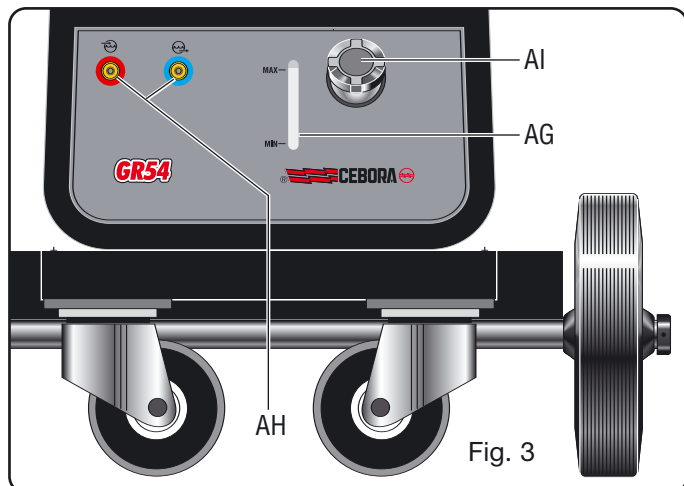

AG - Peilglas:

Peilglas voor de controle van het koelvloeistofniveau

AH - Snelkoppelingen voor de koelwaterslangen van de TIG-lastoorts:

Gebruik deze uitsluitend voor TIG-lasystemen.

OPMERKING: mogen niet aan elkaar worden gekoppeld.

AI - Dop.

3.5.2 Het apparaat inschakelen.

Raak de stroomvoerende delen en de uitgangsklemmen niet aan wanneer het apparaat ingeschakeld is.

Selecteer bij de eerste inschakeling van het apparaat de modus met de knop **A** en de lasparameters met de toets **R** en de knop **O** zoals beschreven in paragraaf 3.2.

Het gasverbruik moet worden ingesteld op een waarde (in liters per minuut) van ongeveer 6 maal de diameter van de elektrode.

Als er accessoires worden gebruikt, zoals bijvoorbeeld de gas-lens, kan het gasverbruik worden teruggebracht tot ongeveer 3 maal de elektrodediameter. De diameter van het keramische gascup moet een diameter hebben van 4 tot 6 maal de elektrodediameter.

Gewoonlijk is ARGON het meest gebruikte gas vanwege de lagere kosten die het heeft in vergelijking met andere inerte gassoorten, maar er kunnen ook mengsels van ARGON worden gebruikt met een maximum van 2% WATERSTOF voor het lassen van roestvrij staal of HELIUM of mengsels van ARGON-HELIUM voor het lassen van koper. Deze mengsels geven een grotere warmte van de lasboog maar zijn veel duurder.

Als er HELIUM-gas wordt gebruikt, moet het aantal liters per minuut worden verhoogd tot 10 maal de elektrodediameter (b.v. diameter 1,6 x10= 16 lt/min Helium).

Gebruik beschermgas D.I.N. 10 tot 75A en D.I.N. 11 vanaf 75A.

3.6. OPSLAG IN HET GEHEUGEN

Pas na het lassen kunnen gegevens in het geheugen worden opgeslagen.

Als de knop Q korte tijd wordt ingedrukt, maakt hij een keuze; als hij langer dan 3 seconden wordt ingedrukt, slaat hij gegevens in het geheugen op.

Bij elke inschakeling staat het apparaat in de toestand zoals hij de laatste keer gebruikt is.

3.6.1. Opslag in het geheugen van de gegevens van het programma PL

Als het apparaat voor het eerst wordt gebruikt

Bij het aanzetten van het apparaat verschijnt de afkorting **PL** op het display; deze verdwijnt na 5 sec. waarna een lasstroom wordt weergegeven. Volg de aanwijzingen van de paragrafen 3.2 en 3.5 op en ga als volgt te werk om de gegevens op te slaan in het programma **P01**:

- Druk kort op de knop **Q** (tekening knop **mem+mem-**) de knipperende tekst **P01** verschijnt.
- Druk langer dan 3 seconden op de knop **Q** totdat de afkorting **P01** ophoudt met knipperen, op dat moment heeft de opslag in het geheugen plaatsgevonden.
- Als u de gegevens in een ander programma dan **P01** wilt opslaan, drukt u zo vaak als nodig is kort op de knop **Q** om het gewenste programma te laten verschijnen. Als het apparaat weer wordt aangezet, verschijnt **P01**.

ALS DE KNOP Q KORT WORDT INGEDRUKT WORDT EEN KEUZE GEMAAKT, ALS HIJ LANGER DAN 3 SECONDEN INGEDRUKT WORDT, SLAAT HIJ GEGEVENS IN HET GEHEUGEN OP.

3.6.2. Opslag in het geheugen van een vrij programma

De bediener kan een gekozen programma wijzigen en in het geheugen opslaan door als volgt te werk te gaan:

- Druk kort op de knop **Q** en kies het gewenste programma-nummer.

Bij vrije programmanummers knippert de afkorting.

- Druk op de toets **AL** en kies de lasprocedure, en druk de toortsschakelaar **A** in om de modus te kiezen (zie paragraaf 3.1).

- Draai de knop **O** en stel de lasstroom in.

Als het TIG-proces is ingesteld, moet de led **V** (post gas) worden geactiveerd via de knop **R** en moet de gewenste waarde worden ingesteld via de knop **O** (paragraaf 3.1.)

Als u na deze instellingen, **die noodzakelijk zijn om te kunnen lassen**, de "slope"-tijden of andere waarden wilt instellen, ga dan te werk zoals voorgeschreven in paragraaf 3.1.

Voer een las uit (ook een korte las) en besluit waar u de gegevens wilt opslaan

Om op te slaan in het eerder gekozen programma drukt u langer dan 3 seconden op de knop **Q** totdat het nummer ophoudt te knipperen.

Om **op te slaan** in een ander programma, moet dit programma worden gekozen door de knop **Q** kort in te drukken en vervolgens langer dan 3 seconden op de knop **Q** te drukken.

3.6.3 Opslaan van een al opgeslagen programma

In het geval van een al opgeslagen programma kan de bediener de opgeslagen gegevens wijzigen om het programma zelf bij te werken of om nieuwe parameters te zoeken die in een ander programma moeten worden opgeslagen.

3.6.3.1 Bijwerken

- Selecteer de parameters die moeten worden gewijzigd nadat het apparaat is aangezet, en wijzig deze parameters.
- Maak een (evt. korte) las.
- Druk langer dan 3 seconden op de toets **Q** totdat de opslag in het geheugen bevestigd wordt (de afkorting van het programma knippert niet meer maar brandt continu).

3.6.3.2 Opslag in het geheugen van een nieuw programma

- Selecteer de parameters die moeten worden gewijzigd nadat het apparaat is aangezet, en wijzig deze parameters.

- Maak een (evt. korte) las.
- Druk kort op de keuzeschakelaar **Q** totdat het door u gewenste programma wordt weergegeven.
- Druk continu op de toets **Q** totdat de opslag in het geheugen bevestigd wordt (de afkorting van het programma knippert niet meer maar brandt continu).

4 AFSTANDSBEDIENINGEN

Voor het instellen van de lasstroom kunnen de volgende afstandsbedieningen worden aangesloten op dit lasapparaat:

Art. 1270 Alleen TIG-toortsschakelaar.(luchtgekoeld)

Art. 1273 Alleen TIG-toortsschakelaar.(watergekoeld)

Art. 1266 TIG-toorts UP/DOWN.(luchtgekoeld)

Art. 1274 TIG-toorts UP/DOWN.(watergekoeld)

Art. 193 Voetpedaal (gebruikt bij TIG-lassen) PIN

Art 1192+Art 187 (gebruikt bij elektrode-lassen)

ART. 1180 Aansluiting om de toorts en de pedaalbediening tijdelijk te verbinden.

Met dit accessoire kan ART 193 in elke TIG-lasmodus worden gebruikt.

De bedieningen die een potentiometer omvatten regelen de lasstroom van de minimum tot de maximum stroom die is ingesteld met de knop O.

De bedieningen met UP/DOWN-bediening regelen de lasstroom van het minimum tot het maximum.

De instellingen van de afstandbedieningen zijn altijd actief in het **PL**-programma, terwijl zij dat in een opgeslagen programma niet zijn.

INSTRUKTIONSMANUAL FÖR BÅGSVETS

VIKTIGT: LÄS MANUALEN INNAN UTRUSTNINGEN ANVÄNDS. FÖRVARA MANUALEN LÄTTILLGÄNGLIGT FÖR PERSONALEN UNDER UTRUSTNINGENS HELA LIVSLÄNGD. DENNA UTRUSTNING SKA ENDAST ANVÄNDAS FÖR SVETSARBETEN.

1 FÖRSIKTIGHETSÅTGÄRDER



BÅGSVETSNINGEN OCH -SKÄRNINGEN KAN UTGÖRA EN FARA FÖR DIG OCH ANDRA PERSONER. Användaren måste

därför informeras om de risker som uppstår på grund av svetsarbetena. Se sammanfattningen nedan. För mer detaljerad information, beställ manual kod.3.300.758

ELSTÖT - Dödsfara



- Installera och anslut svetsen enligt gällande standard.
- Rör inte vid spänningsförande elektriska delar eller elektroder med bar hud, våta handskar eller kläder.
- Isolera dig mot jord och det arbetsstycke som ska svetsas.
- Kontrollera att arbetsplatsen är säker.

RÖK OCH GAS - Kan vara skadliga för hälsan



- Håll huvudet borta från röken.
- Se till att det finns tillräcklig ventilation vid arbetet och använd uppsugningssystem i bågzone för att undvika gasförekomst i arbetszone.

STRÅLAR FRÅN BÅGEN - Kan skada ögonen och bränna huden



- Skydda ögonen med svetsmasker som är försedda med filtrerande linser och bär lämpliga kläder.
- Skydda andra personer med lämpliga skärmar eller förhängen.

RISK FÖR BRAND OCH BRÄNNSKADOR



- Gnistor (stänk) kan orsaka bränder och bränna huden. Kontrollera därför att det inte finns lättantändligt material i närheten och bär lämpliga skyddskläder.

BULLER



Denna utrustning alstrar inte buller som överskrider 80 dB. Plasmaskärningen/svetsningen kan alstra bullernivåer över denna gräns. Användarna ska därför vidta de försiktighetsåtgärder som föreskrivs av gällande lagstiftning.

PACEMAKER

- De magnetfält som uppstår på grund av högström kan påverka pacemakerfunktionen. Bärare av livsuppehållande elektroniska apparater (pacemaker) ska konsultera en läkare innan de går i närheten av bågsvetsnings-, bågskärnings-, bågmejslings- eller punktsvetsningsarbeten.

EXPLOSIONER



- Svetsa inte i närheten av tryckbehållare eller där det förekommer explosiva pulver, gaser eller ångor. Hantera de gastuber och tryckregulatorer som används vid svetsarbetena försiktigt.

ELEKTROMAGNETISK KOMPATIBILITET

Denna utrustning är konstruerad i överensstämmelse med föreskrifterna i harmoniserad standard IEC 60974-10 och får endast användas för professionellt bruk i en industrimiljö. Det kan i själva verket vara svårt att garantera den elektromagnetiska kompatibiliteten i en annan miljö än en industrimiljö.



KASSERING AV ELEKTRISKA OCH ELEKTRONISKA PRODUKTER

Kassera inte elektriska produkter tillsammans med normalt hushållsavfall!

I enlighet med direktiv 2002/96/EG om avfall som utgörs av elektriska och elektroniska produkter och dess tillämpning i överensstämmelse med landets gällande lagstiftning, ska elektriska produkter vid slutet av sitt liv samlas in separat och lämnas till en återvinningscentral. Du ska i egenskap av ägare till produkterna informera dig om godkända återvinningsystem via närmaste återförsäljare. Hjälプ till att värna om miljön och människors hälsa genom att tillämpa detta EU-direktiv!

KONTAKTA KVALIFICERAD PERSONAL VID EN EVENTUELL DRIFTSTÖRNING.

2 ALLMÄN BESKRIVNING

2.1. SPECIFIKATIONER

Denna svets är en generator för konstant likström som har tillverkats med INVERTER-teknik. Den är avsedd för svetsning med belagda elektroder (med undantag av typen för cellulosaplast) och TIG-svetsning med kontakttändning och hög frekvens.

APPARATEN FÅR INTE ANVÄNDAS FÖR ATT TINA RÖR.

2.2. FÖRKLARING AV TEKNISKA DATA

- Nr. Serienummer som alltid ska anges vid förfrågningar angående svetsen.
- Statisk trefas frekvensomvandlare Transformator-likriktare.
- Fallande kurva.
- MMA Lämpad för svetsning med belagda elektroder
- TIG - Lämplig för TIG-svetsning.
- U₀. Sekundär tomgångsspänning (toppvärde).
- X. Intermittensfaktor. % per 10 minuter som svetsen kan arbeta med en bestämd ström utan att orsaka överhettningar.
- I₂. Svetsström.
- U₂. Sekundärspänning med ström I₂.
- U₁. Nominell spänningstillförsel.
Maskinen är utrustad med automatiskt val av spänningstillförsel.
- 3~ 50/60Hz Trefas matning vid 50 eller 60 Hz.
- I₁ max. Max. strömförbrukning.
- I₁ eff. Max. effektiv strömförbrukning med hänsyn till inter mittensfaktor.
- IP23C Skyddsklass för det hölje som skyddar utrustningen vid arbeten utomhus i regn.
- C: Tilläggsbokstaven C betyder att apparaten är skyddad mot tillträde till elnätets spänningsförande delar med ett verktyg (diameter 2,5 mm).

S Lämplighet för miljöer med ökad risk.

ANMÄRKNING: Svetsen lämpar sig vidare för användning i miljöer med föroreningsgrad 3 (se IEC 664).

2.3. BESKRIVNING AV SKYDD

2.3.1. Termiskt skydd

Denna svets är skyddad av en temperatursond som förhindrar svetsens funktion om de tillåtna temperaturerna överskrids. Fläkten fortsätter att fungera och lysdioden **M** tänds under dessa förhållanden.

2.3.2 - Blockeringsskydd art.nr. 338

Denna svets är försedd med diverse skydd som stoppar svetsen innan den skadas.

Svetsen kan fungera inom följande spänningsområden:

Från 175 till 270 V för nominell spänning på 208/220/230 V.

Från 340 till 490 V för nominell spänning på 400/440 V.

Varning! Om matningsspänningen inte ligger inom de ovannämnda värdena tänds ingen lysdiod och fläkten är spänningssatt.

Om fasanslutningen inte är korrekt när maskinen startar visas tre lysande punkter på displayen **P** (fast sken).

Om spänningen sjunker under 175 V ($U_1 = 230$ V) eller 340 V ($U_1 = 400$ V) (med påslagen svets) visas förkortningen **E3** på displayen **P**.

Om spänningen stiger över 275 V ($U_1 = 230$ V) eller 490 V ($U_1 = 400$ V) (med påslagen svets) visas förkortningen **E4** på displayen **P**.

I detta läge ska du stänga av svetsen, återställa korrekt spänning och starta svetsen på nytt. Om felet har åtgärdats fungerar svetsen igen.

Om förkortningen **E2** eller **E1** visas på displayen **P** med påslagen svets ska svetsens matningsspänning kontrolleras. Om matningsspänningen är korrekt måste svetsen kontrolleras av en tekniker.

Om en låg vattennivå uppmäts för kylaggregatet blinkar förkortningen H2O på displayen P.

3 INSTALLATION

Kontrollera att nätspänningen motsvarar värdet på svetsens märkplåt. Anslut en stickkontakt av lämplig typ till nätkabeln och kontrollera att den gul/gröna ledaren är ansluten till jordstiftet. Effekten på den termomagnetiska brytaren eller de seriekopplade säkringarna måste vara lika med strömmen I_1 som förbrukas av svetsen.

WARNING: Förlängningskablarna (max. 30 m) ska ha ett tvärsnitt på min. 2,5 mm².

3.1. UPPSTÄLLNING

Installationen av svetsen ska göras av kvalificerad personal. Alla anslutningar måste utföras i enlighet med gällande normer och med full respekt för olycksförebyggande lagar (norm CEI 26-10- CENELEC HD 427).

3.2. BESKRIVNING AV SVETSEN

AL - Väljare för svetsläge

Med denna knapp väljs svetsläge (elektrod eller TIG). Vid varje nedtryckning erhålls ett val. Lysdioderna tänds

vid symbolerna för att visa ditt val.

B - Lysdiod för elektrodsvetsning (MMA)

I detta läge fungerar endast vredet **O** för reglering av svetsströmmen och det är möjligt att reglera funktionen Arc-force (lysdiod **AN**) och Hot-start (lysdiod **AM**).

AH - Lysdiod för konstant TIG-svetsning

AI - Lysdiod för pulserande TIG-svetsning

Pulsfrekvensen kan regleras från 0,16 till 500 Hz (lysdiod **T**). Toppströmmen och basströmmen kan aktiveras med lysdioderna **X** respektive **W** och kan regleras med vredet **O**.

Mellan 0,16 och 1,1 Hz pulsfrekvens visar displayen **P** omväxlande toppströmmen (huvudström) och basströmmen. Lysdioderna **X** och **W** tänds omväxlande. Över 1,1 Hz visar displayen **P** medelvärde för de två strömnivåerna och lysdioderna **X** och **W** förblir tända.

A - Funktionsväljare

Vid varje nedtryckning sker ett val och lysdioden **C** eller **D** tänds tillsammans med andra lysdioder som visar svetsfunktionen.

C - Lysdiod för tändning av bågen utan hög frekvens

Tänd bågen genom att trycka på brännarknappen, rör vid arbetsstycket med volframelektroden och ta sedan bort volframelektroden från arbetsstycket. Rörelsen ska vara bestämd och snabb.

D - Lysdiod för tändning av bågen med hög frekvens

Tänd bågen genom att trycka på brännarknappen. En pilotlåga med hög spänning/frekvens tänder bågen.

E - Lysdiod för TIG-svetsning, 2-takt (manuell)

Om Du trycker på svetspistolknappen börjar strömmen att öka och använder en höjningstid "slope up", som har ställts in på förhand, för att nå det värde som regleras med ratt **O**. När Du släpper upp knappen börjar strömmen att minska och använder en sänkningstid "slope down", som har ställts in på förhand, för att återgå till noll. I denna position går det att ansluta styrpedalen art.nr. 193.

F - Lysdiod för TIG-svetsning, 4-takt (automatisk)

Detta program skiljer sig från det föregående, då både tändningen och avstängningen styrs genom att svetspistolknappen trycks ned och släpps upp.

G - Lysdiod för TIG-svetsning med två strömnivåer, 4-takt (automatisk)

Ställ in de två strömnivåerna innan Du tänds bågen: Första nivån: Tryck på tangent **R** tills lysdiod **X** tänds och reglera huvudströmmen med ratt **O**.

Andra nivån: Tryck på tangent **R** tills lysdiod **W** tänds och reglera strömmen med ratt **O**.

Efter tändningen av bågen börjar strömmen att öka och använder en höjningstid "slope up" (tänd lysdiod **S**), som har ställts in på förhand, för att nå det värde som regleras

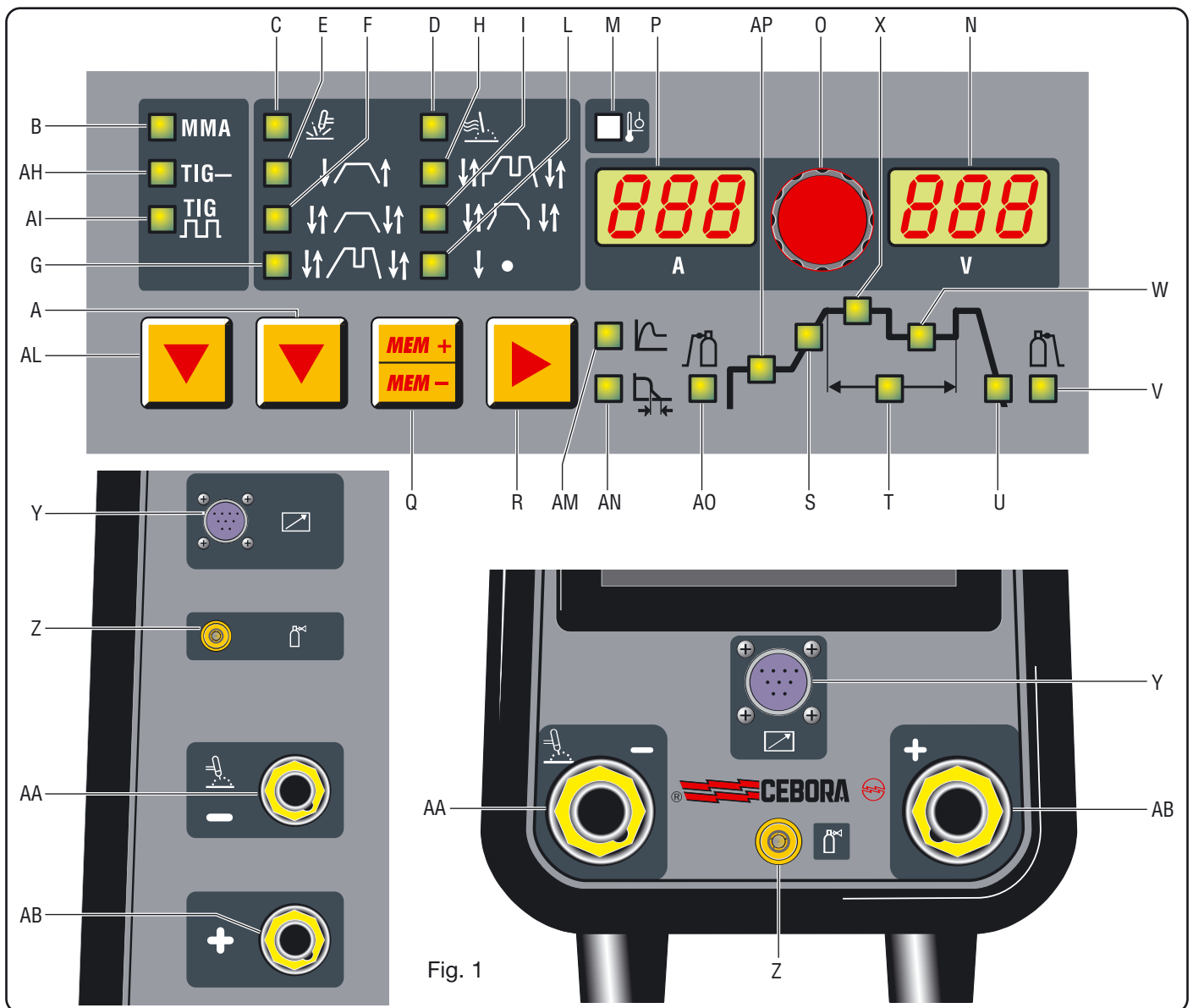

Fig. 1

med ratt **O**. Lysdiod **X** tänds och display **P** visar strömmen.

Om Du behöver minska strömmen under svetsningen utan att släcka bågen (till exempel för byte av svetsmaterial, byte av arbetsläge, övergång från ett horisontellt läge till ett vertikalt osv...) ska Du trycka ned och omedelbart släppa upp svetspistolknappen. Strömmen ställs in på det andra valda värdet, lysdiod **W** tänds och lysdiod **X** släcks.

Återgå till föregående huvudström genom att åter trycka ned och släppa upp svetspistolknappen. Lysdiod **X** tänds medan lysdiod **W** släcks. Tryck på svetspistolknappen i över **0,7 sekunder** och släpp sedan upp den för att avbryta svetsningen. Strömmen börjar att sänkas till nollvärdet under sänkningstiden "slope down" som har ställts in på förhand (tänd lysdiod **U**).

Om svetspistolknappen trycks ned och omedelbart släpps upp under fasen för "slope down" sker det en återgång till "slope up" om denna är inställd på ett högre värde än noll, eller till den lägsta strömmen bland de inställda värdena.

OBS. Uttrycket "TRYCK NED OCH SLÄPP OMEDELBART UPP" refererar till en max. tid på 0,5 sekunder.

H - Lysdiod för TIG-svetsning med tre strömnivåer, 4-takt (automatisk)

Ställ in de tre strömnivåerna på följande sätt:

Tryck på väljaren **R** tills lysdioden **X** tänds och reglera max. ström med vredet **O**.

Tryck på väljaren **R** tills lysdioden **W** tänds och reglera medelströmmen med vredet **O**.

Tryck på väljaren **R** tills lysdioden **AP** tänds och reglera tändningsströmmen med vredet **O**.

Funktionslogiken är densamma som beskrivits tidigare för svetsning med dubbel strömnivå (lysdiod **G**).

I - Lysdiod för specialprogram

Tryck in brännarknappen för att tända bågen och håll den nedtryckt. Strömmen börjar att öka enligt ett fast värde. Om knappen släpps upp stiger strömmen omedelbart till svetsvärdet (lysdiod **X**). Tryck in brännarknappen och håll den nedtryckt för att avsluta svetsningen. Strömmen börjar minska enligt ett fast värde. Om knappen släpps upp nollställs strömmen omedelbart.

L - Lysdiod för punktsvetsning (manuell)

Välj svetsström (lysdiod **X**) och punktsvetsningstid (lys-

diod **T**) med väljaren **R**. Ställ sedan in värdena med vredet **O**.

Denna svetsfunktion är endast möjlig om tändning av bågen med hög frekvens har valts (lysdiod **D** tänd). Vid denna svetsfunktion ska operatören trycka på brännarknappen. Bågen tänds. Efter det att punktsvetsningstiden har reglerats slocknar bågen automatiskt. Genomför nästa punkt genom att släppa upp brännarknappen och trycka ned den igen.

M - Lysdiod - TERMISKT SKYDD

Den tänds när operatören överskrider svetsens tillåtna procentuella drift- eller intermittensfaktor och blockerar samtidigt strömtillförseln.

OBS. **Fläkten fortsätter att kyla generatoren under detta förhållande.**

O - Vred

Reglerar i vanliga fall svetsströmmen. Om en funktion väljs med väljaren **R** reglerar detta vred värdet.

P - Display

Visar svetsströmmen och de inställningar som har valts med knappen **R** och reglerats med vredet **O**.

När maskinen är blockerad (se 2.3.2) visas följande:

Tre blinkande eller tända punkter

Förkortningarna E1 E2 E3 E4

Förkortningen **H20**

N - Display

Visar i vanliga fall bågspänningen för pågående svetsprocess.

Visar tillståndet vid inställning av kylaggregatets funktion.

Q - VÄLJARE

Den väljer och lagrar programmen.

Svetsen kan lagra nio svetsprogram P01.....P09 och hämta dem med denna knapp. Det finns dessutom ett arbetsprogram **PL**.

Val

Om Du trycker snabbt på denna knapp visar display **P** numret på det program som följer efter det pågående programmet. Om detta inte har lagrats blinkar texten. I annat fall lyser den med fast sken.

Lagring

Välj programmet och tryck i mer än 3 sekunder på knappen för att lagra data. Programnumret slutar att blinka på display **P** som en bekräftelse på att lagringen har utförts.

R - VÄLJARE

När denna knapp trycks ned tänds följande lysdioder:

Varning: Endast de lysdioder som refererar till det valda svets sättet tänds. Ex: Vid konstant TIG-svetsning tänds inte lysdiod **T** som motsvarar pulsfrekvensen.

Varje lysdiod indikerar parametern som kan regleras med ratt **O** under tiden som lysdioden är tänd. 5 sekunder efter den senaste ändringen släcks den aktuella lysdioden, huvudsvetsströmmen indikeras och motsvarande lysdiod **X** tänds.

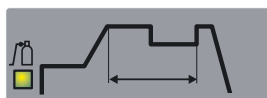

AO - Lysdiod för förgas

Reglering 0,05 - 2,5 sek. Gasens utsläppstid före svetsningens start.

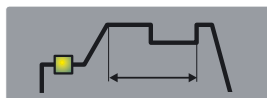

AP - Lysdiod för ström för svetsningens start

Ström för svetsningens start. Den är en procentsats av svetsströmmen (lysdiod **X**).

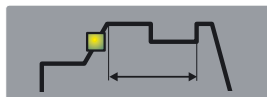

S - Lysdiod

Strömhöjning "slope up". Det är den tid som behövs för att strömmen ska nå det inställda strömvärdet med start från min. (0-10 sek).

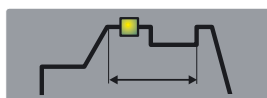

X - Lysdiod huvudsvetsström.

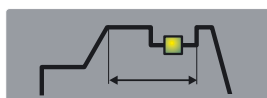

W - Lysdiod

Andra nivå för svets- eller basström. Denna ström är alltid en procentsats av huvudströmmen.

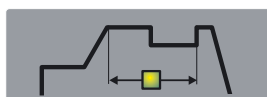

T - Lysdiod för pulsfrekvens (0,16 - 550 Hz)

Topp- och bastiderna är likadana. Om denna lysdiod tänds när punktsvetsning väljs (lysdiod **L**) betyder det att displayen **H** visar punktsvetsningstiden som kan regleras med vredet **O** från 0,1 - 3 sek.

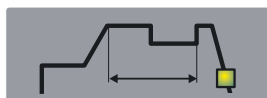

U - Lysdiod

Strömsänkning "slope down". Det är den tid som behövs för att strömmen ska nå min. och bågen stängas av (0-10 sek).

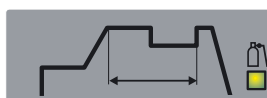

V - Lysdiod

Gasutlopp efter svetsning. Reglerar tiden med gasutlopp efter svetsning (0-30 sek).

AM - Lysdiod för Hot-start

Kan väljas med knappen **R** om svets sättet MMA har valts (lysdiod **B**).

När denna lysdiod tänds betyder det att displayen **P** visar tiden (uttryckt i sekunder) under vilken svetsen matar en överström för att förbättra elektrodens tändning. Regleringen görs med vredet **O**.

AN - Lysdiod för Arc-force

Kan väljas med knappen **R** om svets sättet MMA har valts (lysdiod **B**).

Den är en procentsats av svetsströmmen. Displayen **P** visar värdet som kan regleras med vredet **O**. Överströmmen gynnar förflyttningen av den smälta metallens droppar.

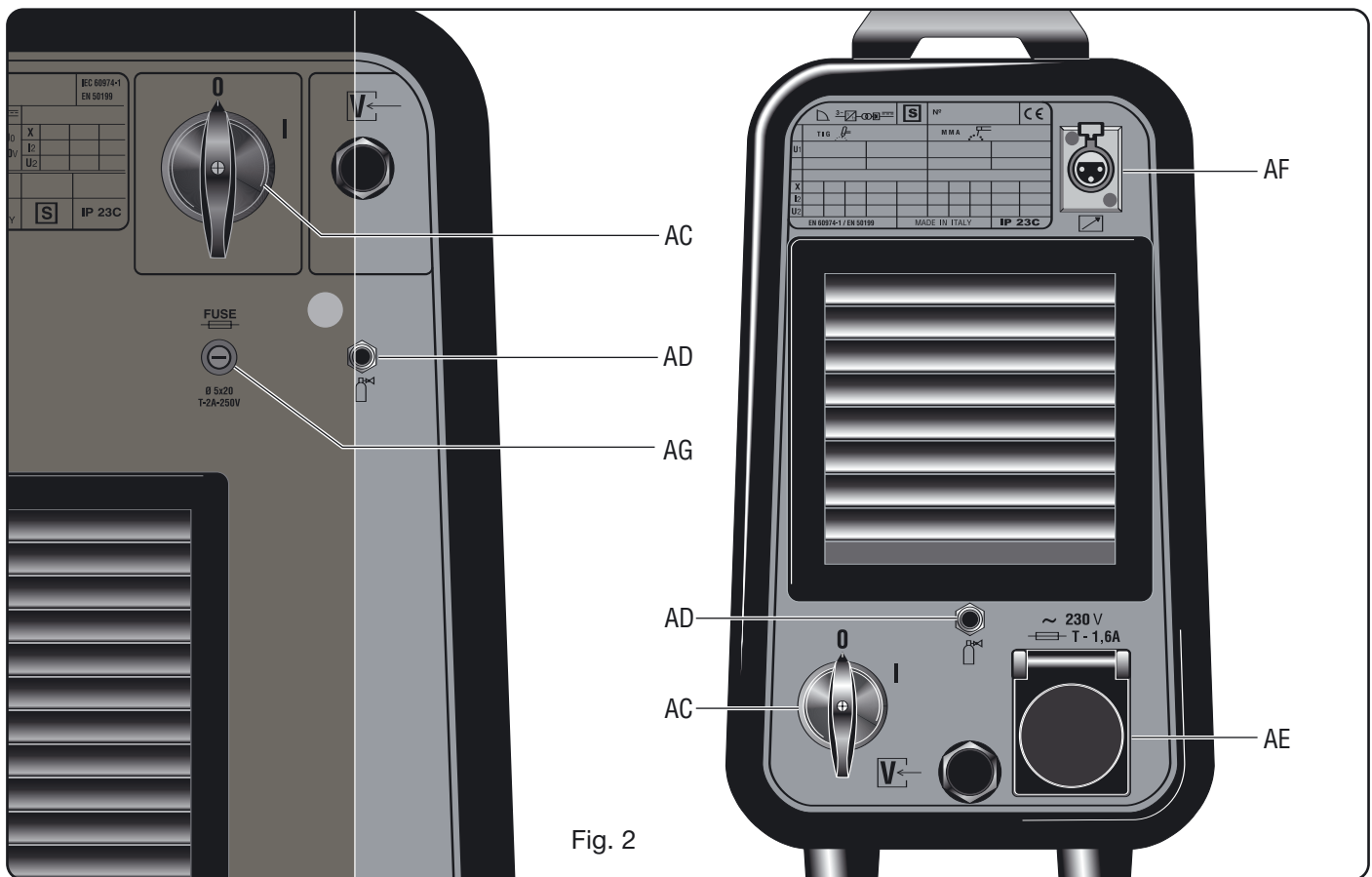
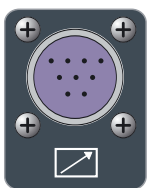

Fig. 2



Y - 10-poligt kontaktdon

Fjärrkontrollerna som beskrivs i avsnitt 4 ska anslutas till detta kontaktdon. Mellan stift 3 och 6 finns en ren kontakt som signalerar bågens tändning (5 A, 230 V).



Z - KOPPLING (1/4 GAS)

Ansluter gasslangen för svetspistolen för TIG-svetsning.



AA - negativ utgångsklämma (-)



AB - positiv utgångsklämma (+)



AC - strömbrytare

Sätter på och stänger av svetsen.



AD - koppling för gasinlopp



AE - Uttag

Till detta uttag ska kylaggregatet art.nr. 1341 anslutas.

Varning! Max. effekt: 360 VA - ampere: 1,6. Anslut inte verktyg såsom smärgelslipmaskiner eller liknande.

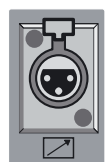

AF - Kontaktdon

3-poligt kontaktdon till vilket ledningen för kylaggregatets tryckvakt ska anslutas.



AG - Säkring

3.3. ALLMÄNNA ANMÄRKNINGAR

Innan Du använder svetsen, läs noggrant igenom normerna CEI 26/9 - CENELEC HD 407 och CEI 26.11 - CENELEC HD 433. Kontrollera vidare att kablarnas, elektrodhållarnas, uttagens och stickkontakternas isoleringar är hela. Försäkra Dig dessutom om att längden och tvärsnittsarean är kompatibel med den använda strömmen.

3.4. SVETSNING MED BELAGDA ELEKTRODER (MMA)

- Denna svets lämpar sig för svetsning av alla typer av elektroder med undantag av typen för cellulosaplast

(AWS 6010)*.

- Försäkra Dig om att huvudströmbrytaren **AC** är i läge 0. Anslut därefter svetskablarna utifrån den begärda polariteten från tillverkaren av de elektroder som ska användas. Anslut arbetsstycket till jord med skyddsledaren så nära svetsningsstället som möjligt och försäkra Dig om att där är god elektrisk kontakt.

- Ta inte samtidigt i svetspistolen eller elektrodhållaren och jordklämman.

- Sätt på svetsen med huvudströmbrytaren **AC**.

Välj svetsläge MMA genom att trycka på knapp **A**. Tänd lysdiod **B**.

- Reglera strömmen utifrån elektrodens diameter, svetsläget och den typ av svetsfog som ska utföras.

- Vid avslutad svetsning, kom alltid ihåg att stänga av svetsen och ta ut elektroden ur dess hållare.

Se det tidigare avsnittet om du vill reglera funktionerna för Hot-start (lysdiod **AM**) och Arc-force (lysdiod **AN**).

3.5. TIG-SVETSNING

Denna svets lämpar sig för TIG-svetsning av rostfritt stål, järn och koppar.

Anslut jordkabelns kontaktdon till svetsens positiva (+) pol och klämman till arbetsstycket så nära svetsningsstället som möjligt och försäkra Dig om att där är god elektrisk kontakt.

Anslut effektkontaktdonet på svetspistolen för TIG-svetsning till svetsens negativa (-) pol.

Anslut kontaktdonet för styrning av svetspistolen till svetsens kontaktdon **Y**.

Anslut svetspistolens gaskoppling till svetsens koppling **Z** och gasslangen från gasflaskans tryckreduceringsventil till gaskopplingen **AD**.

3.5.1 Kylaggregat

Om en vattenkyld brännare används ska kylaggregatet användas.

3.5.1.1 Förklaring av tekniska data

U1	Nominell matningsspänning
1x400V	Enfasmatning
50-60 Hz	Frekvens
I1max	Max. strömförbrukning
Pmax	Max. tryck
P (l/min)	Kylkapacitet uppmätt i l/min

3.5.1.2 Beskrivning av skydd.

- Skydd för kylvätsketryck

Detta skydd består av en tryckvakt, som sitter i vätskans tryckledning, som styr en mikrobrytare. Meddelandet H2O blinkar på displayen **P** för att signalera lågt tryck.

- Säkring (T 2 A/250 V - Ø 5x20)

Denna säkring skyddar pumpen och sitter på kontrollkretsen i kylaggregatet.

3.5.1.3 Igångsättning

Skruva ur pluggen och fyll behållaren (maskinen är fylld med cirka en liter vätska).

Det är viktigt att regelbundet kontrollera genom springan att vätskan alltid är på max. nivå.

Kylvätskan ska bestå av vatten (helst dejoniserat vatten) och

alkohol. Se tabellen nedan för korrekt dosering:

Temperatur	Vatten/alkohol
0°C ned till -5°C	4 l/1 l
-5 °C ned till -10 °C	3,8 l/1,2 l

OBS! Om pumpen roterar utan kylvätska är det nödvändigt att avlufta rören.

I så fall, stäng av generatorm, frånkoppla brännarens vattenrör, fyll på behållaren och anslut ett rör till kopplingsdonet (☺). Stick ned andra änden av röret i behållaren. Starta generatorm i cirka 10 - 15 sekunder. Anslut sedan brännarens rör.

Starta maskinen. Gör på följande sätt för att välja kylaggregatets funktionssätt:

1. Välj ett TIG-svetsläge.
2. Tryck på knappen **Q**. Håll den nedtryckt och tryck samtidigt ned knappen **R**. Håll knapparna nedtryckta tills displayen **P** visar förkortningen H2O.
3. Välj funktionssätt med vredet **O**. Kom ihåg att följande siffror som visas på displayen N betyder:
1 = Avstängt kylaggregat,
2 = Fortsatt funktion,
3 = Automatisk funktion.

Tryck snabbt på Q för att ångra valet.

OBS! Med automatisk funktion menas att kylaggregatet startar när brännarknappen trycks ned och stannar ca. 2 min. efter det att brännarknappen släpps upp.

Varning! Kylningen är inte aktiv och kan inte heller väljas om elektrodsvetsning väljs. Det är helt normalt att displayen P visar den blinkande förkortningen H2O vid maskinens start.

3.5.1 Kylaggregat för Art. 339

Om en vattenkyld brännare används ska kylaggregatet användas.

För placering och transport av svetsen tillsammans med kylaggregatet är vagnen art.nr. 1432 nödvändig.

Fyll behållaren med kylvätska. Anslut nätkabelns kontakt till svetsens uttag **AE** och anslut sedan det lösa 3-poliga hankontaktdonet till kontaktdonet **AF**.

3.5.1.5 Beskrivning av kylaggregatet (fig. 3)

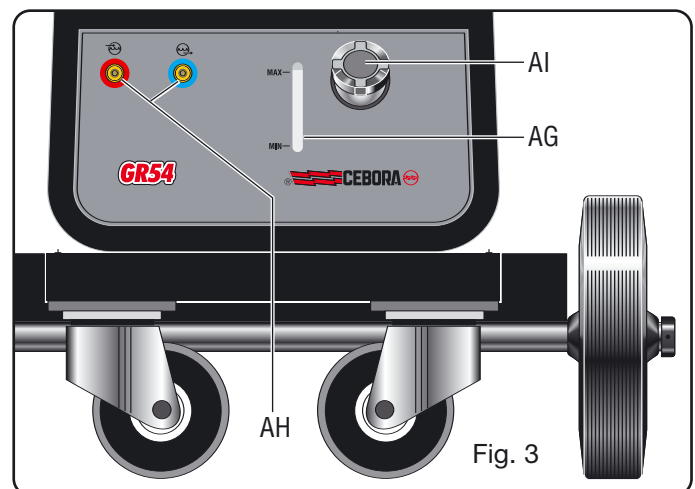

AG - Springa:

Springa för kontroll av kylvätskenivån.

AH - Snabbkopplingar:

Använd dessa endast på TIG-svetsar.

OBS! Dessa får inte anslutas direkt till varandra.

AI - Plugg.

3.5.2 Start av svetsen.

Rör inte vid spänningsförande delar och svetsens utgångsklämmor när svetsen är under spänning.

Vid den första starten av svetsen ska Du välja arbetssätt med knapp **A** och svetsparametrarna med tangent **R** och ratt **O** enligt anvisningarna i avsnitt 3.2.

Ädelgasflödet ska ställas in till ett värde (i liter per minut) som är cirka 6 ggr större än elektrodens diameter.

Om det används tillbehör av typ gas-lens kan gasflödet reduceras till cirka 3 gånger elektrodens diameter. Det keramiska munstyckets diameter måste vara 4 till 6 ggr större än elektrodens diameter.

Den gas som används mest är ARGON då den är billigare jämfört med andra ädelgaser, men det kan även användas ARGON-blandningar med max. 2% VÄTE för svetsning av rostfritt stål och HELIUM eller blandningar av ARGON-HELIUM för svetsning av koppar. Dessa blandningar ökar bågens värme under svetsningen men är mycket dyrare.

Om det används heliumgas ska antalet liter per minut ökas upp till 10 ggr elektrodens diameter (Ex. diameter 1,6 x10= 16 l/min helium).

Använd skyddsglas D.I.N. 10 upp till 75A och D.I.N. 11 på 75A och uppåt.

3.6. LAGRING

Det går att utföra lagringen först efter svetsningen.

Tryck ned knapp Q snabbt för att utföra ett val. Håll den nedtryckt i mer än 3 sekunder för att utföra en lagring.

Svetsen är alltid inställd på det senast använda svets sättet vid varje start.

3.6.1. Lagring av PL-programmets data

Att använda svetsen för första gången

När svetsen startas visar displayen beteckningen **PL**. Den försvinner efter 5 sekunder och det visas en arbetsström. Följ anvisningarna i avsnitt 3.2 och 3.5 och gå därefter till väga på följande sätt för att lagra data i programmet **P01**:

- Tryck snabbt på knapp **Q** (knappsymbol **mem+mem-**). Texten **P01** blinkar.

- Tryck på knapp **Q** i mer än 3 sekunder tills beteckningen **P01** slutar att blinka. Nu har lagringen utförts.

- Om Du istället för att utföra lagringen i programmet **P01** vill utföra lagringen i ett annat program ska Du trycka snabbt på knapp **Q** så många gånger som det behövs för att visa det önskade programmet. Vid omstarten av svetsen visas **P01**.

TRYCK NED KNAPP Q SNABBT FÖR ATT UTFÖRA ETT VAL. HÅLL DEN NEDTRYCKT I MER ÄN 3 SEKUNDER FÖR ATT UTFÖRA EN LAGRING.

3.6.2. Lagring av ett ledigt program

Operatören kan ändra eller lagra ett valt program på följande sätt:

- Tryck snabbt på knapp **Q** och välj det önskade programnumret.

De lediga programmen markeras med en blinkande beteckning.

- Välj svets sätt med knappen **AL** och funktion med knappen **A** (avsnitt 3.1).

- Vrid ratt **O** och ställ in svetsströmmen.

Om det har valts TIG-svetsning ska Du aktivera lysdiod **V** (gasutlopp efter svetsning) med knapp **R** och ställa in önskat värde med ratt **O** (avsnitt 3.1).

Om Du efter dessa regleringar, **som krävs för svetsningen**, vill reglera strömmens höjnings- och sänkningstider eller något annat, ska Du gå till väga enligt avsnitt 3.1.

Att utföra en svetsning (även snabb) och bestämma var den ska lagras

Utför **lagringen** i det program som har valts tidigare genom att trycka på knapp **Q** i mer än 3 sekunder tills numret slutar att blinka.

Utför **lagringen** i ett annat program genom att trycka snabbt på knapp **Q** och utföra valet och därefter trycka på knapp **Q** i mer än 3 sekunder.

3.6.3 Lagring från ett lagrat program

Med hjälp av ett redan lagrat program kan operatören ändra data i minnet för att uppdatera programmet eller för att hitta nya parametrar som ska lagras i ett annat program.

3.6.3.1 Uppdatering

- Starta svetsen, välj de parametrar som ska ändras och ändra dem.

- Utför en svetsning (även snabb).

- Tryck på tangent **Q** i mer än 3 sekunder för att bekräfta lagringen (programbeteckningen blinkar kontinuerligt).

3.6.3.2 Lagring i ett nytt program

- Starta svetsen, välj de parametrar som ska ändras och ändra dem.

- Utför en svetsning (även snabb).

- Tryck snabbt på väljare **Q** tills det önskade programmet visas.

- Tryck på tangent **Q** tills lagringen har bekräftats (programbeteckningen blinkar kontinuerligt).

4 FJÄRRKOMMANDON

Det går att ansluta följande fjärrkommandon till denna svets för reglering av svetsströmmen:

Art.nr. 1270 TIG-brännare, endast knapp (luftkylning)

Art.nr. 1273 TIG-brännare, endast knapp (vattenkylning)

Art.nr. 1266 TIG-brännare, UP/DOWN (luftkylning)

Art.nr. 1274 TIG-brännare, UP/DOWN (vattenkylning)

Art. 193 Kommando med pedal (används vid TIG-svetsning) PIN

Art 1192+Art 187 (används vid svetsning MMA)

Art.nr. 1180 Koppling för samtidig anslutning av brännaren och styrpedalen.

Med detta tillbehör kan art.nr. 193 användas vid samtliga TIG-svetsningar.

De kommandon som omfattar en potentiometer reglerar svetsströmmen mellan min. och max. ström som har ställts in med ratt O.

Kommandona med logik UP/DOWN reglerar svetsströmmen mellan min. och max.

Inställningarna av fjärrkontrollerna är alltid aktiva i programmet **PL** medan de inte är det i ett lagrat program.

ΟΔΗΓΟΣ ΧΡΗΣΕΩΣ ΓΙΑ ΣΥΣΚΕΥΗ ΤΟΞΟΕΙΔΟΥΣ ΣΥΓΚΟΛΛΗΣΗΣ

ΣΗΜΑΝΤΙΚΟ: ΠΡΙΝ ΘΕΣΕΤΕ ΣΕ ΛΕΙΤΟΥΡΓΙΑ ΤΗΝ ΣΥΣΚΕΥΗ ΔΙΑΒΑΣΤΕ ΤΟ ΠΑΡΟΝ ΕΓΧΕΙΡΙΔΙΟ ΚΑΙ ΔΙΑΤΗΡΗΣΤΕ ΤΟ ΓΙΑ ΟΛΗ ΤΗ ΔΙΑΡΚΕΙΑ ΤΗΣ ΖΩΗΣ ΤΗΣ ΣΥΣΚΕΥΗΣ ΣΕ ΧΩΡΟ ΠΟΥ ΝΑ ΕΙΝΑΙ ΓΝΩΣΤΟ ΣΤΟΥΣ ΕΝΔΙΑΦΕΡΟΜΕΝΟΥΣ.

ΑΥΤΗ Η ΣΥΣΚΕΥΗ ΠΡΕΠΕΙ ΝΑ ΧΡΗΣΙΜΟΠΟΙΕΙΤΑΙ ΑΠΟΚΛΕΙΣΤΙΚΑ ΓΙΑ ΕΝΕΡΓΕΙΕΣ ΣΥΓΚΟΛΛΗΣΗΣ.

1 ΠΡΟΦΥΛΑΞΕΙΣ ΑΣΦΑΛΕΙΑΣ



Η ΣΥΓΚΟΛΛΗΣΗ ΚΑΙ ΤΟ ΚΟΨΙΜΟ ΜΕ ΤΟΞΟ ΜΠΟΡΟΥΝ ΝΑ ΑΠΟΤΕΛΕΣΟΥΝ ΑΙΤΙΕΣ ΚΙΝΔΥΝΟΥ ΓΙΑ ΣΑΣ ΚΑΙ ΓΙΑ ΤΡΙΤΟΥΣ, γι αυτό ο χρήστης πρέπει να είναι εκπαιδευμένος ως προς τους κινδύνους που προέρχονται από τις ενέργειες συγκόλλησης και που αναφέρονται συνοπτικά παρακάτω. Για πλιό ακριβείς πληροφορίες ζητείστε το εγχειρίδιο με κώδικα 3.300758

ΗΛΕΚΤΡΟΠΛΗΞΙΑ - Κίνδυνος θανάτου.



- Εγκαταστήστε τη συσκευή και εκτελέστε τη γείωση της σύμφωνα με τους ισχύοντες κανονισμούς.
- Μην αγγίζετε τα ηλεκτρικά μέρη υπό τάση ή τα ηλεκτρόδια με γυμνό δέρμα, βρεγμένα γάντια ή ρούχα.
- Απομονωθείτε από τη γη ή από το κομμάτι που πρέπει να συγκολλήσετε.
- Βεβαιωθείτε να είναι ασφαλής η θέση εργασίας σας.

ΚΑΠΝΟΙ ΚΑΙ ΑΕΡΙΑ - Μπορούν να προκαλέσουν ζημιές στην υγεία.



- Διατηρείτε το κεφάλι έξω από τους ατμούς.
- Εκτελείτε την εργασία σας με κατάλληλο αερισμό και χρησιμοποιείτε αναρροφητήρες στην περιοχή του τόξου για να αποφεύγεται η παρουσία αερίων στο χώρο εργασίας.

ΑΚΤΙΝΕΣ ΤΟΥ ΤΟΞΟΥ - Μπορούν να πληγώσουν τα μάτια και να κάψουν το δέρμα.



- Προστατεύετε τα μάτια με ειδικές μάσκες για τη συγκόλληση που να έχουν φακούς φίλτραρσιματος και το σώμα με κατάλληλη ενδυμασία.
- Προστατεύετε τρίτα πρόσωπα χρησιμοποιώντας κατάλληλα διαχωριστικά τοιχώματα ή κουρτίνες.

ΚΙΝΔΥΝΟΣ ΠΥΡΚΑΓΙΑΣ ΚΑΙ ΕΓΚΑΥΜΑΤΩΝ



- Οι σπίθες (πιτσιλιές) μπορούν να προκαλέσουν πυρκαγιές ή να κάψουν το δέρμα. Γι αυτό βεβαιωθείτε ότι δεν υπάρχουν γύρω εύφλεκτα υλικά και χρησιμοποιείτε κατάλληλη προστατευτική ενδυμασία.

ΘΟΡΥΒΟΣ



Αυτή καθεαυτή η συσκευή δεν παράγει θορύβους που να υπερβαίνουν τα 80 dB. Η διαδικασία κοψίματος πλάσματος/συγκόλλησης μπορεί να παράγει όμως θορύβους πέραν αυτού του ορίου. Γι αυτό οι χρήστες πρέπει να λαμβάνουν τα προβλεπόμενα από το Νόμο μέτρα.

ΒΗΜΑΤΟΔΟΤΕΣ

- Τα μαγνητικά πεδία που προέρχονται από υψηλά ρεύματα μπορούν να παρεμβαίνουν με τη λειτουργία των βηματοδοτών. Οι φορείς ηλεκτρικών συσκευών ζωτικής σημασίας (βηματοδότες) θα πρέπει να συμβουλευτούν τον ιατρό πριν προσεγγίσουν το χώρο όπου εκτελούνται οι

ενέργειες τοξοειδούς συγκόλλησης, κοψίματος, λιμαρίσματος ή συγκόλλησης σε σημεία.

ΕΚΡΗΞΕΙΣ



- Μην εκτελείτε συγκολλήσεις κοντά σε δοχεία υπό πίεση ή σε παρουσία εκρηκτικών σκονών, αερίων ή ατμών. Χειρίζεστε με προσοχή τις φιάλες και τους ρυθμιστές πίεσης που χρησιμοποιούνται κατά τις ενέργειες συγκόλλησης.

ΗΛΕΚΤΡΟΜΑΓΝΗΤΙΚΗ ΣΥΜΒΑΤΟΤΗΤΑ

Αυτή η συσκευή είναι κατασκευασμένη σύμφωνα με τις ενδείξεις που περιέχονται στον εναρμονισμένο κανονισμό IEC 60974-10 και πρέπει να χρησιμοποιείται μόνο για επαγγελματικούς σκοπούς και σε βιομηχανικό περιβάλλον. Θα μπορούσαν, πράγματι, να υπάρχουν δυσκολίες στην εξασφάλιση της ηλεκτρομαγνητικής συμβατότητας σε περιβάλλον διαφορετικό απ εκείνο της βιομηχανίας.



ΔΙΑΛΥΣΗ ΗΛΕΚΤΡΙΚΩΝ ΚΑΙ ΗΛΕΚΤΡΟΝΙΚΩΝ ΣΥΣΚΕΥΩΝ

Μην πετάτε τις ηλεκτρικές συσκευές μαζί με τα κανονικά απόβλητα!! Σύμφωνα με την Ευρωπαϊκή Οδηγία 2002/96/CE πάνω στα απόβλητα των ηλεκτρικών και ηλεκτρονικών συσκευών και την σχετική εφαρμογή της μέσα στα πλαίσια της ισχύουσας εθνικής νομοθεσίας, οι πρός πέταγμα ηλεκτρικές συσκευές πρέπει να συλλέγονται ξεχωριστά και να μεταφέρονται σε μία μονάδα ανακύκλωσης αποβλήτων οικολογικά αποτελεσματική. Ο ιδιοκτήτης της ηλεκτρικής συσκευής πρέπει να ενημερωθεί πάνω στα εγκεκριμένα συστήματα επεξεργασίας αποβλήτων από τον τοπικό αντιπρόσωπό μας. Εφαρμόζοντας αυτή την Ευρωπαϊκή Οδηγία θα καλυτερεύσει το περιβάλλον και η ανθρώπινη υγεία!

ΣΕ ΠΕΡΙΠΤΩΣΗ ΚΑΚΗΣ ΛΕΙΤΟΥΡΓΙΑΣ ΖΗΤΗΣΤΕ ΤΗ ΣΥΜΠΑΡΑΣΤΑΣΗ ΕΙΔΙΚΕΥΜΕΝΟΥ ΠΡΟΣΩΠΙΚΟΥ.

2 ΓΕΝΙΚΗ ΠΕΡΙΓΡΑΦΗ

2.1. ΟΔΗΓΙΕΣ

Αυτή η συσκευή είναι μιά γεννήτρια σταθερού συνεχόμενου ρεύματος, που κατασκευάστηκε με τεχνολογία INVERTER, σχεδιάστηκε για την συγκόλληση επενδεδυμένων ηλεκτροδίων (εξαιρουμένων των κυτταρινούχων ηλεκτροδίων) και με διαδικασία TIG με ανάφλεξη διά επαφής και με υψηλή συχνότητα. ΔΕΝ ΠΡΕΠΕΙ ΝΑ ΣΥΝΔΕΕΤΑΙ ΓΙΑ ΝΑ ΞΕΠΙΑΓΩΣΟΥΝ ΟΙ ΣΩΛΗΝΕΣ.

2.2. ΕΠΕΞΗΓΗΣΗ ΤΩΝ ΤΕΧΝΙΚΩΝ ΣΤΟΙΧΕΙΩΝ

N°. Αριθμός μητρώου που πρέπει να αναφέρεται πάντα για οποιαδήποτε ζήτηση σχετική με τη συσκευή

 Στατικός μηχανισμός μετατροπής τριφασικής συχνότητας

 Καθοδική ιδιότητα.

MMA. Κατάλληλο για συγκόλληση με επενδεδυμένα ηλεκτρόδια.

TIG - Κατάλληλο για συγκόλληση TIG.

U0. Δευτερεύουσα τάση εν κενώ (ανωτάτη αξία)

X. Εκατοστιαίος (%) παράγοντας υπηρεσίας 10 λεπτών που η συσκευή μπορεί να λειτουργήσει με συγκεκριμένο ρεύμα χωρίς να παράγει υπερθερμάνσεις.

- I2. Ρεύμα συγκόλλησης.
U2. Δευτερεύουσα τάση με ρεύμα I2.
U1. Ονομαστική τάση τροφοδοτήσεως.
Η μηχανή διαθέτει σύστημα αυτόματης επιλογής της τάσης τροφοδοσίας.

3~ 50/60Hz Τριφασική τροφοδοσία 50 ή 60 Hz.

I1 max. Είναι η ανώτατη τιμή του απορροφημένου ρεύματος.

I1 eff. Είναι η ανώτατη τιμή του ρεύματος που πραγματικά απορροφάται θεωρώντας την απόδοση κύκλου υπηρεσίας.

IP23C Βαθμός προστασίας του σκελετού που εγκρίνει τη συσκευή για τη λειτουργία κάτω από βροχή.
C· Το πρόσθετο γράμμα C σημαίνει η συσκευή προστατεύεται από την πρόσβαση ενός εργαλείου (διαμέτρου 2,5 μμ) στα μέρη υπό τάση του κυκλώματος τροφοδοσίας.

S Καταλληλότητα ως προς περιβάλλοντα με αυξημένο κίνδυνο.

ΣΗΜΕΙΩΣΕΙΣ: Η συγκολλητική συσκευή είναι επίσης κατάλληλη ως προς τη λειτουργία σε περιβάλλοντα με βαθμό ρύπανσης 3. (Βλέπε IEC 664).

2.3. ΠΕΡΙΓΡΑΦΗ ΤΩΝ ΠΡΟΣΤΑΣΙΩΝ

2.3.1. Θερμική προστασία

Αυτή η συσκευή προστατεύεται από έναν βυθομετρική θερμοκρασίας που, σε περίπτωση υπέρβασης των αποδεκτών θερμοκρασιών, εμποδίζει την λειτουργία της μηχανής. Σ' αυτές τις συνθήκες ο ανεμιστήρας συνεχίζει να λειτουργεί και ανάβει σήμα η ενδεικτική λυχνία M.

2.3.2 Προστασία μπλοκαρίσματος Art. 338

Αυτός ο συγκολλητής διαθέτει διάφορες προστασίες που σταματούν τη μηχανή πριν υποστεί τυχόν βλάβες. Ο συγκολλητής μπορεί να λειτουργήσει μέσα στις ακόλουθες κλίμακες τάσης:

Για ονομαστική τάση 208//220/230 από 175 ως 270V

Για ονομαστική τάση 400/440 από 340 ως 490V

Προσοχή: αν η τάση τροφοδοσίας δεν περιλαμβάνεται στις ανωτέρω τιμές, δεν ανάβει κανένα λεντ και ο ανεμιστήρας τροφοδοτείται.

Αν, κατά το άναμμα της μηχανής, η σύνδεση των φάσεων δεν είναι σωστή, στην οθόνη P εμφανίζονται 3 φωτεινά σημεία (σταθερά).

Αν, με τη μηχανή αναμμένη, η τάση κατέβηκε κάτω από 175V (U1 = 230V) ή 340V (U1 = 400V) στην οθόνη P εμφανίζεται το μήνυμα E3.

Αν, με τη μηχανή αναμμένη, η τάση ανέβηκε πάνω από 275V (U1 = 230V) ή 490V (U1 = 400V) στην οθόνη P εμφανίζεται το μήνυμα E4.

Στις περιπτώσεις αυτές σβήστε τη μηχανή, αποκαταστήστε τη σωστή τάση και ανάψτε την ξανά. Αν το πρόβλημα λύθηκε ο συγκολλητής θα αρχίσει πάλι να λειτουργεί.

Αν, με τη μηχανή αναμμένη, στην οθόνη P εμφανίζεται E2 ή E1, ελέγξτε την τάση τροφοδοσίας της μηχανής. Αν αυτή είναι σωστή η μηχανή χρειάζεται μια τεχνική επέμβαση.

Αν επισημανθεί ότι στάθμη του νερού για τη μονάδα ψύξης είναι χαμηλή, θα αναβοσβήνει στην οθόνη Π το μήνυμα H20.

3 ΕΓΚΑΤΑΣΤΑΣΗ

Βεβαιωθείτε ότι η τάση τροφοδοσίας αντιστοιχεί στην τάση που αναφέρεται στην πινακίδα τεχνικών στοιχείων της συσκευής.

Συνδέστε έναν ρευματολήπτη φορτίου κατάλληλο ως προς το καλώδιο τροφοδοσίας ελέγχοντας ότι το καλώδιο κίτρινο/πράσινο συνδέεται στην μικρή πρίζα γείωσης.

ΠΡΟΣΟΧΗ*: Οι προεκτάσεις μέχρι 30 μ πρέπει να έχουν διατομή τουλάχιστον 2,5 mm².

3.1. ΘΕΣΗ ΣΕ ΛΕΙΤΟΥΡΓΙΑ

Η εγκατάσταση της μηχανής πρέπει να εκτελείται από ειδικευμένο προσωπικό. Όλες οι διασυνδέσεις πρέπει να εκτελούνται σύμφωνα με τους ισχύοντες κανονισμούς και τηρώντας πλήρως την νομοθεσία που προβλέπεται για την αποφυγή ατυχημάτων.

3.2. ΠΕΡΙΓΡΑΦΗ ΤΗΣ ΕΓΚΑΤΑΣΤΑΣΗΣ

AL - Επιλογέας διαδικασίας

Μέσω αυτού του πλήκτρου εκτελείται η επιλογή της διαδικασίας συγκόλλησης (Ηλεκτροδίου ή ΤΙΓ). Σε κάθε πίεση επιτυγχάνεται μια επιλογή. Το άναμμα των λεντ σε αντιστοιχία με τα σύμβολα επισημαίνουν την επιλογή σας.

MMA B - Λεντ συγκόλλησης ηλεκτροδίου (MMA)

Αυτή η μηχανή μπορεί να λιώσει όλα τα είδη επενδεδυμένων ηλεκτροδίων εκτός του κυτταρινούχου τύπου. Με αυτή τη διαδικασία το ρεύμα ρυθμίζεται μέσω του περιστρεφόμενου διακόπτη O και μπορούν να ρυθμιστούν οι λειτουργίες ΣΑΡΧ ΦΟΡΧΕΣ (Λεντ AN) και σηοτ σταρτς (Λεντ AM).

TIG- AH - Λεντ συνεχούς συγκόλλησης ΤΙΓ

TIG AI - Λεντ παλμώδους συγκόλλησης ΤΙΓ

Η συχνότητα παλμού ρυθμίζεται από 0,16 ως 500Hz (λεντ T), το ανώτατο ρεύμα και το βασικό ρεύμα ενεργοποιούνται με τα λεντ X και W αντίστοιχα και ρυθμίζονται μέσω του περιστρεφόμενου διακόπτη O.

Από 0,16 ως 1,1Hz συχνότητας παλμού η οθόνη P εμφανίζει εναλλακτικά το ανώτατο (κύριο) ρεύμα και το βασικό ρεύμα. Τα λεντ X και W ανάβουν εναλλακτικά. Πέρα από 1,1 Hz η οθόνη P εμφανίζει το μέσο όρο των δυο ρευμάτων και τα λεντ X και W παραμένουν και τα δύο αναμμένα.

A - Επιλογέας τρόπου

Κάθε φορά που πιέζεται γίνεται μια επιλογή που συνοδεύεται από το άναμμα του λεντ C ή D μαζί με άλλα λεντ που επισημαίνουν τον τρόπο συγκόλλησης.

C - Λεντ ανάφλεξης τόξου δίχως υψηλή συχνότητα

Για να ανάψετε το τόξο πιέστε το πλήκτρο τσιμπίδας, αγγίξτε με το ηλεκτρόδιο βολφραμίου το κομμάτι προς συγκόλληση και ξαναφήστε το. Η κίνηση θα πρέπει να είναι οριστική και γρήγορη.

D - Λεντ ανάφλεξης του τόξου με υψηλή συχνότητα

Για να ανάψετε το τόξο πιέστε το πλήκτρο τσιμπίδας,

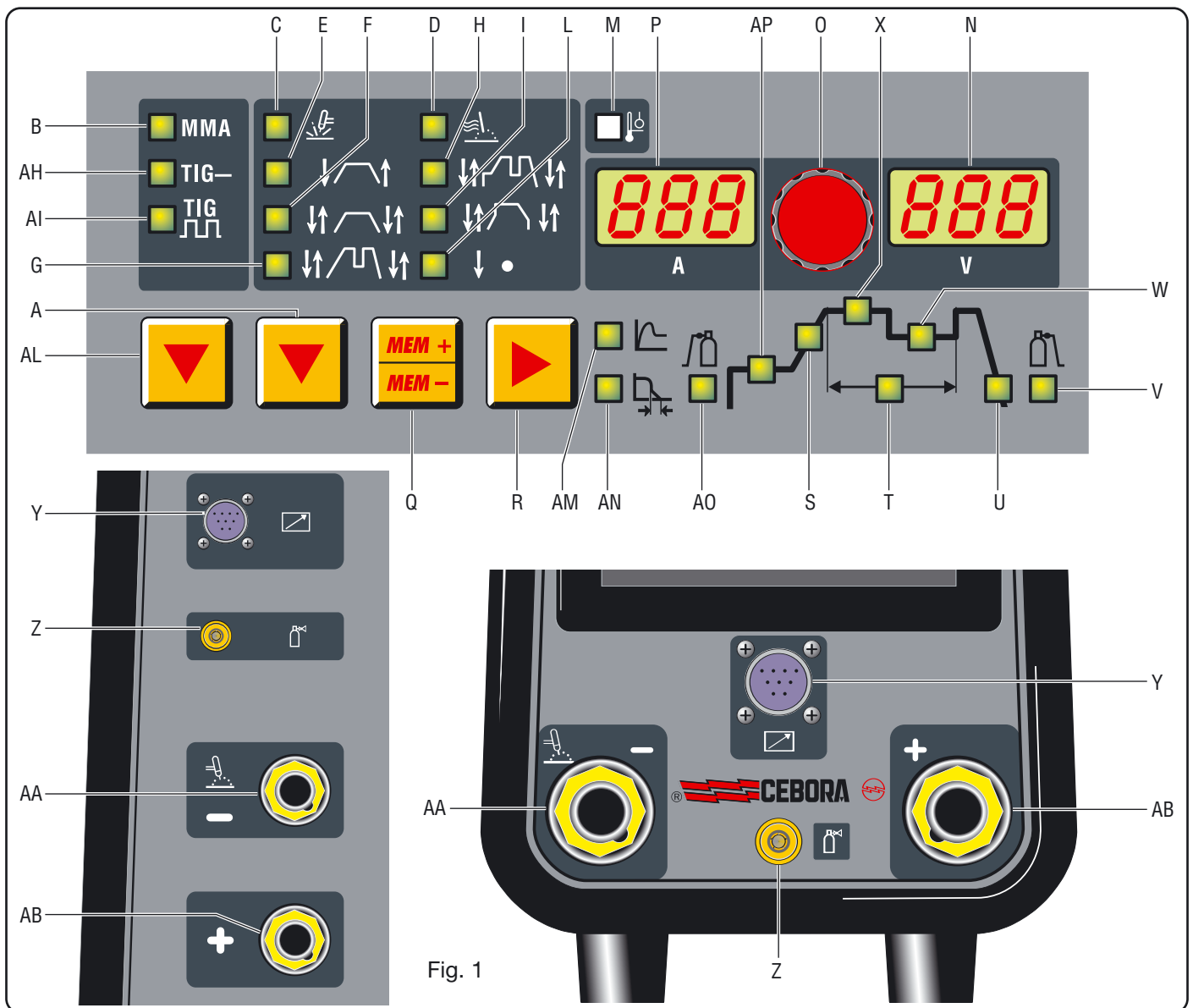

Fig. 1

για μια πιλοτική σπίδα υψηλής τάσης συχρότητας θα ανάψει το τόξο.

E - Λεβ. συγκόλλησης TIG 2 χρόνων (χειροκίνητος τρόπος)

Πιέζοντας το διακόπτη της τσιμπίδας το ρεύμα αρχίζει να αυξάνεται και χρειάζεται ένα χρονικό διάστημα που αντιστοιχεί στο "slope up", ήδη ρυθμισμένο από πριν, για να φτάσει στην τιμή που ρυθμίστηκε με το κουμπι **O**. Όταν αφήνετε το διακόπτη το ρεύμα αρχίζει να ελαττώνεται και χρειάζεται ένα χρονικό διάστημα που αντιστοιχεί στο "slope down", ήδη ρυθμισμένο από πριν, για να γυρίσει πάλι στο μηδέν.

Σ' αυτή τη θέση μπορεί να συνδεθεί το εξάρτημα χειρισμού με πεντάλ MONT. 193.

F - Λεβ. συγκόλλησης TIG 4 χρόνων (αυτόματος τρόπος)

Αυτό το πρόγραμμα διαφέρει από το προηγούμενο επειδή και η ανάφλεξη και το σβήσιμο χειρίζονται πιέζοντας ή αφήνοντας το διακόπτη της τσιμπίδας.

G - Λεβ. συγκόλλησης TIG με διπλό επίπεδο ρεύματος τεσσάρων χρόνων (αυτόματος τρόπος)

Πριν ανάψετε το τόξο ρυθμίστε τα δύο επίπεδα ρεύμα-

τος. Πρώτο επίπεδο: πιέστε το πλήκτρο **R** μέχρι να ανάψει η ένδειξη **X** και ρυθμίστε το κύριο ρεύμα με το κουμπι **O**.

Δεύτερο επίπεδο: πιέστε το πλήκτρο **R** μέχρι να ανάψει η ένδειξη **W** και ρυθμίστε το ρεύμα με το κουμπι **O**. Μετά την ανάφλεξη του τόξου το ρεύμα αρχίζει να αυξάνεται και χρειάζεται ένα χρονικό διάστημα που αντιστοιχεί στο "slope up" (ένδειξη **S** αναμμένη), ήδη ρυθμισμένο από πριν, για να φτάσει στην τιμή που ρυθμίστηκε με το κουμπι **O**. Η ένδειξη **X** ανάβει και η οθόνη **P** την επισημαίνει.

Αν κατά την συγκόλληση είναι απαραίτητο να ελαττώσετε το ρεύμα χωρίς να σβήσετε το τόξο (για παράδειγμα για να αλλάξετε το υλικό εισαγωγής, την θέση εργασίας, να περάσετε από οριζόντια σε κάθετη θέση κλπ.) πιέζετε και αφήνετε αμέσως το διακόπτη της τσιμπίδας, το ρεύμα μεταφέρεται στην δεύτερη επιλεγμένη τιμή, το **W** ανάβει ενώ σβήνει το **X**.

Για να γυρίσετε στο προηγούμενο κύριο ρεύμα επαναλαμβάνετε την ενέργεια πιέζοντας και αφήνοντας πάλι το διακόπτη τσιμπίδας, το **X** ανάβει ενώ σβήνει το **W**. Σε οποιαδήποτε στιγμή θελήσετε να διακόψετε την συγκόλληση, πιέζετε το διακόπτη τσιμπίδας για ένα χρονικό διάστημα ανώτερο του 0,7 δευτερολέπτου και μετά το αφήνετε, το ρεύμα αρχίζει να κατεβαίνει μέ-

χρι το μηδέν στο χρονικό διάστημα του "slope down", ήδη ρυθμισμένο από πριν, (ένδειξη **U** αναμμένη). Κατά την φάση "slope down", αν πιέζετε και αφήνετε αμέσως το διακόπτη της τοιμπίδας επιστρέφεται στο "slope up" αν αυτό ρυθμίστηκε σε τιμή υψηλότερη από το μηδέν, ή στην κατώτερη από τις ρυθμισμένες τιμές ρεύματος.

Προσοχή - ΣΠΙΕΖΕΤΕ ΚΑΙ ΑΦΗΝΕΤΕ ΑΜΕΣΩΣ αναφέρεται σε χρονικό διάστημα το πολύ 0,5 δευτερολέπτου.

H - Λεντ συγκόλλησης TIG με τρία επίπεδα ρεύματος τεσσάρων χρόνων (αυτόματος τρόπος)

Για να προγραμματίσετε τα τρία ρεύματα συγκόλλησης ενεργήστε ως εξής:

Πιέστε τον επιλογέα **R** μέχρι να ανάψει το λεντ **X** και ρυθμίστε στη συνέχεια την τιμή του μέγιστου ρεύματος με τον περιστρεφόμενο διακόπτη **O**.

Πιέστε τον επιλογέα **R** μέχρι να ανάψει το λεντ **W** και ρυθμίστε στη συνέχεια την τιμή του ενδιάμεσου ρεύματος με τον περιστρεφόμενο διακόπτη **O**.

Πιέστε τον επιλογέα **R** μέχρι να ανάψει το λεντ **AP** και ρυθμίστε στη συνέχεια την τιμή του ρεύματος ανάμματος με τον περιστρεφόμενο διακόπτη **O**.

Η λογική λειτουργίας είναι αυτή που περιγράφεται πιο πάνω για τη συγκόλληση με διπλό επίπεδο ρεύματος (λεντ **G**).

I - Λεντ ειδικού προγράμματος

Για να ανάψει το τόξο πιέστε το πλήκτρο τοιμπίδας και ενώ το διατηρείτε πιεσμένο το ρεύμα αρχίζει να αυξάνεται με σταθερή άνοδο. Αν αφήσετε το πλήκτρο το ρεύμα ανεβαίνει αμέσως στην τιμή συγκόλλησης (λεντ **X**). Για να τελειώσετε τη συγκόλληση πιέστε το πλήκτρο τοιμπίδας και ενώ το διατηρείτε πιεσμένο το ρεύμα αρχίζει να μειώνεται με σταθερή κάθοδο. Αν αφήσετε το πλήκτρο το ρεύμα μηδενίζεται αμέσως.

L - Λεντ πονταρίσματος (Χειροκίνητος τρόπος)

Αφού επιλέξατε το ρεύμα συγκόλλησης (λεντ **X**) και το χρόνο πονταρίσματος (λεντ **T**) μέσω του επιλογέα **R**, καθορίστε τις σχετικές τιμές μέσω του διακόπτη **O**.

Εκτελείται αυτός ο τρόπος συγκόλλησης μόνο αν επιλέγεται το άναμμα με υψηλή συχνότητα (λεντ **D** αναμμένο). Με αυτόν τον τρόπο συγκόλλησης ο χειριστής πιέζει το πλήκτρο της τοιμπίδας, το τόξο ανάβει και μετά από τον προγραμματισμένο χρόνο πονταρίσματος το τόξο σβήνει αυτόματα. Για να εκτελέσετε τον επόμενο πόντο πρέπει να αφήσετε το πλήκτρο τοιμπίδας και να το ξαναπιέσετε.

M - ΛΕΔ - ΘΕΡΜΙΚΗ ΠΡΟΣΤΑΣΙΑ

Ανάβει όταν ο χειριστής υπερβαίνει τον παράγοντα εργασίας ή το διακοπτόμενο ποσοστό που επιτρέπεται από την μηχανή και διακόπτει ταυτόχρονα την παροχή ρεύματος.

Προσοχή - Σ' αυτές τις συνθήκες ο ανεμιστήρας συνεχίζει να ψύχει την γεννήτρια.

O - Περιστρεφόμενος διακόπτης

Κανονικά ρυθμίζει το ρεύμα συγκόλλησης. Αν επιλέγεται επίσης μια λειτουργία με τον επιλογέα **R** αυτός ο διακόπτης ρυθμίζει το μέγεθός της.

P - Οθόνη

Εμφανίζει το ρεύμα συγκόλλησης και τις παραμέτρους που επιλέχθηκαν μέσω **R** και

ρυθμίστηκαν μέσω **O**.

Στις διαδικασίες μπλοκαρίσματος (βλέπε 2.3.2) της μηχανής εμφανίζει:

Τρεις αναβοσβηνόμενες ή συνεχώς αναμμένες τελείες.

Τα μηνύματα **E1 E2 E3 E4**.

Το μήνυμα **H2O**.

N - Οθόνη

Κανονικά εμφανίζει την τάση τόξου σε σχέση με τη διαδικασία συγκόλλησης που εκτελείται εκείνη τη στιγμή.

Κατά τον προγραμματισμό της λειτουργίας της μονάδας ψύξης εμφανίζει τη σχετική κατάσταση.

Q - ΠΛΗΚΤΡΟ ΕΠΙΛΟΓΗΣ

Επιλέγει και αποθηκεύει τα προγράμματα. Η συσκευή συγκόλλησης αποθηκεύει μέχρι εννιά προγράμματα συγκόλλησης **P01.....P09** και τα καλεί μέσω αυτού του πλήκτρου. Διαθέτει επίσης ένα πρόγραμμα εργασίας **PL**.

Επιλογή

Πιέζοντας σύντομα αυτό το πλήκτρο η οθόνη **P** δείχνει τον αριθμό του επόμενου προγράμματος από αυτού στο οποίο εργάζεστε. Αν αυτό δεν είναι καταχωρημένο στην μνήμη η οθόνη θα αναβοσβήνει, διαφορετικά θα είναι σταθερή.

Αποθήκευση

Αφού επιλέξατε το πρόγραμμα, πιέζοντας για περισσότερο από τρία δευτερόλεπτα τα δεδομένα αποθηκεύονται. Σαν επιβεβαίωση ο αριθμός του προγράμματος που φαίνεται στην οθόνη **P** θα σταματήσει να αναβοσβήνει.

R - ΠΛΗΚΤΡΟ ΕΠΙΛΟΓΗΣ

Πιέζοντας αυτό το πλήκτρο ανάβουν στη σειρά τα led:

AO - Λεντ Προαερίου

Ρύθμιση 0,05-2,5 δευτερολέπτων. Χρόνος εξόδου του αερίου πριν από την έναρξη της συγκόλλησης.

AP - Λεντ ρεύματος έναρξης συγκόλλησης

Ρεύμα έναρξης συγκόλλησης. Είναι ένα ποσοστό του ρεύματος συγκόλλησης (λεντ **X**).

S - Λεδ Slope up.

Είναι ο χρόνος στον οποίο το ρεύμα, ξεκινώντας από το ελάχιστο, φτάνει την τοποθετημένη τιμή ρεύματος (**0-10 sec.**)

Προσοχή Θα ανάβουν μόνο τα led που αναφέρονται στον επιλεγμένο τρόπο συγκόλλησης. Παράδειγμα, σε συγκόλληση **TIG** κατά συνεχόμενο τρόπο δεν θα ανάβει η ένδειξη **T** που εκφράζει την συχνότητα των παλμών.

Κάθε ένδειξη δείχνει την παράμετρο που ρυθμίζεται μέσω του κουμπιού **O** κατά το χρονικό διάστημα που το ίδιο είναι αναμμένο. Μετά από 5 δευτερόλεπτα από την τελευταία μετατροπή αυτό σβήνει και εμφανίζεται το κύριο ρεύμα συγκόλλησης ενώ ανάβει η αντίστοιχη ένδειξη **X**.

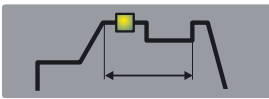

X - Λεδ Κύριο ρεύμα συγκόλλησης.

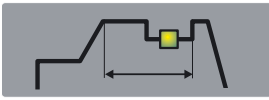

W - Λεδ Δεύτερο επίπεδο ρεύματος συγκόλλησης ή βασικό. Αυτό το ρεύμα είναι πάντα ένα ποσοστό του κύριου ρεύματος.

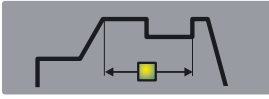

T - Λεντ Συχνότητα παλμού (0,16 - 550 Ηζ).

Οι χρόνοι ανώτατου ρεύματος και βασικού ρεύματος είναι ίσοι.

Όταν επιλέγεται το ποντάρισμα (λεντ **L**) το άναμμα αυτού του λεντ δείχνει ότι η οθόνη **H** εμφανίζει το χρόνο πονταρίσματος που ρυθμίζεται μέσω **O** από 0,1 ως 3 δευτερόλεπτα.



U - Λεδ Σλοπε δων.

Είναι ο χρόνος στον οποίο το ρεύμα φτάνει στην ελάχιστη τιμή και στο σβήσιμο του τόξου

(0-10 sec.)



V - Λεδ Ποστ γασ.

Ρυθμίζει τον χρόνο εξόδου του αερίου στο τέλος της συγκόλλησης (0-30 sec.)

AM - Λεντ Ηοτ-Σταρτ

Επιλέγεται μέσω του πλήκτρου **R** μόνο αν έχει επιλεγεί η διαδικασία MMA (λεντ **B**).

Το άναμμα αυτού του λεντ δείχνει ότι η οθόνη **P** εμφανίζει το χρόνο, εκφραζόμενο σε δευτερόλεπτα, όπου ο

συγκολλητής παράγει ένα υπερέυμα για να βελτιώνεται το άναμμα του ηλεκτροδίου. Η ρύθμιση πραγματοποιείται μέσω του διακόπτη **O**.

AN - Λεντ Αρχ-Φορξε

Επιλέγεται μέσω του πλήκτρου **R** μόνο αν έχει επιλεγεί η διαδικασία MMA (λεντ **B**).

Είναι ένα ποσοστό του ρεύματος συγκόλλησης. Η οθόνη **Π** δείχνει την τιμή και ο διακόπτης **O** την ρυθμίζει. Ουσιαστικά αυτό το υπερέυμα ευνοεί τη μεταφορά των σταγόνων λειωμένου μετάλλου.

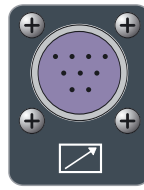

Y - Σύνδεσμος 10 πόλων

Σε αυτό το σύνδεσμο συνδέονται οι χειρισμοί εξ αποστάσεως που περιγράφονται στην παράγραφο 4.

Ανάμεσα στα πιν 3 και 6 διατίθεται μια καθαρή επαφή που επισημαίνει το άναμμα του τόξου (5A 230).



Z - ΣΥΝΔΕΣΗ 1/4" ΑΕΡΙΟΥ

Συνδέεται μ' αυτήν ο σωλήνας αερίου της σιμπίδας συγκόλλησης **TIG**.



AA - λαβίδα αρνητικής εξόδου' (-)



AB - λαβίδα θετικής εξόδου' (+)

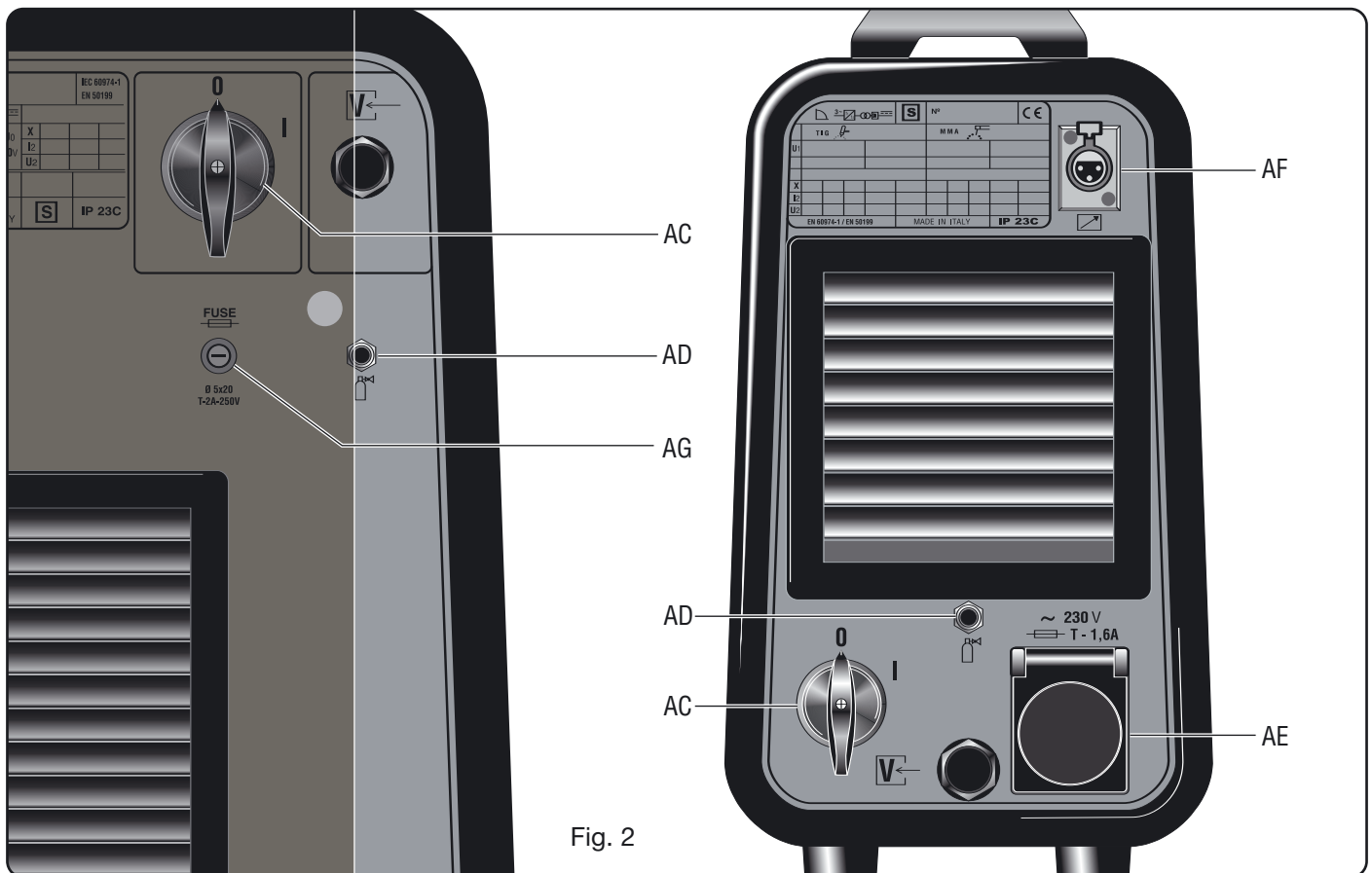

Fig. 2



AC - διακόπτης

Ανάβει και σβήνει την μηχανή



AD - σύνδεση εισόδου αερίου



AE - Πρίζα

Για τη σύνδεση της μονάδας ψύξης Art 1341. Προσοχή· Μέγιστη ισχύς: 360A - Αμπερε· 1,6. Μην συνδέετε εργαλεία όπως λειαντικά μηχανήματα ή παρόμοια.

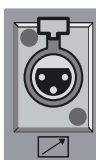

AF - Σύνδεσμος

Σύνδεσμος τριών πόλων όπου συνδέεται το καλώδιο του πιεσοστάτη της μονάδας ψύξης.



AG - Ασφάλεια τήξης

3.3. ΓΕΝΙΚΑ

Πριν από την χρήση αυτής της συσκευής διαβάστε προσεκτικά τους κανόνες CEI 26/9 - CENELEC HD 407 και CEI 26.11 - CENELEC HD 433. Ελέγξτε επίσης ότι η μόνωση των καλωδίων είναι ανέπαφη, ελέγξτε τις πέννες ηλεκτροδίων, τιςτσιμπίδες και τους ρευματολήπτες και βεβαιωθείτε ότι η διαμετρος και το μήκος των καλωδίων συγκόλλησης είναι συμβατά με το ρεύμα που χρησιμοποιείτε.

3.4. ΣΥΓΚΟΛΛΗΣΗ ΕΠΕΝΔΕΔΥΜΕΝΩΝ ΗΛΕΚΤΡΟΔΙΩΝ (MMA)

- Αυτή η συσκευή είναι κατάλληλη για την συγκόλληση όλων των ειδών ηλεκτροδίων εκτός του κυτταρινούχου τύπου (AWS 6010).

- Βεβαιωθείτε ότι ο διακόπτης **AC** βρίσκεται στην θέση 0, συνδέστε τα καλώδια συγκόλλησης τηρώντας την πολικότητα που ζητείται από τον κατασκευαστή των ηλεκτροδίων που θα χρησιμοποιήσετε και την λαβίδα του καλωδίου γείωσης σε σημείο όσο γίνεται πιο κοντά στην συγκόλληση, ελέγχοντας να υπάρχει καλή ηλεκτρική επαφή.

- Μην αγγίζετε συγχρόνως τηντσιμπίδα **TIG** ή τηντσιμπίδα ηλεκτροδίου και την λαβίδα γείωσης.

- Ανάψετε την μηχανή μέσω του διακόπτη **AC**.

Επιλέξτε, πιέζοντας το πλήκτρο **A**, την διαδικασία MMA, σήμα **B** αναμμένο.

- Ρυθμίστε το ρεύμα ανάλογα με την διάμετρο του ηλεκτροδίου, την θέση συγκόλλησης και τον τύπο ένωσης που πρέπει να εκτελέσετε.

Όταν τελειώνετε την συγκόλληση, σβήνετε πάντα την

συσκευή και αφαιρείτε το ηλεκτρόδιο από τηντσιμπίδα.

Αν θέλετε να ρυθμίσετε τις λειτουργίες Νοτ-σταρτ (λεντ **AM**) και Αρχ φορξε (λεντ **AN**) βλέπετε την προηγούμενη παράγραφο.

3.5. ΣΥΓΚΟΛΛΗΣΗ TIG

Αυτή η συσκευή είναι κατάλληλη για την συγκόλληση με διαδικασία **TIG** ανοξειδωτου χάλυβα, σιδήρου, χαλκού. Συνδέστε τον ταχυσύνδεσμο του καλωδίου γείωσης στον θετικό πόλο (+) της συσκευής συγκόλλησης και την λαβίδα σε σημείο όσο το δυνατόν πιο κοντά στην συγκόλληση ελέγχοντας να υπάρχει καλή ηλεκτρική επαφή.

Συνδέστε τον ταχυσύνδεσμο τηςτσιμπίδας **TIG** στον αρνητικό πόλο (-) της συσκευής συγκόλλησης.

Συνδέστε το φως τηςτσιμπίδας στην σύνδεση **Y** της συσκευής συγκόλλησης.

Συνδέστε το ρακόρ του σωλήνα αερίου τηςτσιμπίδας στην σύνδεση **Z** της μηχανής και τον σωλήνα αερίου που προέρχεται από τον μειωτήρα πίεσης της φιάλης στην σύνδεση αερίου **AD**.

Ενδεχόμενες προεκτάσεις του καλωδίου πρέπει να είναι κατάλληλης τομής ως προς το απορροφούμενο ρεύμα **H**.

3.5.1 Μονάδα ψύξης

Αν χρησιμοποιείτε μιατσιμπίδα με ψύξη νερού, χρησιμοποιήστε τη μονάδα.

3.5.1.1 Επεξήγηση τεχνικών στοιχείων

U1	Ονομαστική τάση τροφοδοσίας
1x400V	Μονοφασική τροφοδοσία
50/60 Hz	Συχνότητα
I1max	Ανώτατο απορροφούμενο ρεύμα
Pmax	Ανώτατη πίεση
P (1l/min)	Ψυκτική ισχύς μετρημένη σε 1L/min

3.5.1.2 ΠΕΡΙΓΡΑΦΗ ΤΩΝ ΠΡΟΣΤΑΣΙΩΝ

- Προστασία πίεσης ψυκτικού υγρού

Αυτή η προστασία πραγματοποιείται μέσω ενός πιεσοστάτη, τοποθετημένου στο κύκλωμα παροχής του υγρού, που προστάζει έναν μικροεπεξεργαστή. Η ανεπαρκής πίεση επισημαίνεται, με το σήμα H2O που αναβοσβήνει, από την οθόνη **P**.

- Ασφάλεια τήξης (T 2A/250V-Ø 5x20)

Αυτή η ασφάλεια τέθηκε σαν προστασία της αντλίας και τοποθετείται στο κύκλωμα ελέγχου που βρίσκεται στο εσωτερικό της μονάδας.

3.5.1.3 ΘΕΣΗ ΣΕ ΛΕΙΤΟΥΡΓΙΑ

Ξεβιδώστε το πώμα και γεμίστε τη δεξαμενή (η συσκευή προμηθεύεται με ένα λίτρο υγρού περίπου).

Είναι σημαντικό να ελέγχετε περιοδικά, μέσω της σχισμής, ότι το υγρό διατηρείται στη στάθμη "max".

Χρησιμοποιείτε νερό ως ψυκτικό υγρό (κατά προτίμηση απειοισμένου τύπου) αναμειγμένο με οινόπνευμα σε ποσοστό καθορισμένο σύμφωνα με τον ακόλουθο πίνακα:

θερμοκρασία	νερό/οινόπνευμα
0°C μέχρι -5°C	4L/1L
-5°C μέχρι -10°C	3,8L/1,2L

Προσοχή: Αν η αντλία περιστρέφεται χωρίς ψυκτικό υγρό είναι απαραίτητο να αφαιρέσετε τον αέρα από τους σωλήνες. Στην περίπτωση αυτή σβήστε τη γεννήτρια, αποσυνδέστε τους σωλήνες νερού τηςτσιμπίδας, γεμίστε τη δεξαμενή, συνδέστε έναν σωλήνα στη σύνδεση (☺) και εισάγετε την άλλη άκρη του σωλήνα στη

δεξαμενή.

Ανάψτε τη μηχανή, Για να επιλέξετε τον τρόπο λειτουργίας της μονάδας ψύξης ενεργήστε ως ακολούθως:

1. Επιλέξτε μια οποιαδήποτε διαδιακσία TIG.
2. Πιέστε το πλήκτρο **Q** και διατηρώντάς το πιεσμένο πιέστε το πλήκτρο **R**. Διατηρήστε τα πιεσμένα μέχρι που στην οθόνη **P** εμφανίζεται το μήνυμα H2O.
3. Επιλέξτε τη λειτουργία μέσω του περιστρεφόμενου διακόπτη **O** έχοντας υπόψη ότι οι αριθμοί που εμφανίζονται στην οθόνη **N** έχουν αυτή τη σημασία:
 1. Μονάδα σβηστή,
 2. Συνεχής λειτουργία,
 3. Αυτόματη λειτουργία.

Για να βγείτε από την επιλογή πιέστε σύντομα το πλήκτρο **Q**.

Προσοχή: Για αυτoμάτη λειτουργία εννοείται ότι η μονάδα ψύξης τίθεται σε λειτουργία κατά την πίεση του πλήκτρου τοιμπίδας και σταματάει τη λειτουργία μετά από 2 λεπτά περίπου από τη στιγμή που αφήνετε το πλήκτρο τοιμπίδας.

Προσοχή: Αν επιλέγεται η συγκόλληση σε ηλεκτρόδιο, η ψύξη δεν είναι αναμμένη και δεν μπορεί να επιλεχτεί. Είναι φυσιολογικό κατά το άναμμα της μηχανής η οθόνη **P** να εμφανίζει, σε αναβοσβηνόμενο τρόπο, το μήνυμα H2O.

3.5.1 Μονάδα ψύξης Κωδ Αρτ.339

Αν χρησιμοποιείτε μια τοιμπίδα με ψύξη νερού, χρησιμοποιήστε τη μονάδα.

Για την τοποθέτηση και τη μεταφορά του συγκολλητή μαζί με τη μονάδα ψύξης είναι απαραίτητο το καρότσι Αρτ 1432.

Αφού γεμίσετε με ψυκτικό υγρό τη δεξαμενή, συνδέστε το φως του καλωδίου δικτύου στην πρίζα **AE** του συγκολλητή και, στη συνέχεια, συνδέστε τον κινητό αρσεικό σύνδεσμο 3 πόλων στο σύνδεσμο **AF**.

3.5.1.5 ΠΕΡΙΓΡΑΦΗ ΤΗΣ ΜΟΝΑΔΑΣ ΨΥΞΗΣ Κωδ Αρτ.341 (Εικ. 3)

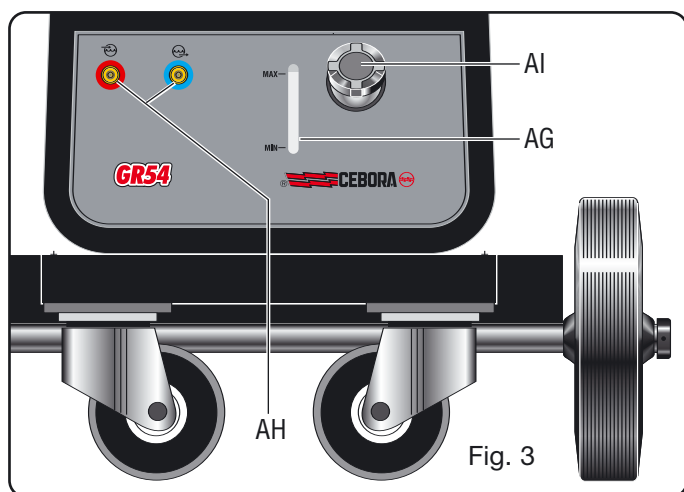

AG - Σχισμή

Σχισμή για την επιθεώρηση της στάθμης ψυκτικού υγρού.

AH - Στρόφιγγες ταχείας εφαρμογής

Χρησιμοποιήστε μόνο για τις εγκαταστάσεις συγκόλλησης TIG.

Προσοχή: δεν πρέπει να συνδεθούν άμεσα μεταξύ τους.

AI - Πώμα.

3.5.2 Ανάψτε την μηχανή.

Μην αγγίζετε τμήματα υπό τάση και τις λαβίδες εξόδου όταν η συσκευή τροφοδοτείται.

Όταν ανάβετε για πρώτη φορά την συσκευή επιλέγετε τον τρόπο μέσω του πλήκτρου **A** και τις παραμέτρους συγκόλλησης μέσω του πλήκτρου **R** και του κουμπιού **O** όπως αναφέρεται στην παράγραφο 3.2.

Η ροή του αδρανούς αερίου πρέπει να ρυθμίζεται σε τιμή (λίτρα / λεπτό) 6 φορές περίπου την διάμετρο του ηλεκτροδίου. Εάν χρησιμοποιούνται αξεσουάρ τύπου γαστρολενσ η παροχή αερίου μπορεί να ελαττωθεί μέχρι 3 φορές την διάμετρο του ηλεκτροδίου.

Η διάμετρος του κεραμικού μπεκ πρέπει να είναι από 4 έως 6 φορές την διάμετρο του ηλεκτροδίου.

Συνήθως, το αέριο που χρησιμοποιείται περισσότερο είναι το ΑΡΓΟΝ διότι το κόστος του είναι χαμηλότερο σε σχέση με άλλα αδρανή αέρια, αλλά μπορούν και να χρησιμοποιηθούν μίγματα από ΑΡΓΟΝ με 2° ΥΔΡΟΓΟΝΟ το πολύ για την συγκόλληση του ανοξείδωτου χάλυβα και ΗΛΙΟ ή μίγματα ΑΡΓΟΝ-ΗΛΙΟ για την συγκόλληση του χαλκού. Αυτά τα μίγματα αυξάνουν την θερμότητα του τόξου αλλά είναι πολύ πιο ακριβά.

Αν χρησιμοποιείται ΗΛΙΟ σαν αέριο πρέπει να αυξήσετε τα λίτρα / λεπτό μέχρι 10 φορές την διάμετρο του ηλεκτροδίου (παράδειγμα **1,6 x10= 16 lt/min** Ηλίου).

Χρησιμοποιείτε γυαλιά προστασίας **D.I.N. 10** μέχρι **75A** και **D.I.N. 11** από **75A** και πάνω.

3.6. ΑΠΟΘΗΚΕΥΣΗ

Η αποθήκευση είναι δυνατή μόνο μετά την συγκόλληση. Το πλήκτρο **Θ**, με σύντομη πίεση, εκτελεί την επιλογή, με πίεση άνω των 3 δευτερολέπτων εκτελεί την αποθήκευση.

Κάθε φορά που ανάβετε την μηχανή αυτή δείχνει πάντα τις τελευταίες συνθήκες συγκόλλησης.

3.6.1. Αποθήκευση των δεδομένων του προγράμματος ΠΛ

Όταν χρησιμοποιείτε την μηχανή για πρώτη φορά Όταν ανάβετε την μηχανή η οθόνη δείχνει την ένδειξη **PL** που ύστερα από 5 δευτερόλεπτα εξαφανίζεται και στην θέση της εμφανίζεται ένα ρεύμα εργασίας. Ακολουθείστε τις οδηγίες των παραγράφων 3.2 και 3.5 και, για να αποθηκεύσετε τα δεδομένα στο πρόγραμμα **P01**, ενεργήστε κατά τον ακόλουθο τρόπο:

- Πιέζετε σύντομα το πλήκτρο **Q** (αναβοσβήνει **mem+mem**) εμφανίζεται **P01** που αναβοσβήνει.
- Πιέζετε το πλήκτρο **Q** για χρόνο ανώτερο των 3 δευτερολέπτων μέχρι που η ένδειξη **P01** θα σταματήσει να αναβοσβήνει. Σ' αυτό το σημείο έγινε η αποθήκευση.
- Φυσικά αν επιθυμείτε την αποθήκευση σε διαφορετικό πρόγραμμα αντί στο **P01**, πιέζετε σύντομα το πλήκτρο **Q** όσες φορές χρειάζεται για να εμφανιστεί το πρόγραμμα που θέλετε. Όταν θα ανάψετε πάλι την μηχανή θα εμφανιστεί **P01**.

Η ΣΥΝΤΟΜΗ ΠΙΕΣΗ ΣΤΟ ΠΛΗΚΤΡΟ Q ΕΚΤΕΛΕΙ ΜΙΑ ΕΠΙΛΟΓΗ, Η ΠΙΕΣΗ ΓΙΑ ΠΕΡΙΣΣΟΤΕΡΟ ΑΠΟ 3 ΔΕΥΤΕΡΟΛΕΠΤΑ ΕΚΤΕΛΕΙ ΤΗΝ ΑΠΟΘΗΚΕΥΣΗ

3.6.2 Αποθήκευση από ελεύθερο πρόγραμμα

Ο χειριστής μπορεί να τροποποιήσει και να αποθηκεύσει στην μνήμη ένα επιλεγμένο πρόγραμμα κατά τον ακόλουθο τρόπο:

- Πιέζετε σύντομα το πλήκτρο **Q** και επιλέγετε τον αριθμό προγράμματος που επιθυμείτε.

Τα ελεύθερα προγράμματα έχουν την ένδειξη που αναβοσβήνει.

· Πιέστε το πλήκτρο **AL** και επιλέξτε τη διαδικασία συγκόλλησης και με το πλήκτρο **A** επιλέξτε τον τρόπο (παράγραφος 3.1).

· Περιστρέψτε το κουμπί **O** και τοποθετείτε το ρεύμα συγκόλλησης.

Εαν επιλέξατε την διαδικασία **TIG**, δραστηριοποιήστε το **led V (post gas)** μέσω του πλήκτρου **R** και ρυθμίστε μέσω του κουμπιού **O** την τιμή που επιθυμείτε (παράγραφος 3.1).

Αν ύστερα απ' αυτές τις ενέργειες, απαραίτητες για την συγκόλληση, θέλετε να ρυθμίσετε τους χρόνους "**slope**" ή άλλους ενεργείστε σύμφωνα με την παράγραφο 3.1.

Εκτελέστε μια συγκόλληση έστω και σύντομη για να αποφασίσετε που να εκτελέσετε την αποθήκευση

Για την αποθήκευση στο πρόγραμμα που επιλέξατε προηγουμένως, πιέζετε το πλήκτρο **Q** για περισσότερο από 3 δευτερόλεπτα μέχρι που ο αριθμός παύει να αναβοσβήνει.

Για την αποθήκευση σε διαφορετικό πρόγραμμα, κάντε την επιλογή πιέζοντας σύντομα το πλήκτρο **Q** και πιέστε ύστερα το **Q** για περισσότερο από 3 δευτερόλεπτα.

3.6.3. Αποθήκευση από αποθηκευμένο πρόγραμμα

Ξεκινώντας από ένα αποθηκευμένο πρόγραμμα ο χειριστής μπορεί να τροποποιήσει τα δεδομένα στην μνήμη για να ενημερώσει το ίδιο το πρόγραμμα ή για να βρει νέες παραμέτρους για αποθήκευση σε άλλο πρόγραμμα.

3.6.3.1 Ενημέρωση

· Αφού ανάψατε την μηχανή, επιλέξτε τις παραμέτρους προς τροποποίηση και εκτελέστε την τροποποίηση.

· Εκτελέστε έστω και μια σύντομη συγκόλληση.

· Πιέστε για χρόνο ανώτερο των 3 δευτερολέπτων το πλήκτρο **Q** μέχρι την επιβεβαίωση της (ένδειξη προγράμματος από αναβοσβηνόμενη σε συνεχόμενη).

3.6.3.2 Αποθήκευση σε νέο πρόγραμμα

· Αφού ανάψατε την μηχανή επιλέξτε τις παραμέτρους προς τροποποίηση και εκτελέστε την τροποποίηση.

· Εκτελέστε έστω και μια σύντομη συγκόλληση.

· Πιέστε σύντομα το πλήκτρο επιλογής **Q** μέχρι την εμφάνιση του προγράμματος που επιθυμείτε.

· Πιέστε με συνεχόμενο τρόπο το πλήκτρο **Q** μέχρι την επιβεβαίωση της αποθήκευσης (ένδειξη προγράμματος από αναβοσβηνόμενη σε συνεχόμενη).

4 ΧΕΙΡΙΣΜΟΙ ΕΞ ΑΠΟΣΤΑΣΕΩΣ

Για την ρύθμιση του ρεύματος συγκόλλησης μπορούν να συνδεθούν μ' αυτήν την συσκευή συγκόλλησης οι ακόλουθοι χειρισμοί εξ αποστάσεως:

Art. 1270 Τιμπίδα TIG μόνο πλήκτρο (ψύξη αέρα)

Art. 1273 Τιμπίδα TIG μόνο πλήκτρο (ψύξη νερού)

Art. 1266 Τιμπίδα TIG ΥΠΔΟΩΝ (ψύξη αέρα)

Art. 1274 Τιμπίδα TIG ΥΠΔΟΩΝ (ψύξη νερού)

Art. 193 Χειρισμός με πεντάλ (χρησιμοποιείται σε συγκόλληση **TIG) PIN**

Art 1192+Art 187 (σε συγκόλληση **MMA**)

MONT. 1180 Συναρμογή για την προσωρινή σύνδεση της τιμπίδας και του χειρισμού με πεντάλ. Μ' αυτό το εξάρτημα το **MONT. 193** μπορεί να χρησιμοποιηθεί με οποιονδήποτε τρόπο συγκόλλησης **TIG**.

Οι χειρισμοί που περιλαμβάνουν έναν ρυθμιστή ισχύος ρυθμίζουν το ρεύμα συγκόλλησης από το ελάχιστο μέχρι το ανώτερο ρεύμα που τοποθετήθηκε με το κουμπί **O.**

Οι χειρισμοί με λογική **UP/DOWN ρυθμίζουν από το ελάχιστο μέχρι το ανώτερο το ρεύμα συγκόλλησης.**

Οι ρυθμίσεις των χειρισμών εξ' αποστάσεως είναι πάντα ενεργές στο πρόγραμμα **PL ενώ δεν είναι σε αποθηκευμένο πρόγραμμα.**

QUESTA PARTE È DESTINATA ESCLUSIVAMENTE AL PERSONALE QUALIFICATO.

THIS PART IS INTENDED SOLELY FOR QUALIFIED PERSONNEL.

DIESER TEIL IST AUSSCHLIEßLICH FÜR DAS FACHPERSONAL BESTIMMT.

CETTE PARTIE EST DESTINEE EXCLUSIVEMENT AU PERSONNEL QUALIFIE.

ESTA PARTE ESTÁ DESTINADA EXCLUSIVAMENTE AL PERSONAL CUALIFICADO.

ESTA PARTE È DEDICADA EXCLUSIVAMENTE AO PESSOAL QUALIFICADO.

TÄMÄ OSA ON TARKOITETTU AINOASTAAN AMMATTITAITOISELLE HENKILÖKUNNALLE.

DETTE AFSNIT HENVENDER SIG UDELUKKENDE TIL KVALIFICERET PERSONALE.

DIT DEEL IS UITSLUITEND BESTEMD VOOR BEVOEGD PERSONEEL.

DENNA DEL ÄR ENDAST AVSEDD FÖR KVALIFICERAD PERSONAL.

ΑΥΤΟ ΤΟ ΤΜΗΜΑ ΠΡΟΟΡΙΖΕΤΑΙ ΑΠΟΚΛΕΙΣΤΙΚΑ ΓΙΑ ΤΟ ΕΙΔΙΚΕΥΜΕΝΟ ΠΡΟΣΩΠΙΚΟ.

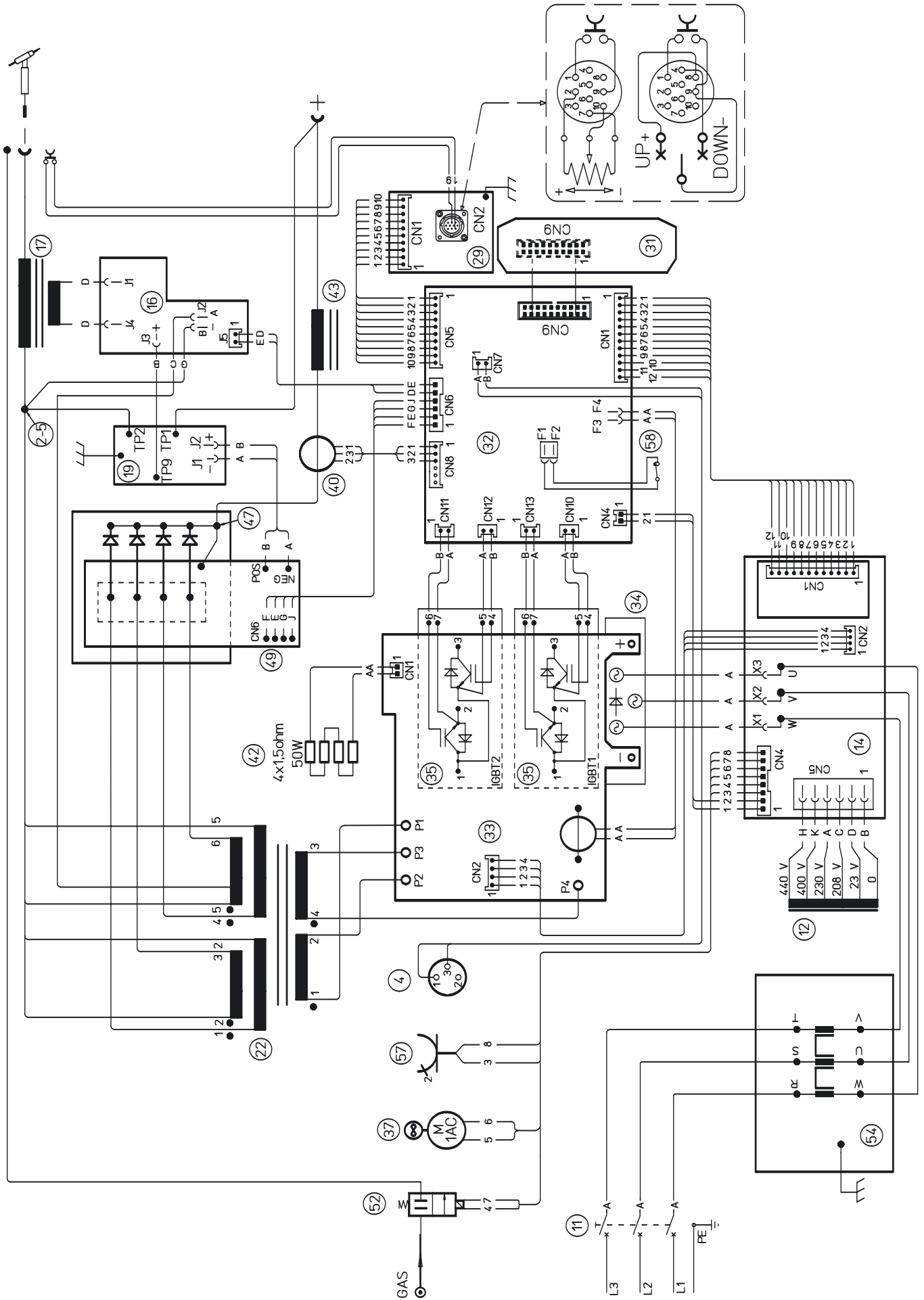

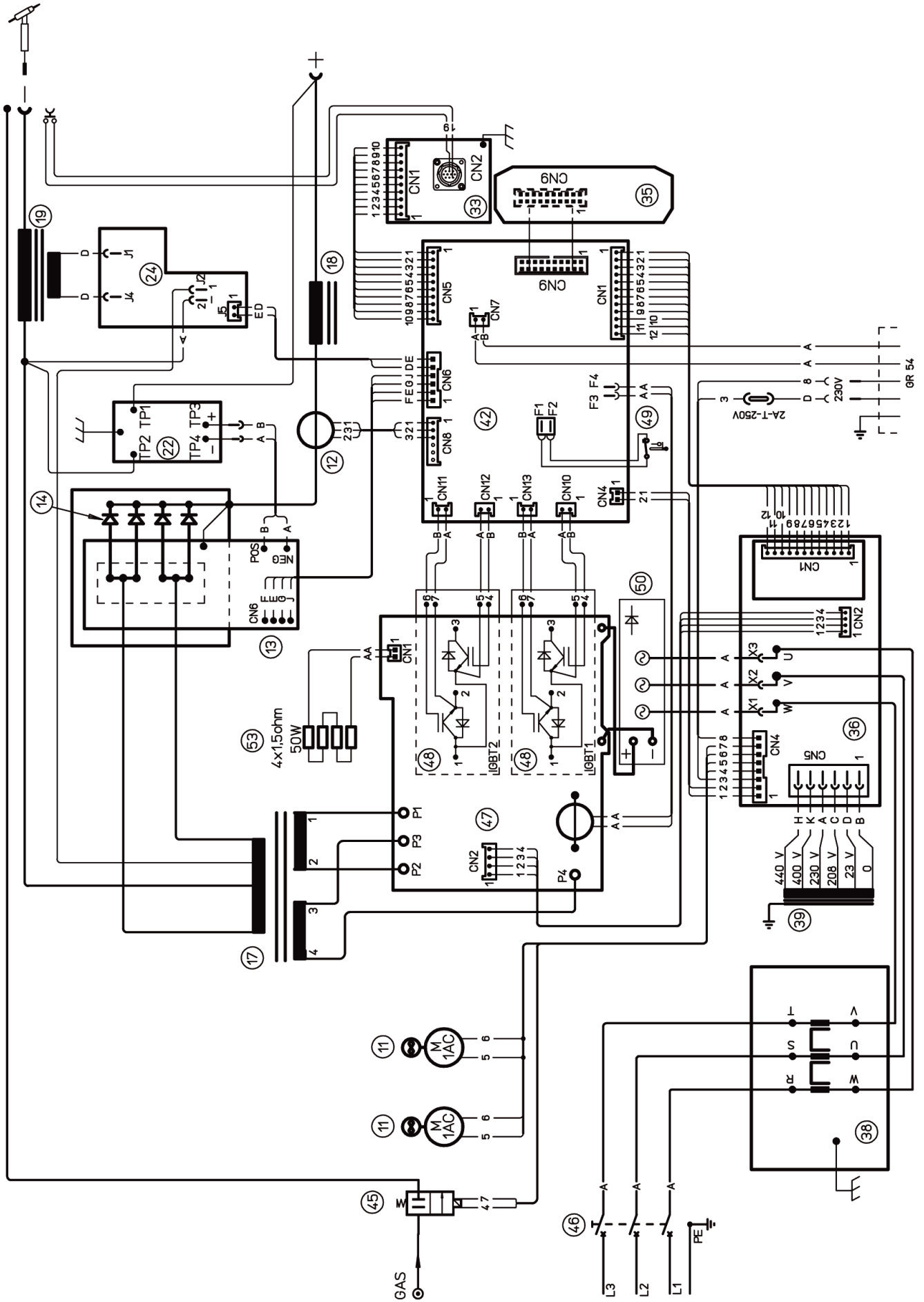

CODIFICA COLORI CABLAGGIO ELETTRICO		WIRING DIAGRAM COLOUR CODE
A	NERO	BLACK
B	ROSSO	RED
C	GRIGIO	GREY
D	BIANCO	WHITE
E	VERDE	GREEN
F	VIOLA	PURPLE
G	GIALLO	YELLOW
H	BLU	BLUE
K	MARRONE	BROWN
J	ARANCIO	ORANGE
I	ROSA	PINK

CODIFICA COLORI CABLAGGIO ELETTRICO		WIRING DIAGRAM COLOUR CODE
L	ROSA-NERO	PINK-BLACK
M	GRIGIO-VIOLA	GREY-PURPLE
N	BIANCO-VIOLA	WHITE-PURPLE
O	BIANCO-NERO	WHITE-BLACK
P	GRIGIO-BLU	GREY-BLUE
Q	BIANCO-ROSSO	WHITE-RED
R	GRIGIO-ROSSO	GREY-RED
S	BIANCO-BLU	WHITE-BLUE
T	NERO-BLU	BLACK-BLUE
U	GIALLO-VERDE	YELLOW-GREEN
V	AZZURRO	BLUE

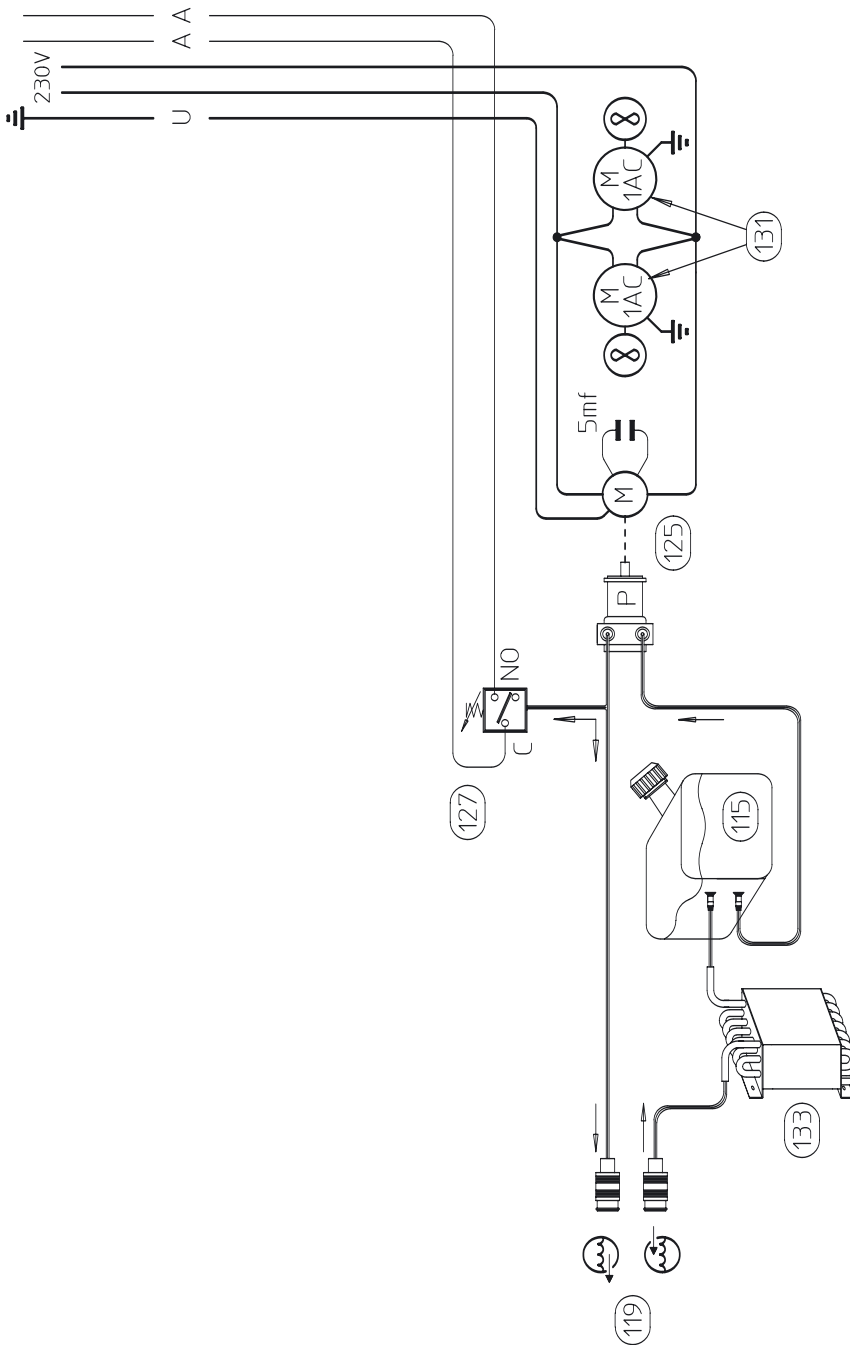

GR 54

pos	DESCRIZIONE	DESCRIPTION
01	SUPPORTO MANICO	HANDLE SUPPORT
02	MANICO	HANDLE
03	COPERCHIO	COVER
04	CONNETTORE + CAVO	CONNECTOR + CABLE
05	PANNELLO POSTERIORE	BACK PANEL
06	CORNICE	FRAME
07	PANNELLO ALETTATO	FINNED PANEL
08	CAVO RETE	POWER CORD
09	PRESSACAPO	STRAIN RELIEF
10	PROTEZIONE	PROTECTION
11	INTERRUTTORE	SWITCH
12	TRASFORMATORE	TRANSFORMER
13	LATERALE	SIDE PANEL
14	CIRCUITO DI SERVIZIO	AUXILIARY CIRCUIT
15	FONDO	BOTTOM
16	CIRCUITO ALTA FREQUENZA	HIGH-FREQ. CIRCUIT
17	TRASFORMATORE H.F.	H.F. TRANSFORMER
18	SUPPORTO	SUPPORT
19	CIRCUITO FILTRO	FILTER CIRCUIT
20	PIANO INTERMEDIO	INSIDE BAFFLE
21	SUPPORTO CENTRALE SEC.	SEC CENTRAL SUPPORT
22	TRASFORMAT. DI POTENZA	POWER TRANSFORMER
23	RACCORDO A GOMITO	UNION ELBOW
24	PANNELLO ANTERIORE	FRONT PANEL
25	PRESA GIFAS	GIFAS SOCKET
26	RACCORDO	FITTING
27	RETE METALLICA	WIRE NETTING
28	TAPPO	CAP
29	CIRCUITO CONNETTORE	CONNECTOR CIRCUIT

pos	DESCRIZIONE	DESCRIPTION
30	MANOPOLA	KNOB
31	CIRCUITO PANNELLO	PANEL CIRCUIT
32	CIRCUITO DI CONTROLLO	CONTROL CIRCUIT
33	CIRCUITO IGBT.	IGBT CIRCUIT
34	RADDRIZZATORE	RECTIFIER
35	IGBT	IGBT
36	SUPPORTO CENTRALE PRIM.	PRIM. CENTRAL SUPPORT
37	MOTORE CON VENTOLA	MOTOR WITH FAN
38	DISSIPATORE	RADIATOR
39	SUPPORTO TRASDUTTORE	TRANSDUCER SUPPORT
40	TRASDUTTORE	TRANSDUCER
41	SUPPORTO RESISTENZE	RESISTANCE SUPPORT
42	RESISTENZA	RESISTANCE
43	IMPEDENZA SECONDARIO	SECONDARY CHOKE
44	SUPPORTO IMPEDENZA	CHOKE SUPPORT
45	PIANO INTERMEDIO	INSIDE BAFFLE
46	DISSIPATORE	RADIATOR
47	CAVALLOTTO	JUMPER
48	DIODO S.C.R.	S.C.R. DIODE
49	CIRCUITO SECONDARIO	SECONDARY CIRCUIT
50	RACCORDO A RESCA	FITTING
51	RACCORDO	FITTING
52	ELETTRORVALVOLA	SOLENOID VALVE
53	RACCORDO A GOMITO	UNION ELBOW
54	CIRCUITO FILTRO	FILTER CIRCUIT
55	SUPPORTO CIRCUITO	CIRCUIT BOARD SUPPORT
56	PIEDE IN GOMMA	RUBBER FOOT
57	PRESA	SOCKET
58	TERMOSTATO	THERMOSTAT

La richiesta di pezzi di ricambio deve indicare sempre: numero di articolo, matricola e data di acquisto della macchina, posizione e quantità del ricambio.

When ordering spare parts please always state the machine item and serial number and its purchase data, the spare part position and the quantity.

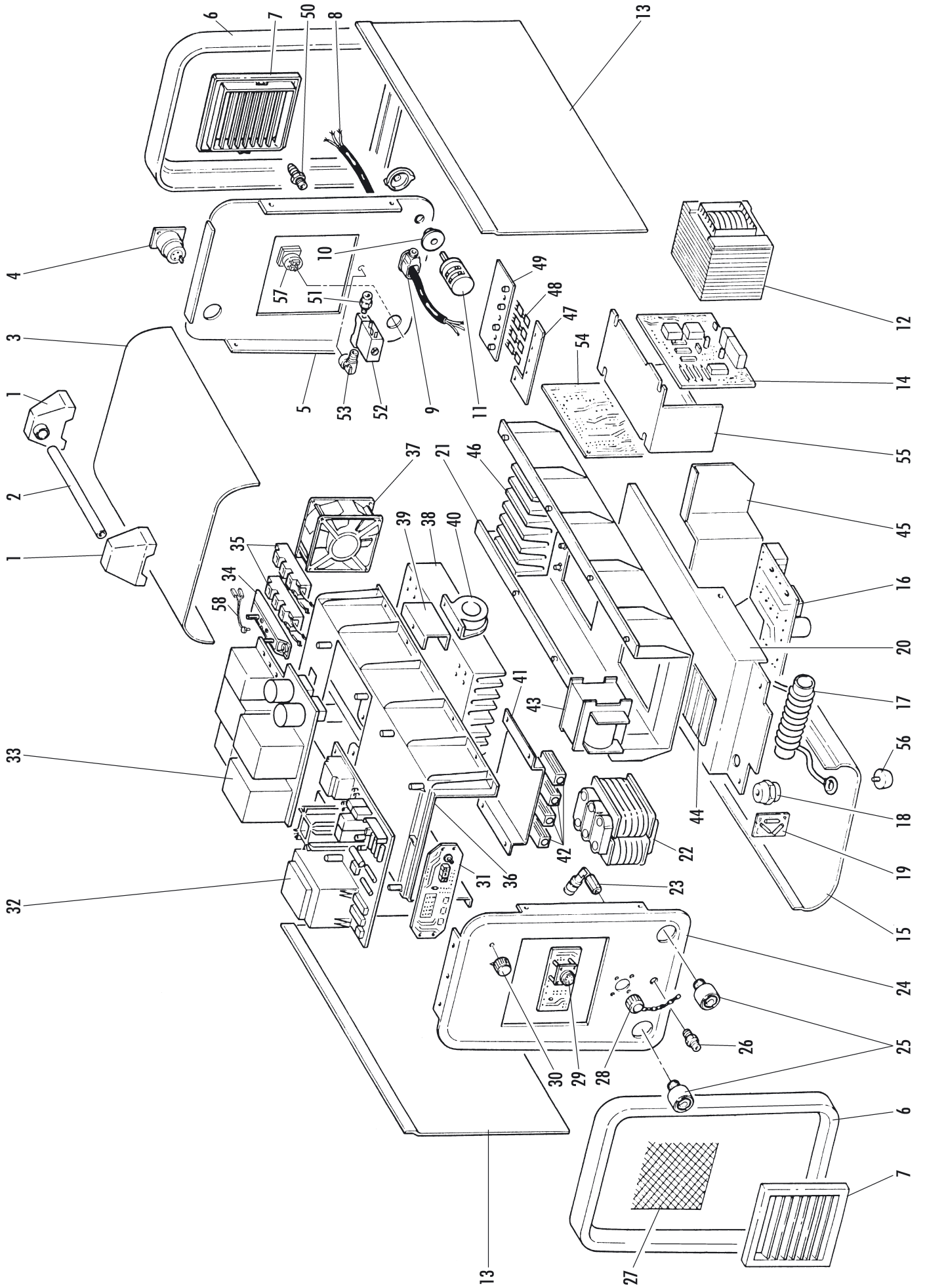

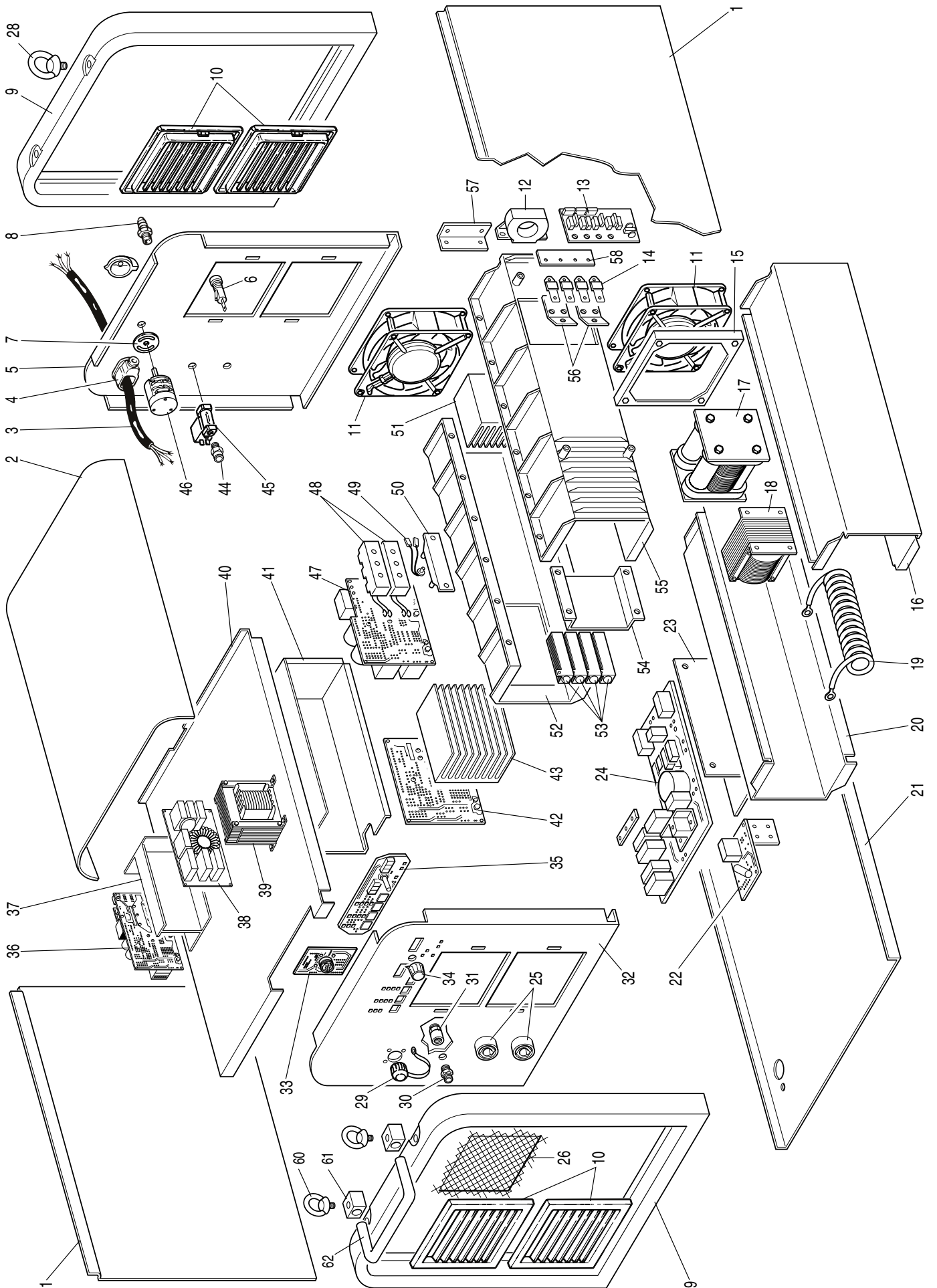

pos	DESCRIZIONE	DESCRIPTION
001	LATERALE FISSO	FIXED SIDE PANEL
002	COPERCHIO	COVER
003	CAVO RETE	POWER CORD
004	PRESSACAVO	STRAIN RELIEF
005	PANNELLO POSTERIORE	BACK PANEL
006	PORTA FUSIBILE	FUSE HOLDER
007	PROTEZIONE	PROTECTION
008	RACCORDO	FITTING
009	CORNICE	FRAME
010	PANNELLO ALETTATO	FINNED PANEL
011	MOTORE CON VENTOLA	MOTOR WITH FAN
012	TRASDUTTORE	TRANSDUCER
013	CIRCUITO SECONDARIO	SECONDARY CIRCUIT
014	DIODO S.C.R.	S.C.R. DIODE
015	SUPPORTO MOTORE	MOTOR \SUPPORT
016	SUPPORTO CENTRALE DX.	RIGHT CENTRAL SUPPORT
017	TRASFORMATORE DI POTENZA	POWER TRANSFORMER
018	IMPEDENZA	IMPEDANCE
019	TRASFORMATORE H.F.	H.F. TRANSFORMER
020	SUPPORTO CENTRALE SX.	LEFT CENTRAL SUPPORT
021	FONDO	BOTTOM
022	CIRCUITO FILTRO	FILTER CIRCUIT
023	SUPPORTO	SUPPORT
024	CIRCUITO ALTA FREQUENZA	HIGH-FREQ. CIRCUIT
025	PRESA	SOCKET
026	PROTEZIONE	PROTECTION
028	GOLFARA	EYEBOLT
029	TAPPO	CAP
030	RACCORDO	FITTING
031	RACCORDO	FITTING
032	PANNELLO ANTERIORE	FRONT PANEL

pos	DESCRIZIONE	DESCRIPTION
033	CIRCUITO CONNETTORE	CONNECTOR CIRCUIT
034	MANOPOLA	KNOB
035	CIRCUITO DI CONTROLLO	CONTROL CIRCUIT
036	CIRCUITO FILTRO	FILTER CIRCUIT
037	SUPPORTO CIRCUITO	CIRCUIT BOARD SUPPORT
038	CIRCUITO DI SERVIZIO	AUXILIARY CIRCUIT
039	TRASFORMATORE DI SERVIZIO	AUXILIARY TRANSFORMER
040	PIANO INTERMEDIO	INSIDE BAFFLE
041	PROTEZIONE	PROTECTION
042	CIRCUITO DI CONTROLLO	CONTROL CIRCUIT
043	DISSIPATORE	RADIATOR
044	RACCORDO	FITTING
045	ELETTROVALVOLA	SOLENOID VALVE
046	INTERRUTTORE	SWITCH
047	CIRCUITO IGBT	IGBT CIRCUIT
048	IGBT	IGBT
049	TERMOSTATO	THERMOSTAT
050	RADDRIZZATORE	RECTIFIER
051	DISSIPATORE	RADIATOR
052	SUPPORTO CENTRALE PRIM.	PRIM. CENTRAL SUPPORT
053	RESISTENZA	RESISTANCE
054	SUPPORTO RESISTENZE	RESISTANCES SUPPORT
055	SUPPORTO CENTRALE SEC.	SEC. CENTRAL SUPPORT
056	CAVALLOTTO	JUMPER
057	SUPPORTO TRASDUTTORE	TRANSDUCER SUPPORT
058	CAVALLOTTO	JUMPER
059	ISOLAMENTO	INSULATION
060	GOLFARA	EYEBOLT
061	SUPPORTO MANICO	HANDLE SUPPORT
062	MANICO	HANDLE

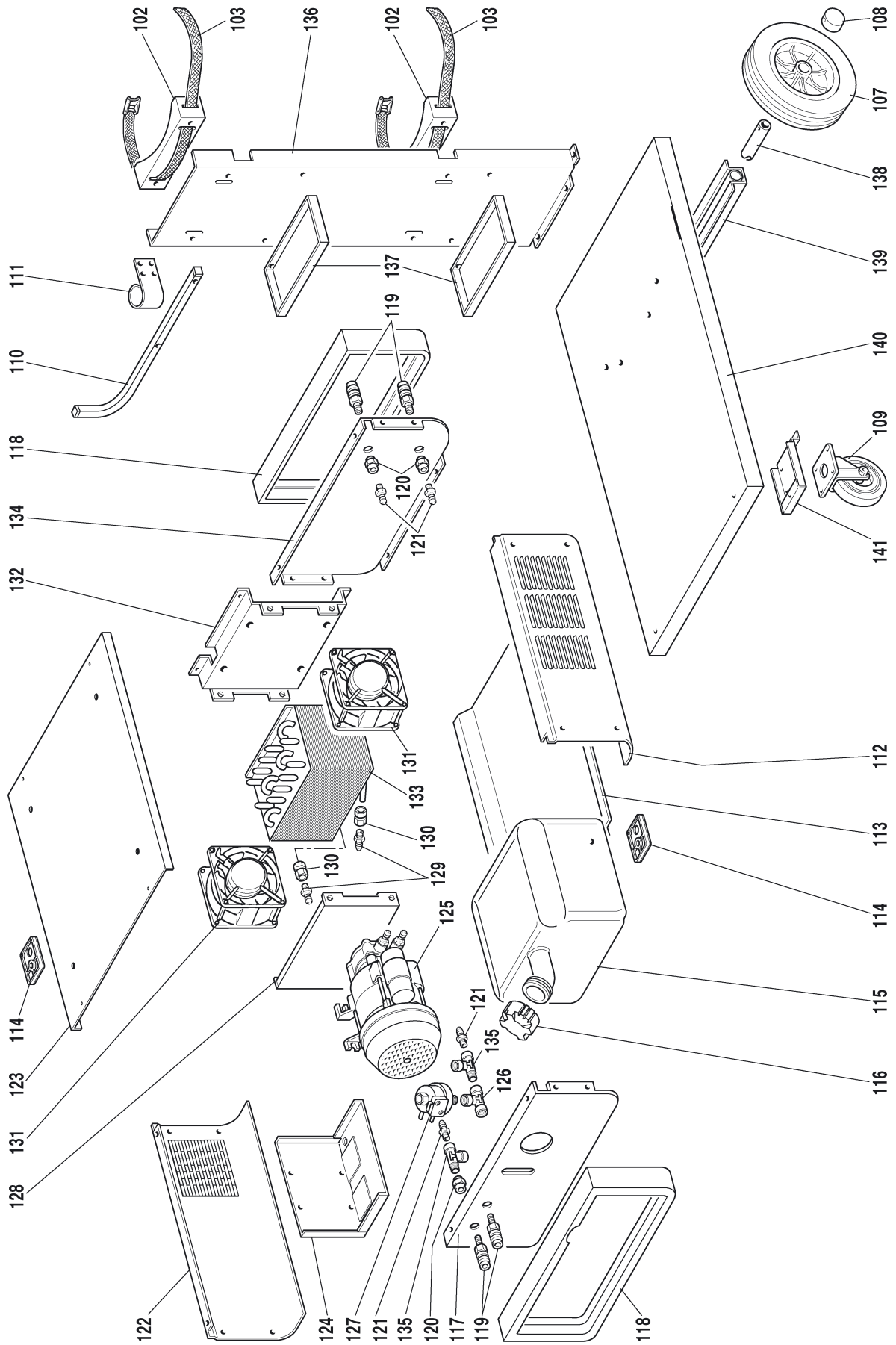

La richiesta di pezzi di ricambio deve indicare sempre: numero di articolo, matricola e data di acquisto della macchina, posizione e quantità del ricambio.

When ordering spare parts please always state the machine item and serial number and its purchase data, the spare part position and the quantity.

pos	DESCRIZIONE	DESCRIPTION
102	APPOGGIO BOMBOLA	GAS CYLINDER SUPPORT
103	CINGHIA	BELT
107	RUOTA FISSA	FIXED WHEEL
108	TAPPO	CAP
109	RUOTA PIROETTANTE	SWIVELING WHEEL
110	SUPPORTO CAVI	CABLES SUPPORT
111	SUPPORTO	SUPPORT
112	LATERALE DESTRO	RIGHT SIDE PANEL
113	FONDO GRUPPO DI RAFF.	COOLING UNIT BOTTOM
114	APPOGGIO	REST
115	SERBATOIO	TANK
116	TAPPO	CAP
117	PANNELLO ANTERIORE	FRONT PANEL
118	CORNICE	FRAME
119	RACCORDO	FITTING
120	RACCORDO	FITTING
121	RACCORDO	FITTING
122	LATERALE SINISTRO	LEFT SIDE PANEL
123	COPERCHIO	COVER
124	SUPPORTO	SUPPORT
125	ELETTROPOMPA	MOTOR PUMP
126	RACCORDO A TRE VIE	T-FITTING
127	PRESSOSTATO	PRESSURE SWITCH
128	SUPPORTO VENTOLE	FANS SUPPORT
129	RACCORDO	FITTING
130	RACCORDO BICONO	BICONICAL FITTING
131	MOTORE CON VENTOLA	MOTOR WITH FAN
132	SUPPORTO RADIATORE	RADIATOR SUPPORT
133	RADIATORE	RADIATOR
134	PANNELLO POSTERIORE	BACK PANEL
135	RACCORDO A TRE VIE	T-FITTING
136	SUPPORTO BOMBOLA	GAS CYLINDER SUPPORT
137	ATTACCO SUPP. BOMBOLA	GAS CYLINDER SUPP. CONN.
138	ASSALE	AXLE
139	SUPPORTO ASSALE	AXLE SUPPORT
140	FONDO	BOTTOM
141	SUPPORTO RUOTE	WHEELS BRACKET

